

HƯỚNG DẪN SỬ DỤNG QUẠT KHÔNG CẢNH FUJIHOME

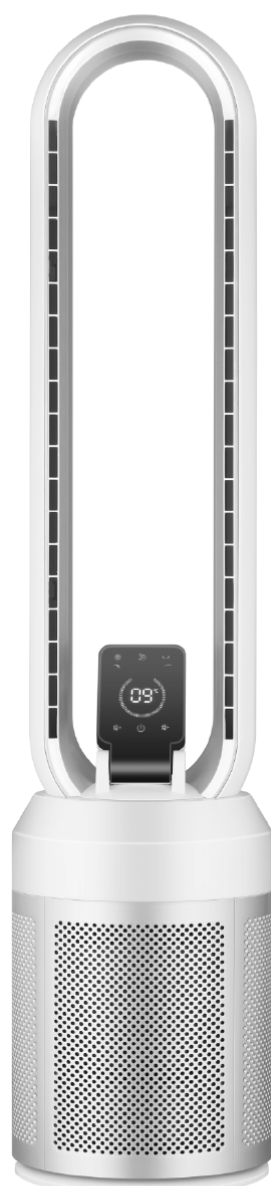

Cấu trúc sản phẩm

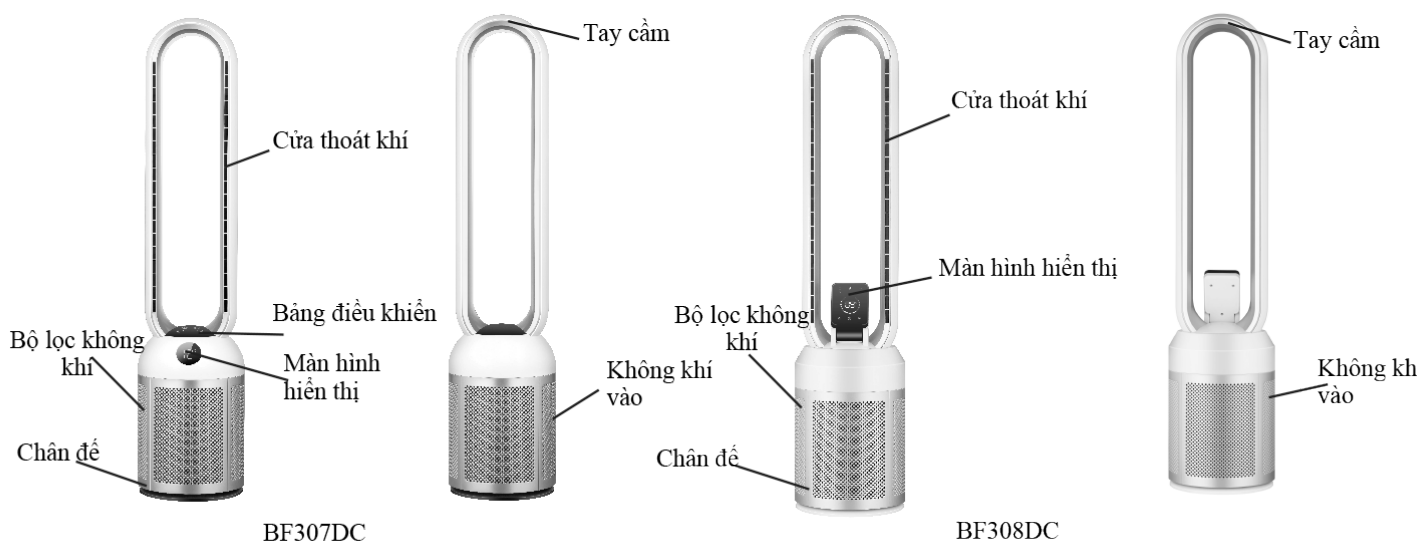

Lưu ý : sơ đồ chỉ mang tính tham khảo , vui lòng xem hình ảnh thực tế sản phẩm .

Sơ đồ mạch điện

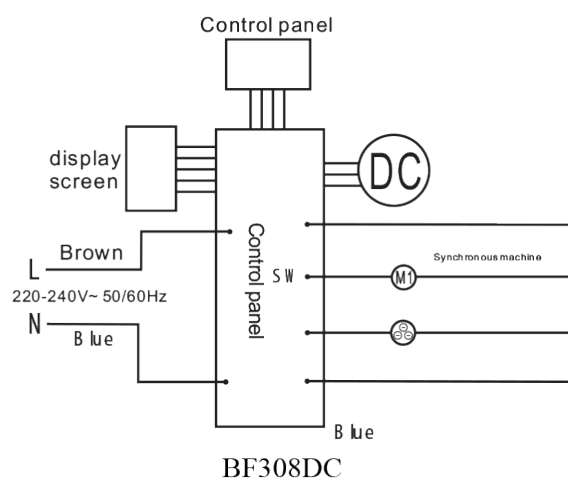
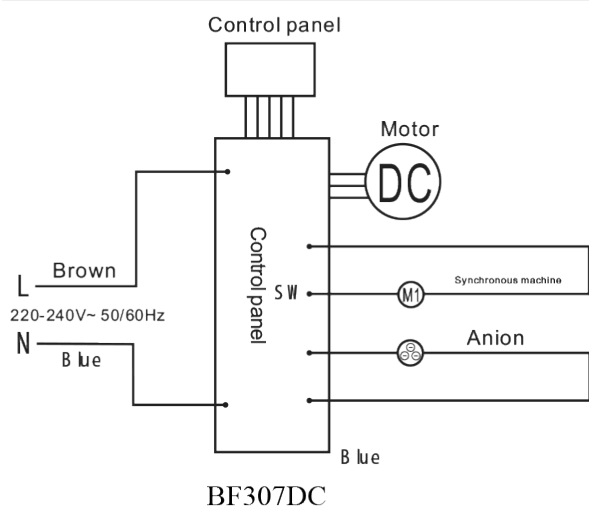







Thông số kỹ thuật



Mã sản phẩm	Điện áp (V)	Tần số (Hz)	Công suất (W)	Bao bì chống sốc
BF307DC	220-240V~	50/60Hz	35	II Lớp
BF308DC	220-240V~	50/60Hz	35	II Lớp







Hướng dẫn

Model BF307DC

- 1 Cắm điện cho máy , màn hình sẽ hiển thị nhiệt độ trong nhà . Nhấn "  " để bắt đầu vận hành các chức năng quạt . Tốc độ quạt mặc định là mức " 6 " đồng thời màn hình sẽ hiển thị tốc độ quạt
Nhấn một lần nữa  để tắt tất cả các chức năng quạt
- 2 Nhấn nút  để giảm xuống một cấp gió , sau đó nhấn lại để giảm xuống xuống một cấp số khác , tốc độ gió sẽ ở cấp 6 theo thứ tự giảm dần , cấp số 5 cấp số 4 , tốc độ gió cấp số 3 , cấp số 2 , cấp độ gió số 1 , cấp độ gió cấp 24 cấp độ gió 23 tuần hoàn theo thứ tự .
- 3 Nhấn nút  để tăng tốc độ gió thêm một cấp , sau đó nhấn lại để tăng cấp gió khác , tốc độ gió sẽ tăng lần lượt từ cấp độ gió 6 , tốc độ gió 7 , tốc độ gió 8 tốc độ gió 23 , tốc độ gió 24 là mạnh nhất . Nếu nhấn tiếp sẽ là cấp độ gió 1 , cấp độ gió 2 , cấp độ gió 3 vòng lặp sẽ thực hiện tuần tự .
- 4 Nhấn nút  để kích hoạt chức năng hẹn giờ cho quạt . Chế độ hẹn giờ lên đến 12h . Thực hiện theo trình tự 1h , 2h , 3h12h tắt máy theo thời gian 1h , theo thời gian chu trình thực hiện ở trên .
- 5 Nhấn nút  để thực hiện chức năng quay quạt , sau đó nhấn nút  lần nữa để hủy chức năng quay quạt
- 6 Chức năng lọc không khí Ion âm được thực hiện trên điều khiển từ xa .
- 7 Sau khi quạt đang chạy , màn hình sẽ tự tắt sau 3phut

Model BF308DC

- 1 Cắm điện cho máy , màn hình sẽ hiển thị nhiệt độ trong nhà . Nhấn nút  để vận hành các chức năng của quạt . Tốc độ quạt mặc định là tốc độ gió thứ 6
Màn hình sẽ hiển thị tốc độ gió và các chức năng của quạt .
Nhấn nút  một lần nữa để tắt tất cả các chức năng của quạt
- 2 Nhấn nút  để giảm tốc độ quạt đi 1 cấp , sau đó nhấn lại để giảm thêm 1 cấp tiếp theo , tốc độ gió sẽ giảm tuần tự theo chế độ mặc định cấp 6 , cấp 5 ,cấp 4 cấp 3 , cấp 2 , cấp 1 , cấp độ gió 24 , cấp độ gió 23 ... cấp độ gió 7 , cấp độ gió 6 , tuần tự theo chu kỳ .`

- 3 Nhấn nút  để tăng cấp độ gió thêm 1 cấp , sau đó nhấn lại để tăng thêm cấp độ gió tiếp theo, tốc độ gió sẽ tăng theo thứ tự : cấp độ gió 6 , cấp độ gió 7 , cấp độ gió 8 , cấp độ gió 9 , cấp độ gió 10
tốc độ gió cấp 23 , cấp độ gió cấp 24 , cấp độ gió 1 , cấp độ gió 2 , cấp độ gió 3 cấp độ gió 4 , cấp độ gió 5 , cấp độ gió 6 , theo thứ tự vòng lặp
- 4 Nhấn nút  để kích hoạt chức năng hẹn giờ cho quạt . Chế độ hẹn giờ lên đến 12h . Thực hiện theo trình tự : 1h , 2h , 3h12h tắt máy theo thời gian 1h theo chu trình thực hiện trên
- 5 Nhấn nút  để thực hiện chức năng quay quạt , sau đó nhấn nút  một lần nữa để hủy chức năng quay quạt .
- 6 Nhấn nút  để bật chức năng Ion âm , sau đó nhấn lại nút  để hủy chức năng lọc không khí Ion âm
- 7 Sau khi quạt đang chạy , màn hình sẽ tự tắt sau 3 phút

Sử dụng điều khiển từ xa

- 1 Các nút trên bảng điều khiển của máy sẽ hiển thị như trên hình
- 2 Các nút trên điều khiển từ xa sẽ hiện thị như trên hình



BF307DC

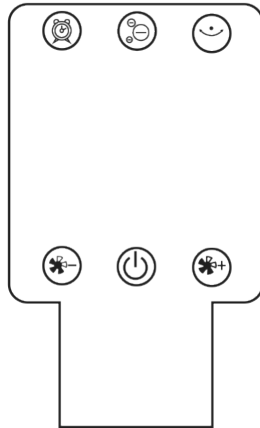

BF308DC

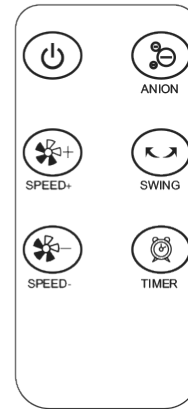

Điều khiển từ xa

Lưu ý khi sử dụng điều khiển từ xa

1. Khi sử dụng, căn chỉnh đầu phóng của điều khiển từ xa với vị trí giữa của bảng hiển thị trên thân quạt, sau đó bạn có thể điều khiển quạt bằng cách vận hành điều khiển từ xa
2. Điều khiển từ xa có thể được sử dụng bình thường ở khoảng cách khoảng 6m từ mặt trước của thân quạt và trong phạm vi 30 độ so với góc lệch.
3. Tránh ánh sáng mặt trời chiếu trực tiếp vào bảng hiển thị, để không ảnh hưởng đến hiệu ứng của bộ thu
4. Tháo pin khỏi điều khiển từ xa và vứt bỏ đúng cách trước khi không sử dụng trong thời gian dài hoặc pin bị hỏng.

Lưu ý



Trước khi sử dụng, vui lòng kiểm tra xem điện áp sử dụng có giống với điện áp được ghi trên máy không



Vui lòng không kết nối nguồn cho đến khi quá trình lắp đặt hoàn tất. Ngắt nguồn khi di chuyển máy



Để tránh nguy cơ bị điện giật, vui lòng không cắm và rút nguồn bằng tay ướt.



Không đặt lỗ thoát khí gần tường, rèm cửa và các vật liệu khác, để không ảnh hưởng đến hiệu quả cung cấp khí. Không đặt sản phẩm trên mặt đất dốc để tránh rơi xuống



Nghiêm cấm sử dụng trong môi trường có khí dễ cháy và nổ



Trẻ sơ sinh và người già không nên tiếp xúc trực tiếp với gió mạnh trong thời gian dài



Khi sản phẩm đang hoạt động, không đưa ngón tay hoặc vật sắc nhọn vào cửa hút gió



Khi sản phẩm đang hoạt động, không đưa ngón tay hoặc vật sắc nhọn vào cửa hút gió



Khi mọi người rời khỏi máy hoặc không sử dụng, vui lòng tắt nguồn và rút phích cắm để tránh hỏng mạch và tai nạn



Kiểm tra xem dây nguồn và cáp có bị hỏng không trước khi sử dụng. Nếu dây nguồn bị hỏng, phải thay thế bằng nhân viên chuyên nghiệp của nhà sản xuất, bộ phận bảo trì hoặc bộ phận tương tự để tránh nguy hiểm



Trước khi cất giữ sản phẩm, vui lòng đảm bảo rằng rèm ướt đã khô hoàn toàn để tránh nấm mốc sau thời gian lưu trữ lâu, điều này sẽ ảnh hưởng đến sức khỏe của người sử dụng

Phương pháp bảo trì



Ngắt nguồn điện trước khi vệ sinh máy



Không sử dụng nước hoặc các chất lỏng khác để làm sạch các bộ phận điện (ví dụ công tắc nguồn động cơ, v.v.). Các bộ phận điện có thể được lau sạch bằng vải sạch



Không sử dụng bất kỳ dụng cụ mài hoặc dung môi nào có thể làm hỏng bề mặt của sản phẩm để vệ sinh sản phẩm. Sản phẩm có thể được vệ sinh bằng chất tẩy rửa và lau bằng vải khô



Không tháo rời sản phẩm để sửa đổi. Nên kiểm tra và vệ sinh sản phẩm thường xuyên để kéo dài tuổi thọ sử dụng của sản phẩm

Thay pin điều khiển từ xa

1 Đầu tiên, lật điều khiển từ xa ra phía sau, dùng móng tay để vặn chặt kẹp bên trái của hộp pin sang bên phải, sau đó kéo hộp pin ra. Tháo pin ra và thay bằng pin CR2025 có cùng thông số kỹ thuật, chú ý đến kiểu pin hướng lên trên, sau đó đẩy hộp pin vào. Đẩy vào vị trí

2 Điều khiển từ xa phải phù hợp với máy

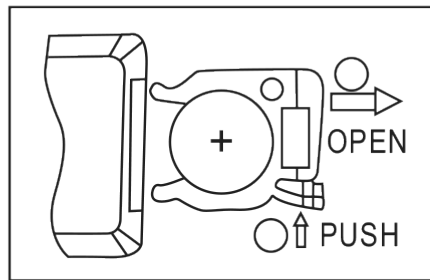

Thải bỏ

- “Tháo bỏ và tái chế ngay hoặc vứt bỏ pin đã qua sử dụng theo quy định của địa phương và để xa tầm tay trẻ em. KHÔNG vứt pin vào thùng rác gia đình hoặc đốt”.
- “Ngay cả pin đã qua sử dụng cũng có thể gây thương tích nghiêm trọng hoặc tử vong”.
- “Gọi đến trung tâm kiểm soát chất độc tại địa phương để biết thông tin”.
- “Loại pin tương thích: CR2025L hoặc CR2025
- “Điện áp danh định của pin: DC 3V”
- “Không được sạc lại pin không sạc lại”.
- “Không được xả, sạc lại, tháo rời, đun nóng trên 60°C hoặc đốt. Làm như vậy có thể gây thương tích do thoát khí, rò rỉ hoặc nổ dẫn đến bỏng hóa chất”.
- “Đảm bảo pin được lắp đúng cực tính(+ và -)”.
- “Không được trộn lẫn pin cũ và pin mới, các nhãn hiệu hoặc loại pin khác nhau, chẳng hạn như pin kiềm, pin cacbon-kẽm hoặc pin sạc lại”.
- “Tháo bỏ và tái chế ngay hoặc vứt bỏ pin khỏi thiết bị không sử dụng trong thời gian dài theo quy định của địa phương”.
- “Luôn luôn khóa chặt ngăn chứa pin. Nếu ngăn chứa pin không đóng chặt, hãy ngừng sử dụng sản phẩm, tháo pin và để xa tầm tay trẻ em.”