

päveden

HƯỚNG DẪN SỬ DỤNG QUẠT KHÔNG CẢNH PAVEDEN

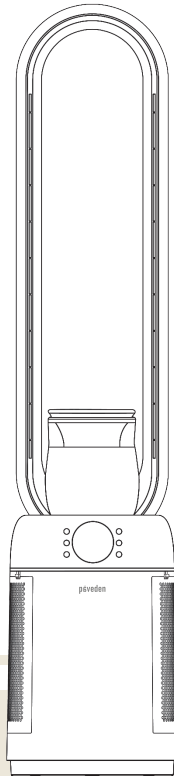

Model: PBF-1155AG

Vui lòng đọc kỹ các hướng dẫn này trước khi sử dụng và giữ lại để tham khảo sau này

Tính năng sản phẩm

- Lưu thông không khí, tạo làn gió tự nhiên tốt cho sức khỏe
- Thiết kế hiện đại, phù hợp với mọi phong cách.
- Luồng gió mạnh với âm thanh êm nhẹ.
- Điều chỉnh 32 tốc độ
- Hẹn giờ bật / tắt quạt 1 - 15 tiếng
- Phun sương tạo ẩm
- Đèn UV khử khuẩn

Cấu tạo sản phẩm

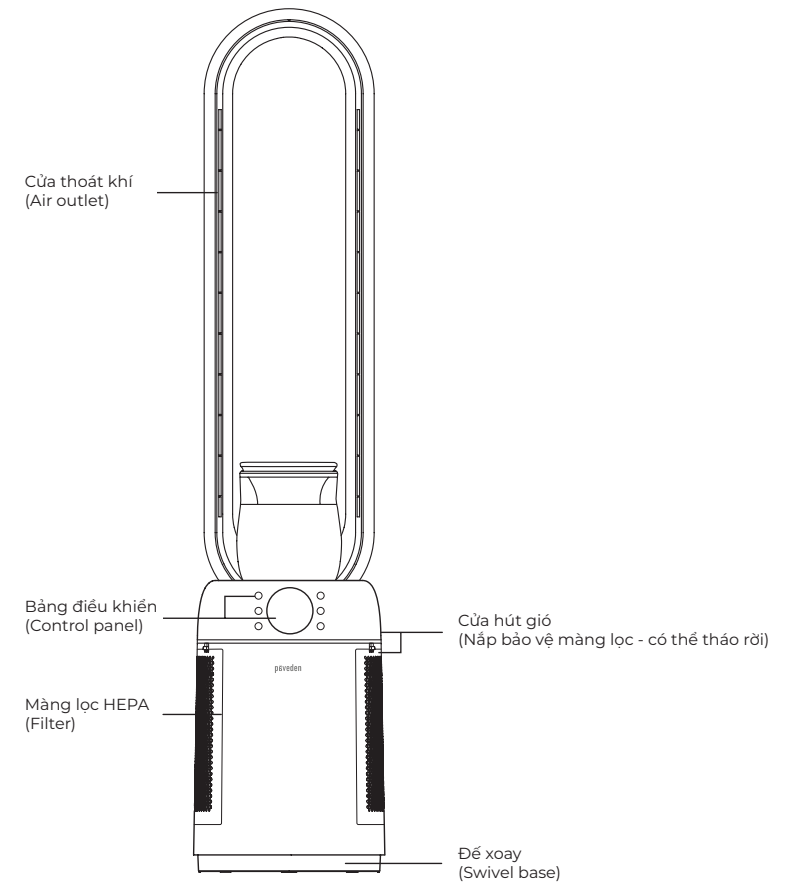

Hướng dẫn sử dụng

Bảng điều khiển

01. Bật / Tắt	02. Xoay trái phải	03. Đèn
04. Phun sương	05. Tăng tốc độ (+)	06. Giảm tốc độ (-)

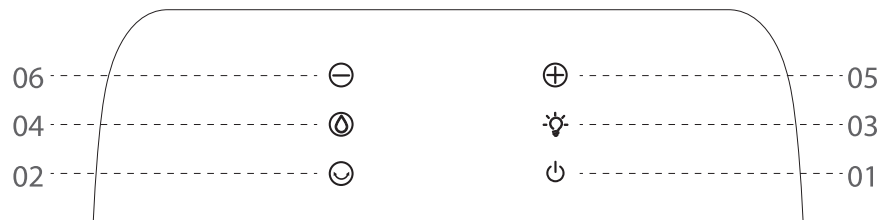

Hình ảnh mang tính chất minh họa

Điều khiển từ xa

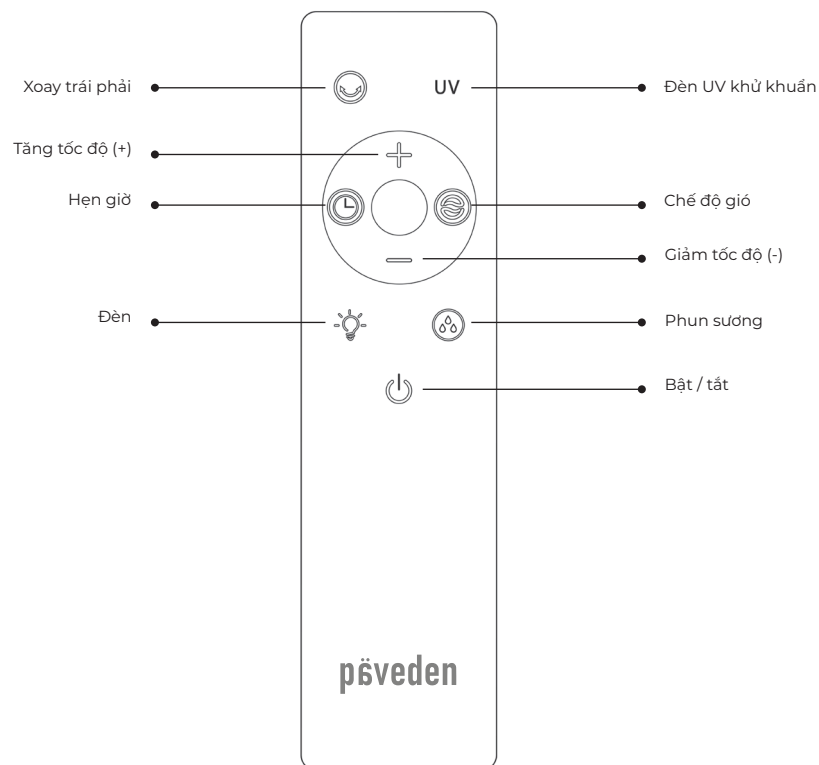

Cách sử dụng

Khi bật nguồn, tất cả đèn báo sẽ sáng lên, còi báo bíp trong 1 giây, sau đó các đèn báo tắt và hệ thống chuyển sang chế độ chờ. Màn hình hiển thị dấu "-".

1. Bật nguồn

Sau khi vào chế độ chờ, nhấn vào nút Bật / Tắt, hệ thống sẽ chuyển sang chế độ làm việc. Quạt bắt đầu ở tốc độ mặc định là mức 6 và chuyển sang mức 1 sau 3 giây.

Màn hình kỹ thuật số khi bật nguồn mặc định hiển thị vị trí cấp độ số (mức gió).

2. Hẹn giờ / Đặt trước

- Ở chế độ chờ, nhấn nút này để vào chế độ cài đặt trước thời gian bật nguồn (đặt trước). Màn hình nhấp nháy "00", nhấn phím "+" hoặc "-" để cài đặt trước thời gian bật nguồn theo các bước tăng dần theo giờ.
- Ở chế độ làm việc, nhấn nút này để vào chế độ hẹn giờ tắt. Các đèn báo tương ứng sẽ sáng lên (đèn báo cài đặt trước và đèn hẹn giờ dùng chung một đèn), màn hình nhấp nháy "00", nhấn phím "+" hoặc "-" để cài đặt trước thời gian tắt theo các bước tăng dần theo giờ.
- Hẹn giờ/Cài đặt trước tối đa 15 giờ (15H), nhấn phím "+" hoặc "-" để điều chỉnh cài đặt theo chu kỳ từ 00 đến 01 đến 02 ... 14 - 15 - 00.
- Chức năng này được thực hiện trên điều khiển từ xa (remote).
- Chức năng cài đặt trước sẽ bật nguồn dựa trên trạng thái tắt máy trước đó, và thời gian hẹn giờ sẽ không có hiệu lực.

3. Xoay trái phải

Ở chế độ làm việc, nhấn vào nút "☺", mô-tơ xoay bắt đầu hoạt động, chức năng xoay được kích hoạt, đèn báo sáng lên; nhấn vào nút xoay một lần nữa để dừng lại. Đèn báo sẽ tắt.

4. Đèn UV khử khuẩn

Ở chế độ làm việc, nhấn vào nút "UV", đèn UV bắt đầu hoạt động, chức năng UV được kích hoạt, đèn báo sáng lên. Nhấp lại nút UV để dừng chức năng và đèn báo sẽ tắt. Chức năng này được vận hành trên điều khiển từ xa.

5. Phun sương

Ở chế độ làm việc, nhấn vào nút “☺”, chức năng phun sương được khởi động, quá trình tạo âm bắt đầu, đèn báo sáng lên. Nhấp lại biểu tượng này một lần nữa để dừng chức năng và đèn báo sẽ tắt.

6. Tăng tốc độ "+"

Ở chế độ làm việc, nhấn nút này, các cấp độ số (mức gió) sẽ chuyển đổi và xoay vòng theo thứ tự "1 - 2 - 3 - ... - 32 - 1 - 2 - 3 - ...".

7. Giảm tốc độ "-"

Ở chế độ làm việc, nhấn nút này, các cấp độ số sẽ chuyển đổi theo thứ tự "32 - 31 - 30... - 1 - 32 - 31 - 30 - ...".

Nhấn phím này trong chế độ hẹn giờ để thiết lập thời gian hẹn giờ.

8. Chế độ gió

Ở chế độ làm việc, nhấn nút chế độ: chuyển đổi vòng lặp qua "gió tự nhiên - gió ngủ - gió thường - gió tự nhiên - ...". Các chế độ khác nhau sẽ có đèn báo khác nhau, chế độ gió thường là mặc định khi khởi động. Chức năng này được vận hành trên điều khiển từ xa.

9. Đèn

Ở chế độ làm việc, nhấn nút này, đèn sẽ được bật, đèn báo sáng lên; nhấn một lần nữa để tắt đèn, đèn báo sẽ tắt.

10. Tắt màn hình

Sau khoảng 6 phút không có thao tác nào trên toàn bộ máy, màn hình sẽ tắt và không có hiển thị nào trên máy.

Sau khi màn hình đã tắt, việc nhấn vào giao diện điều khiển hoặc điều khiển từ xa có thể đánh thức màn hình; trong đó, nhấn vào giao diện điều khiển lần đầu sẽ đánh thức màn hình, lần nhấn tiếp theo mới thực hiện lệnh chạm.

11. Tắt nguồn

Khi thiết bị đang hoạt động, nhấn vào nút “☺”, tất cả các chức năng sẽ ngừng hoạt động, đèn báo sẽ tắt và máy vào chế độ chờ. Lúc này, máy cần ghi nhớ cấp độ số và trạng thái xoay đầu quạt trước khi vào chế độ chờ. Lần tới khi bạn bật máy, nó sẽ trực tiếp vào trạng thái trước đó.

12. Chức năng bộ nhớ

Chức năng bộ nhớ: Sau khi tắt nguồn bằng nút nguồn, chế độ làm việc và cấp độ số hiện tại sẽ được ghi nhớ. Nếu bạn nhấn nút “Bật / Tắt” khi đang ở chế độ chờ, máy sẽ vào chế độ làm việc và cấp độ số đã cài đặt trước đó. Lưu ý: Chức năng hẹn giờ không được ghi nhớ.

13. Ion âm

Ở trạng thái bật, chức năng ion âm của toàn bộ máy luôn hoạt động. Khi bạn tắt nguồn, chức năng ion âm cũng sẽ bị tắt. Đèn báo ion âm sẽ ở trạng thái tắt khi màn hình tắt và sẽ sáng lên khi bạn đánh thức màn hình.

Hướng dẫn đổ nước vào bình

1. Mở nắp
2. Châm nước
3. Mức nước tối đa

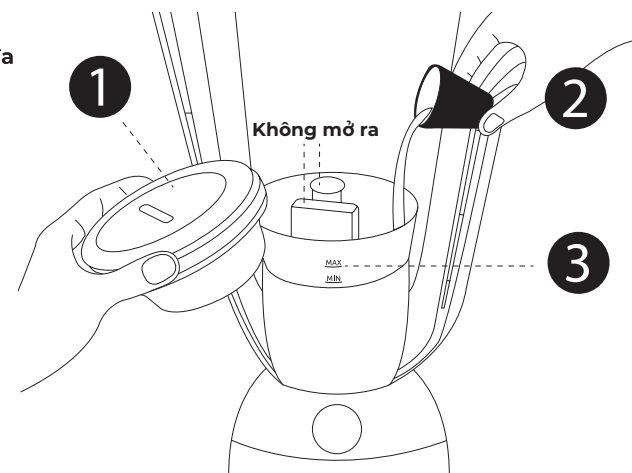

Vệ sinh và bảo dưỡng

1. Trước khi vệ sinh và bảo trì, hãy tắt nguồn điện và rút phích cắm. Không chạm vào phích cắm khi tay bạn đang ướt.
2. Tất cả bụi bẩn trên toàn bộ máy phải được làm sạch hoàn toàn để tránh bị hoen ố màu sản phẩm.
3. Thân máy chính chỉ cần vệ sinh và bảo trì bên ngoài thông thường. Không rửa trực tiếp bằng nước và đảm bảo không có giọt nước nào chảy vào bên trong vỏ máy.
4. Không sử dụng chất pha loãng, toluene, chất tẩy rửa có tính axit, dầu hỏa, cồn hoặc vải thấm hóa chất để vệ sinh. Điều này có thể gây ra hiện tượng đổi màu, ăn mòn hoặc hư hỏng.
5. Sau khi vệ sinh và bảo trì, hãy lau khô tất cả các bộ phận và đặt từng bộ phận vào hộp đóng gói để bảo quản theo đúng thứ tự đóng gói ban đầu.
6. Bảo quản ở nơi khô ráo và cất giữ cẩn thận.

Các vấn đề thường gặp



Trước khi thông báo sản phẩm lỗi đến nhãn hàng hoặc trung tâm bảo hành, vui lòng kiểm tra trường hợp mô tả bên dưới:

Lỗi	Nguyên nhân xảy ra	Phương pháp xử lý
Không hoạt động	Phích cắm điện chưa được cắm đúng cách vào ổ cắm điện. Thiết bị được đặt trên bề mặt không bằng phẳng.	Cắm phích cắm điện vào ổ cắm và đảm bảo kết nối tốt. Đặt sản phẩm trên một bề mặt bằng phẳng.













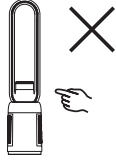



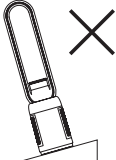



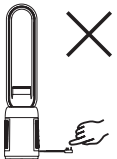

Cảnh báo an toàn

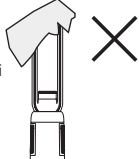
Tất cả nội dung trong mục này đều liên quan đến an toàn. Người dùng phải tuân thủ nghiêm ngặt các quy tắc. Các biện pháp phòng ngừa trong mục này chỉ nhằm mục đích hướng dẫn sử dụng sản phẩm đúng cách. Các biện pháp phòng ngừa giải thích mức độ nguy hiểm, rủi ro và các tai nạn có thể xảy ra.

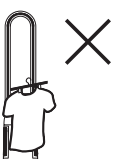
1. Không sử dụng bất kỳ phụ kiện nào không được nhà sản xuất phê duyệt. Nếu máy xảy ra trục trặc do nguyên nhân này, hiệu lực bảo hành sẽ tự động chấm dứt.
2. Kiểm tra xem sản phẩm có bị hư hỏng hay không sau khi tháo bao bì và xác nhận xem tất cả các phụ kiện đã đầy đủ chưa.
3. Nếu dây nguồn bị hỏng, vui lòng để nhà sản xuất hoặc chuyên gia được chỉ định sửa chữa.
4. Vui lòng lưu ý, máy này không được vận hành bởi người (bao gồm cả trẻ em) có thể chất yếu, phản ứng chậm hoặc bị khuyết tật về tinh thần; trừ khi họ được hướng dẫn hoặc hỗ trợ bởi người chịu trách nhiệm về sự an toàn của họ;

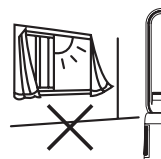
Nghiêm cấm 	Bất kỳ nội dung nào có mang logo này đều là hành vi bị nghiêm cấm. Nếu không tuân thủ, có thể gây hư hỏng sản phẩm hoặc gây nguy hiểm cho an toàn cá nhân của người sử dụng.
Cảnh báo 	Tất cả các nội dung mang logo này phải được vận hành nghiêm ngặt theo đúng yêu cầu; nếu không, có thể gây hư hỏng sản phẩm hoặc gây nguy hiểm cho an toàn cá nhân của người sử dụng.
Lưu ý 	Bất kỳ nội dung nào có mang logo này là phần mà người dùng phải hết sức lưu ý. Nếu không, việc vận hành không đúng cách có thể gây hư hỏng sản phẩm hoặc dẫn đến các tổn thất khác.

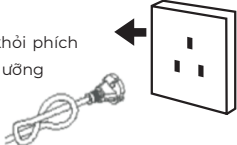
Cảnh báo an toàn

<p> Nghiêm cấm tuyệt đối việc sử dụng sản phẩm nếu chưa được lắp ráp hoàn chỉnh.</p> 	<p> Trong khi vận hành, không đưa ngón tay hoặc vật sắc nhọn vào sản phẩm</p> 
<p> Trẻ sơ sinh, bệnh nhân và người già không nên tiếp xúc trực tiếp với luồng gió trong thời gian dài</p> 	<p> Không sử dụng ở những khu vực bị cản trở hoặc không ổn định</p> 
<p> Nếu dây nguồn bị hỏng, để tránh nguy hiểm, nó phải được thay thế bởi nhà sản xuất, bộ phận dịch vụ của nhà sản xuất hoặc các chuyên gia có trình độ tương đương</p> 	<p> Sản phẩm này không dùng để sử dụng ngoài trời</p> 
<p> Không di chuyển sản phẩm bằng cách kéo dây nguồn</p> 	<p> Không che đậy sản phẩm khi đang sử dụng</p> 
<p> Không treo quần áo lên sản phẩm</p> 	<p> Tránh sử dụng ở những nơi có rèm cửa hoặc các vật dụng khác có thể bị hút vào.</p> 
<p> Rút dây nguồn ra khỏi phích cắm trước khi bảo dưỡng</p> 	<p> Thiết bị này không dành cho những người (bao gồm cả trẻ em) bị khuyết tật về thể chất, giác quan hoặc tâm thần hoặc thiếu kinh nghiệm và kiến thức sử dụng, trừ khi họ được giám sát hoặc hướng dẫn cách sử dụng thiết bị bởi người có trách nhiệm đảm bảo an toàn cho họ. Trẻ em nên được giám sát để đảm bảo rằng chúng không nghịch phá thiết bị.</p>

Thông số sản phẩm

Mã hàng	Điện áp	Tần số	Công suất
PBF-1155AG	220V	50Hz	50W

Sơ đồ mạch điện

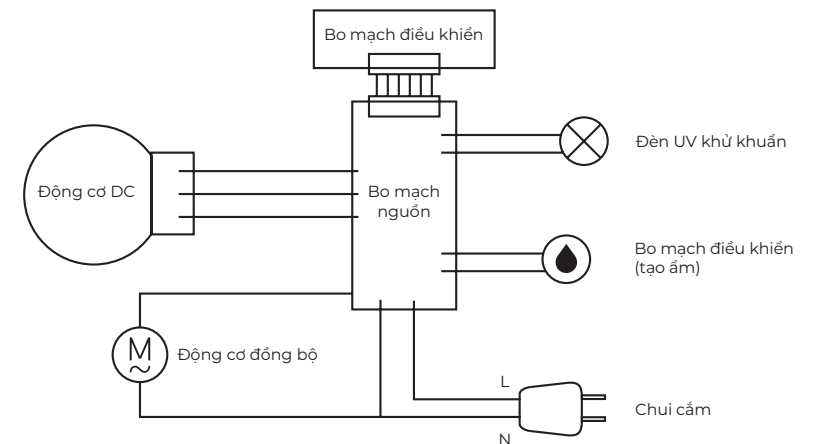

päveden

Bảo hành sản phẩm

Xin cảm ơn Quý khách hàng đã lựa chọn sản phẩm Paveden!

Sản phẩm sẽ được cam kết bảo hành hoặc đổi mới trong vòng 1 năm kể từ ngày mua hàng nếu phát hiện lỗi kỹ thuật từ nhà sản xuất. Chính sách này không được áp dụng nếu sản phẩm có bất kỳ can thiệp sửa chữa nào được thực hiện từ bên khác hoặc nguyên nhân gây ra lỗi bởi người sử dụng dùng sai mục đích và sai hướng dẫn sử dụng. Quý khách vui lòng giữ lại hóa đơn mua hàng để đối chiếu khi yêu cầu bảo hành.

Thông tin khách hàng

Tên.....
Địa chỉ.....
Số điện thoại.....
E-mail.....
Mã sản phẩm.....
Ngày mua hàng

Vui lòng đóng gói sản phẩm cẩn thận để sản phẩm không bị hư hỏng trong quá trình vận chuyển.

Lưu ý các trường hợp không áp dụng bảo hành:

- Sản phẩm không còn nguyên vẹn (rơi vỡ, va đập,...);
- Sản phẩm đã qua sửa chữa, thay thế bởi bên thứ ba;
- Sản phẩm bị hỏng hóc được kiểm tra và xác nhận do lỗi người dùng (sử dụng sai cách, sai khuyến nghị từ nhà sản xuất);
- Phụ kiện đi kèm không được bảo hành;

Paveden Official



Liên hệ ngay với chúng tôi để biết thêm thông tin về sản phẩm, hướng dẫn sử dụng và bảo hành

HOTLINE: 1900 599 821