

# AQUA

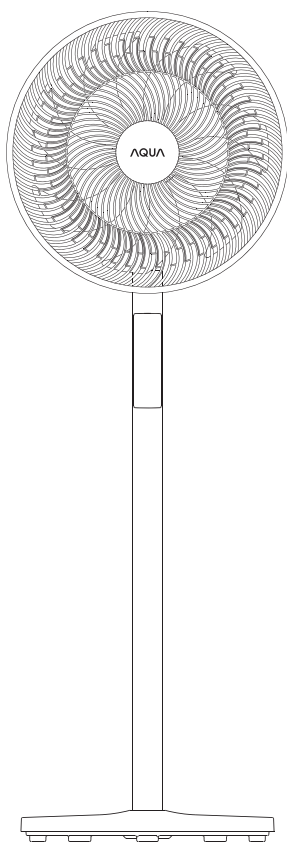

## QUẠT SÀN

Hướng dẫn sử dụng  
AQS-FED3502R(W)

- Vui lòng đọc kỹ hướng dẫn trước khi sử dụng

# Nội dung

GIỚI THIỆU SẢN PHẨM .....	01
PHỤ KIỆN SẢN PHẨM .....	01
HƯỚNG DẪN SỬ DỤNG .....	02
VỆ SINH VÀ BẢO TRÌ .....	06
CÁCH XỬ LÝ SỰ CỐ CƠ BẢN .....	08
LƯU Ý KHI SỬ DỤNG .....	09
THÔNG SỐ KỸ THUẬT .....	11
DANH SÁCH ĐÓNG GÓI .....	11
HƯỚNG DẪN XỬ LÝ RÁC THẢI ĐIỆN TỬ .....	12

## GIỚI THIỆU SẢN PHẨM

- Động cơ vận hành êm với tiếng ồn thấp, an tâm khi sử dụng vào ban đêm, không gây ồn ảnh hưởng đến giấc ngủ.
- 3 cấp độ gió tùy chỉnh, cấp độ nhẹ cho luồng gió êm dịu, cấp độ mạnh cho luồng gió quạt mát tối đa.
- Xoay trái và phải, quạt mát không gian rộng.
- Hẹn giờ lên đến 12 tiếng, an toàn hơn khi sử dụng, tiết kiệm năng lượng.
- Dễ dàng điều chỉnh quạt theo chiều cao hoặc thấp, có thể sử dụng để bàn hoặc để sàn.

## PHỤ KIỆN SẢN PHẨM

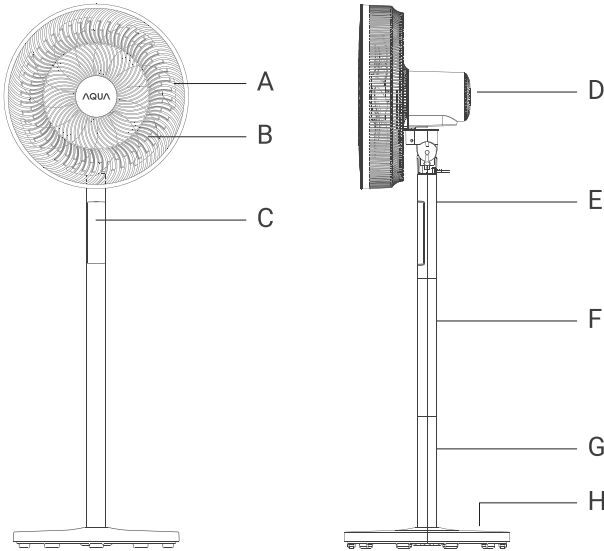

A. Lồng quạt  
E. Thân quạt

B. Cánh quạt  
F. Thân nối

C. Bảng điều khiển  
G. Thân đế

D. Động cơ quạt  
H. Đế quạt

## HƯỚNG DẪN LẮP RÁP

Lắp ráp đế và thân quạt

1. Trước tiên dùng ốc ren 2 đầu lắp phần thân nổi và thân đế, thân đế đặt đúng vị trí lỗ của đế quạt và vặn chặt bằng ốc.
  2. Đặt đầu ốc ren của thân quạt vào đúng vị trí thân nổi và xoay phần thân quạt ngược chiều kim đồng hồ.
  3. Phần thân đế có thể tháo rời, và sử dụng như quạt để bàn.
- Lưu ý: Khi lắp quạt không cắm phích cắm vào ổ điện.

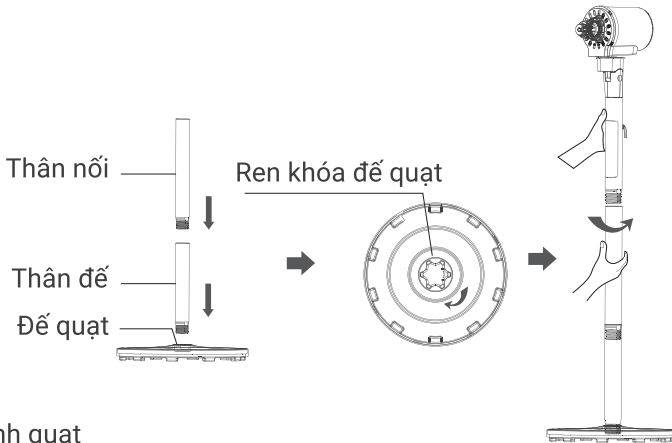

Lắp ráp cánh quạt

1. Xoay lồng quạt ngược chiều kim đồng hồ, sau đó lấy lồng quạt và cánh quạt ra. Như hình 1

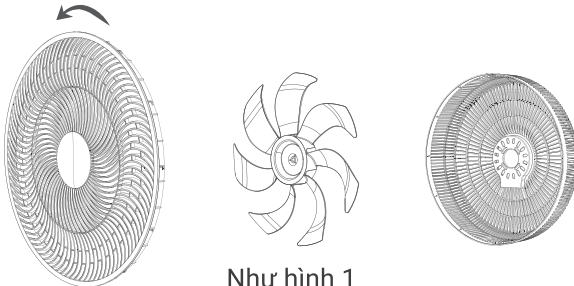

Như hình 1



## HƯỚNG DẪN TÙY CHỈNH GÓC ĐỘ QUẠT

Tùy chỉnh góc độ quạt: ấn nhẹ hoặc đẩy lồng quạt lên để tùy chỉnh khoảng cách và góc độ quạt.

Lưu ý: Tránh sự cố nguy hiểm, nên để quạt ngưng hẳn mới thực hiện tùy chỉnh.

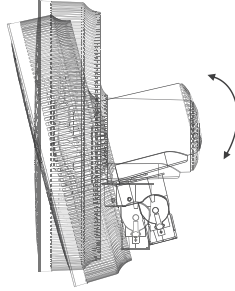

## CHỨC NĂNG VÀ THAO TÁC

### 1. Nút nguồn “”:

- Kết nối nguồn điện và chuyển sang chế độ chờ, nhấn nút khởi động quạt, lần đầu tiên cấp độ gió khởi động là F1, nếu quạt được bật lại, cấp độ gió mặc định của quạt là cấp độ sử dụng cuối cùng.
- Khi quạt đang hoạt động, nhấn nút lần nữa để dừng quạt.

### 2. Cấp độ gió “”:

Khi quạt đang hoạt động, nhấn các phím này để lần lượt chuyển đổi cấp độ F1-F2-F3-F1... Bảng điều khiển sẽ hiển thị cấp độ tương ứng.

### 3. Hẹn giờ “”:

- Nhấn nhanh phím hẹn giờ để chọn chế độ hẹn giờ và âm thanh cảnh báo “bip” và thời gian sẽ lần lượt chuyển đổi 01h → 02h → 03h → 04h... → 12h → 00h (hủy hẹn giờ) → 01h.
- Sau khi thiết lập hẹn giờ xong, cấp độ và thời gian sẽ lần lượt hiển thị, khi “h” sáng đèn, sẽ hiển thị thời gian; khi “h” tắt đèn, sẽ hiển thị cấp độ. Sau khi thiết lập hẹn giờ máy sẽ chuyển sang chế độ chờ và sẽ hoạt động khi đã đến thời gian thiết lập.

### 4. Tùy chỉnh xoay “”:

Khi quạt đang khởi động, nhấn phím xoay để tùy chỉnh xoay trái hoặc xoay phải.

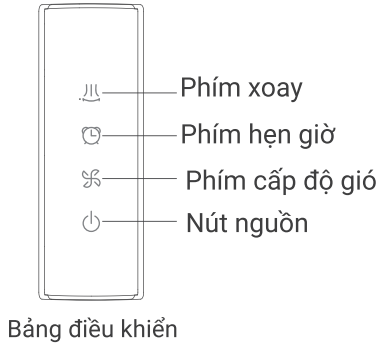
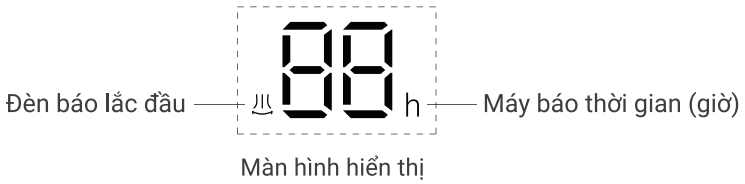

## KHUYẾN CÁO SỬ DỤNG BỘ ĐIỀU KHIỂN

1. Trước khi sử dụng bộ điều khiển, vui lòng rút phích cắm tấm cách điện ở đầu điều khiển, sau đó hướng bộ điều khiển chính xác với khu vực hiển thị của máy.
2. Tránh ánh nắng trực tiếp chiếu vào bộ thu sóng để tránh ảnh hưởng đến hiệu quả của bộ thu.
3. Khi không sử dụng remote trong thời gian dài, vui lòng tháo pin ra và bảo quản đúng cách.

## CÁCH THAY PIN BỘ ĐIỀU KHIỂN

1. Tháo nắp pin bộ điều khiển ở phía dưới.
2. Lắp pin nút ( model pin: CR2025) chú ý đến hướng phân cực của pin.
3. Đậy nắp pin lại để hoàn tất.

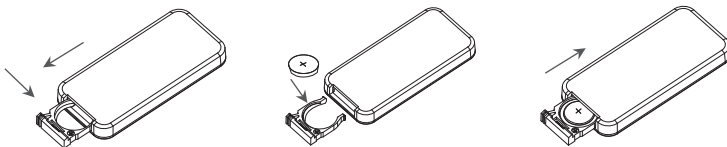

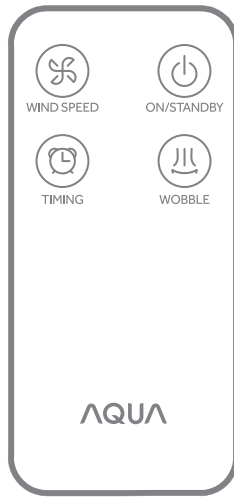

Bộ điều khiển

## VỆ SINH VÀ BẢO TRÌ

### VỆ SINH VÀ BẢO TRÌ

1. Trước khi làm sạch và bảo trì sản phẩm, hãy rút phích cắm ra và chờ cho động cơ nguội hẳn rồi mới tiến hành làm sạch.
2. Không sử dụng toluene, thuốc tẩy, bàn chải cứng và các vật dụng khác để làm sạch, để tránh làm trầy xước và ăn mòn màu sản phẩm. Nếu có bám bẩn thì nên sử dụng chất tẩy rửa trung tính.
3. Khi vệ sinh thân máy, vui lòng lau bằng vải mềm nhúng vào chất tẩy rửa trung tính sau đó sử dụng vải khô để lau sạch.

## VỆ SINH LÀM SẠCH

1. Tháo lồng quạt mặt trước: Dùng tua vít để tháo các ốc vít cố định lồng quạt, sau đó xoay ngược chiều kim đồng hồ để tháo lồng quạt (như hình 1).
2. Tháo cánh quạt: Vui lòng tháo nắp ren cố định theo chiều kim đồng hồ hoặc xoay ngược chiều kim đồng hồ, và nhẹ nhàng tháo cánh quạt ra theo trục động cơ (như hình 2).
3. Tháo lồng quạt mặt sau: rút phích cắm và vặn ren khóa ngược chiều kim đồng hồ và nhẹ nhàng tháo ra (như hình 3).
4. Lồng quạt và cánh quạt có thể rửa sạch bằng nước và sấy khô (như hình 4).
5. Thân quạt có thể được lau sạch bằng chất tẩy trung tính và vải mềm.
6. Sau khi vệ sinh lắp lồng quạt và cánh quạt theo hướng ngược lại.

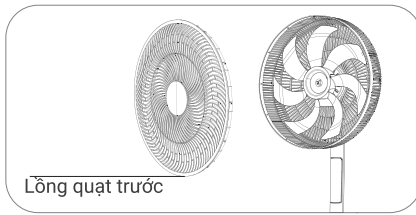

Lồng quạt trước

như hình 1

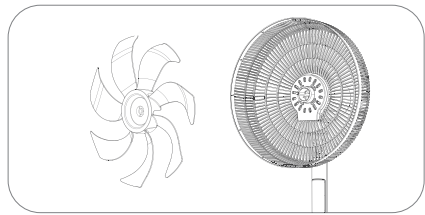

như hình 2

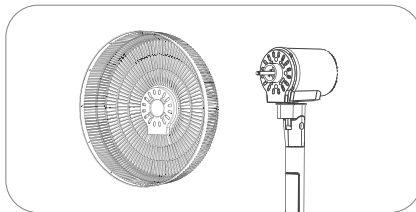

như hình 3

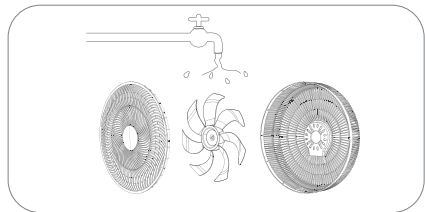

như hình 4

Lời khuyên:

1. Trước khi vệ sinh sản phẩm, vui lòng tắt nguồn.
2. Không rửa động cơ trực tiếp bằng nước.
3. Không sử dụng bất kỳ dụng cụ mài hoặc dung môi để vệ sinh, tránh làm hỏng bề mặt sản phẩm, có thể làm sạch bằng chất tẩy trung tính và vải mềm.
4. Nghiêm cấm tháo rời sản phẩm tự ý thay linh kiện, nên kiểm tra và vệ sinh sản phẩm thường xuyên để kéo dài tuổi thọ sử dụng.

## CÁCH XỬ LÝ SỰ CỐ CƠ BẢN

Lỗi	Nguyên nhân	Hướng xử lý
Quạt không hoạt động	Ổ cắm bị hỏng	Thay mới ổ cắm
	Dây nguồn chưa kết nối ổn	Kết nối dây nguồn đúng cách
Tiếng ồn trong quá trình hoạt động	Cánh quạt quá bẩn	Tháo lồng quạt để vệ sinh cánh quạt
	Cánh quạt bị lỏng	Tháo lồng quạt, siết chặt cánh quạt và ren khóa
Không xoay	Lỗi động cơ	Liên hệ cửa hàng hoặc công ty để xử lý
	Chưa chọn đúng chức năng	Vui lòng chọn đúng chức năng
Cánh quạt dừng lại	Bị kẹt vật lạ	Tắt nguồn và loại bỏ vật lạ



Chú ý

Người dùng phải chú ý các hướng dẫn có ký hiệu này, bất kỳ việc sử dụng sai hoặc thiếu hiểu biết, cũng có thể dễ gây sự cố.

### Điều khiển trực tiếp

1. Khi di chuyển, vui lòng tắt nguồn và rút phích cắm điện.
2. Hãy giữ chặt thân quạt khi di chuyển.

### Khi sử dụng

1. Trước khi sử dụng, vui lòng tham khảo các ký hiệu điện áp và tần số trên nhãn thông số kỹ thuật của thân quạt để xác định điện áp và tần số phù hợp.
2. Không nhét ngón tay hoặc các vật lạ khác vào lồng quạt, khi đang hoạt động, để tránh nguy hiểm.
3. Nếu sản phẩm phát ra tiếng ồn bất thường, mùi hôi, nhiệt độ cao hoặc quạt ngừng quay, hãy ngưng sử dụng ngay.



Lệnh cấm

Các hướng dẫn với ký hiệu bị cấm này, đều có thể gây hư hỏng sản phẩm hoặc an toàn cá nhân.

Nếu sử dụng không đúng cách sẽ dễ dẫn đến sự cố điện giật hỏa hoạn.

1. Không sử dụng sản phẩm ở những nơi dễ nghiêng hoặc không ổn định.
2. Không sử dụng sản phẩm ở những nơi dễ nghiêng hoặc không ổn định ở gần các đồ vật.
3. Không sử dụng sản phẩm này trong môi trường nóng hoặc ẩm ướt như phòng tắm.
4. Không dùng sản phẩm này khi cáp điện bị hỏng hay cáp điện bị lỏng.
5. Không sử dụng sản phẩm khi lồng quạt chưa được lắp đúng vị trí.
6. Không để trẻ em hoặc người thiếu năng sử dụng sản phẩm.
7. Cấm thay thế dây điện mà không được phép, hoặc kết nối dây điện giữa chùng hoặc sử dụng song song với các thiết bị điện khác.
8. Không đặt thân quạt gần nguồn nước.
9. Nghiêm cấm tháo rời hoặc sửa đổi các bộ phận bên trong.
10. Không đè lên sản phẩm.
11. Không để gần các vật liệu dễ cháy nổ và nhiệt độ cao.
12. Nghiêm cấm rửa trực tiếp thân quạt trong nước.
13. Không được tắt quạt bằng cách rút phích cắm điện trực tiếp.
14. Không đưa ngón tay hoặc vật lạ vào lồng quạt khi đang hoạt động.
15. Không để tóc hoặc vải gần thân quạt.
16. Không xịt dung dịch tẩy rửa lên thân quạt, tránh làm hỏng bề mặt sản phẩm.
17. Không sử dụng ngoài trời.
18. Không để gần tầm tay trẻ em.
19. Khi không sử dụng hãy tắt nguồn và rút phích cắm ra, để tránh làm hỏng mạch.
20. nếu xảy ra sự cố mà do không vận hành không đúng cách, công ty sẽ không chịu trách nhiệm.

## THÔNG SỐ KỸ THUẬT

### THÔNG SỐ KỸ THUẬT

Tên sản phẩm	Mã sản phẩm	Điện áp định mức
Quạt sàn	AQS-FED3502R(W)	220V~
Tần số định mức	Công suất định mức	Trọng lượng
50Hz	50W	4.4kg
Độ ồn	Kích thước cánh quạt	Kích thước sản phẩm
≤65dB(A)	350mm	400mm × 360mm × 1180mm

## DANH SÁCH ĐÓNG GÓI

### DANH SÁCH ĐÓNG GÓI

Quạt sàn	Bộ điều khiển	Vít lồng quạt mặt trước
1	1	1
Thân nối	Đế quạt	Sách hướng dẫn
2	1	1

# HƯỚNG DẪN XỬ LÝ RÁC THẢI ĐIỆN TỬ

## HƯỚNG DẪN XỬ LÝ RÁC THẢI ĐIỆN TỬ

Các nguy hiểm khi không xử lý đúng cách và/hoặc tái chế không phù hợp với rác thải điện tử

Biểu tượng thùng rác có bánh xe gạch chéo trên sản phẩm và sách hướng dẫn sử dụng kèm theo máy đại diện cho sản phẩm và các thiết bị điện tử được quy định trong luật xử lý và quản lý rác thải điện tử năm 2011 và không nên xử lý sản phẩm chung với rác thải sinh hoạt gia đình. Xử lý không đúng cách hoặc tái chế không phù hợp các rác thải điện tử sẽ dẫn đến hậu quả nghiêm trọng các chất thải kim loại được thải ra môi trường gây hại cho sức khỏe con người.

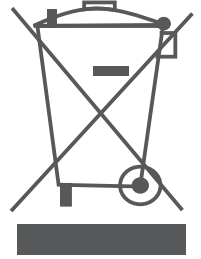

### Những việc nên làm :

- Đưa các thiết bị điện tử hư hỏng cho các trung tâm thu gom rác thải điện tử được ủy quyền gần nơi bạn ở để đảm bảo rằng rác thải điện tử được tiêu hủy hoặc tái chế một cách phù hợp.
- Bỏ các thiết bị điện tử hư hỏng vào thùng rác có biểu tượng thùng rác thải điện tử.
- Liên hệ nhà bán quy trình thu hồi sản phẩm.
- Tham khảo tư vấn từ trung tâm dịch vụ khách hàng để chắc rằng các thiết bị điện tử liệu có thể thay thế được hay không trước khi vứt bỏ.
- Tuyên truyền về sự nguy hiểm của việc xử lý không đúng cách hoặc tái chế không phù hợp các rác thải điện tử.
- Nếu các thiết bị điện tử bạn không dùng đến nữa nhưng vẫn còn hoạt động bình thường hoặc có thể thay thế được thì nên cân nhắc sử dụng lại.

### Những việc không nên làm :

- Không vứt bỏ các thiết bị điện tử ở môi trường mở hoặc ở nơi công cộng gây ra ô nhiễm đất và nguồn nước.
- Không vứt bỏ các thiết bị điện tử hư vào rác thải sinh hoạt gia đình.

AQUA