

HƯỚNG DẪN SỬ DỤNG
MÁY SỬỞI THÔNG MINH FUJIHOME

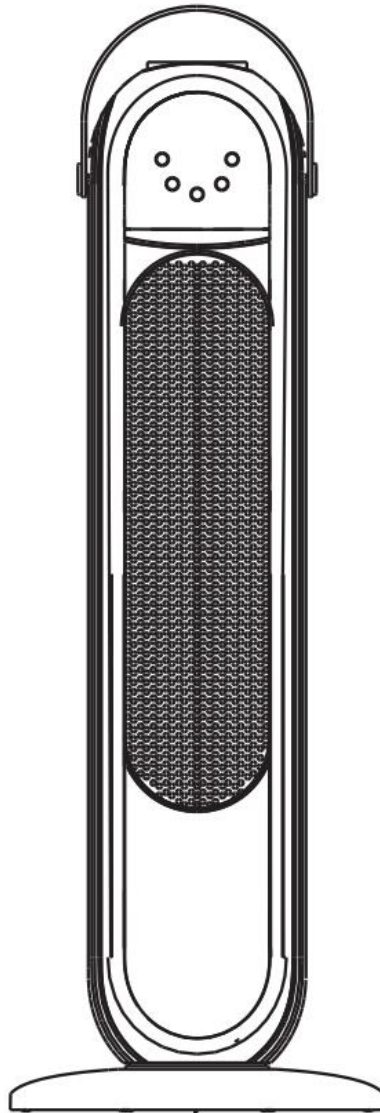

Mẫu : FH202

MỤC LỤC :

Tính năng sản phẩm -----	1
Cấu trúc sản phẩm ----	2
Hướng dẫn sử dụng và sơ đồ lắp ráp -----	3-4
lệnh bằng giọng nói -----	5
Vệ sinh và bảo trì -----	6
vấn đề thường gặp -----	7
Thông báo -----	8-10

Tính năng sản phẩm

- Thanh gia nhiệt gốm PTC hiệu suất cao, gia nhiệt an toàn và mạnh mẽ.
- Thiết kế ngắt điện khẩn cấp, đảm bảo an toàn và tiện lợi.
- Hai mức công suất sưởi ấm, có thể điều chỉnh tăng hoặc giảm.
- Thiết kế thân máy bay chống cháy, tăng cường an toàn phòng cháy chữa cháy.
- Điều khiển từ xa, hẹn giờ bật/tắt 24 giờ .
- Ống kính góc rộng làm ấm khuôn mặt của đối tượng, tạo ra vùng sưởi ấm rộng hơn.

Cấu trúc sản phẩm

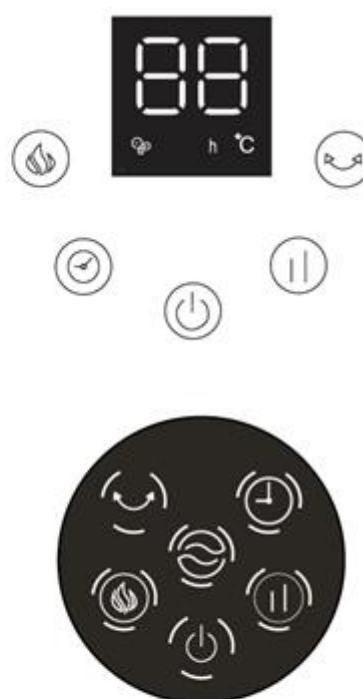
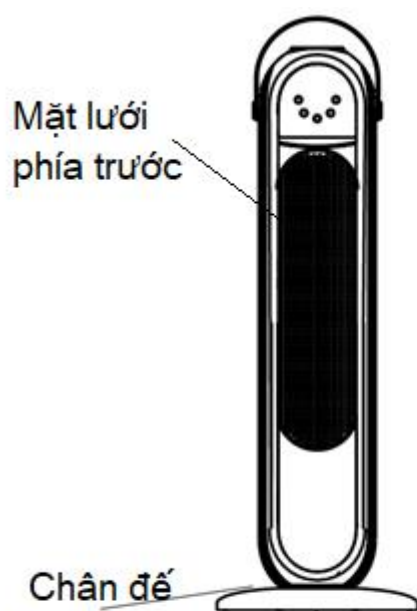

Sơ đồ điều khiển từ xa

Hướng dẫn sử dụng.

Lấy máy và các phụ kiện ra khỏi hộp và kiểm tra xem tất cả các phụ kiện có đầy đủ như được liệt kê trong sách hướng dẫn sử dụng hay không. Kiểm tra xem máy có bị hư hỏng trong quá trình vận chuyển không, đặc biệt là dây nguồn. Nếu phát hiện bất kỳ hư hỏng nào, không sử dụng máy.





Đặt máy sưởi trên bề mặt phẳng hoặc mặt bàn. Không đặt máy trên các bề mặt không ổn định như giường hoặc thảm dày. (Lưu ý: Máy này được trang bị công tắc chống rơi. Trong quá trình vận hành, nếu đặt máy trên bề mặt không ổn định hoặc đặt không đúng cách, máy có thể ngừng hoạt động. Lúc này, vui lòng đặt máy trên bề mặt phẳng và máy sẽ hoạt động.)

Hướng dẫn vận hành:

1. **Bật nguồn:** Sau khi kết nối nguồn, còi sẽ phát ra tiếng "bíp" (0,5 giây) rồi chuyển sang chế độ chờ.

Màn hình hiển thị số 8 kép "--", các đèn báo khác không hiển thị. Sau khi vào chế độ chờ, đèn kỹ thuật số sẽ đếm ngược 30 giây và quạt sẽ trì hoãn trong 30 giây.

2. **Mô tả chức năng:**

1) Ở chế độ chờ, nhấn nút . Nhấn phím một lần. Khi bật nguồn, thiết bị sẽ mặc định hoạt động ở chế độ nhiệt độ cao. Màn hình kỹ thuật số sẽ hiển thị "P2". Sau đó,  nhấn vào  nhấn phím lần nữa để vào giao diện màn hình  chờ và hiển thị "--".

2) **Đảo chiều**  : Khi thiết bị được bật, chạm vào phím này để kích hoạt chức năng **lắc đầu**. Chạm lại phím này để dừng chức năng **lắc đầu**.

3) **Hiệu ứng lò sưởi**  : Chạm vào phím này để bật đèn báo hiệu ngọn lửa. Chạm lại phím này để tắt đèn báo hiệu ngọn lửa.

4) **Nút hẹn giờ**  : Chạm vào nút này để vào chế độ chờ hẹn giờ. Đèn báo hẹn giờ sẽ sáng. Lúc này, nhấn nút này một lần nữa để cài đặt thời gian. Mỗi lần nhấn, sản phẩm sẽ phát ra tiếng "ding" báo hiệu thời gian tăng thêm 1 giờ. Bạn cũng có thể tăng hoặc giảm thời gian bằng cách sử dụng các nút điều khiển "+/-". Xác nhận thời gian hẹn giờ sau 3 giây không hoạt động. Chạm vào nút này và nó sẽ chuyển đổi giữa 01h - 02h - 03h... 24h - 00h (không hẹn giờ) - 01h. Nhấn nút này trong 3 giây sẽ hủy chức năng hẹn giờ.

5) **Nút "+"** : (Có sẵn trên điều khiển từ xa): Khi thiết bị đang bật, hãy

nhấn nút này để điều chỉnh nhiệt độ . Nhiệt độ dao động từ 35°C đến 15°C, sau đó là 16°C, 17°C... 34°C, 35°C theo chu kỳ. Đèn báo sẽ sáng.

6) Nút “-“ : (có sẵn trên điều khiển từ xa): Khi bật thiết bị, nhấn phím này để điều chỉnh nhiệt độ. Nhiệt độ dao động từ 35°C đến 34°C đến 33°C, với chu kỳ điều chỉnh 15°C. Đèn báo sẽ sáng.

7) Chế độ: Chế độ mặc định khi khởi động là nhiệt độ cao. Màn hình hiển thị "P2". Chạm vào phím này, sản phẩm sẽ phát ra tiếng "nhỏ giọt", chuyển sang chế độ nhiệt độ thấp. Màn hình hiển thị "P1" và quá trình điều chỉnh được lặp lại theo chu kỳ.

8) Chức năng ion âm: Chức năng ion âm tự động bật khi khởi động và biểu tượng ion âm sẽ sáng lên.

9) Phím khóa trẻ em (được tích hợp trên điều khiển từ xa): Khi thiết bị được bật, nhấn phím này trên điều khiển từ xa để kích hoạt chế độ khóa trẻ em. Đèn báo khóa trẻ em sẽ sáng. Lúc này, không thể sử dụng bất kỳ phím nào khác và còi báo động sẽ phát ra hai tiếng bíp ngắn liên tiếp. Nhấn phím này một lần nữa để thoát chế độ khóa trẻ em, đèn báo khóa trẻ em sẽ tắt.

Sơ đồ hướng dẫn lắp ráp:

Cảnh báo! Không sử dụng nếu chưa lắp đế.

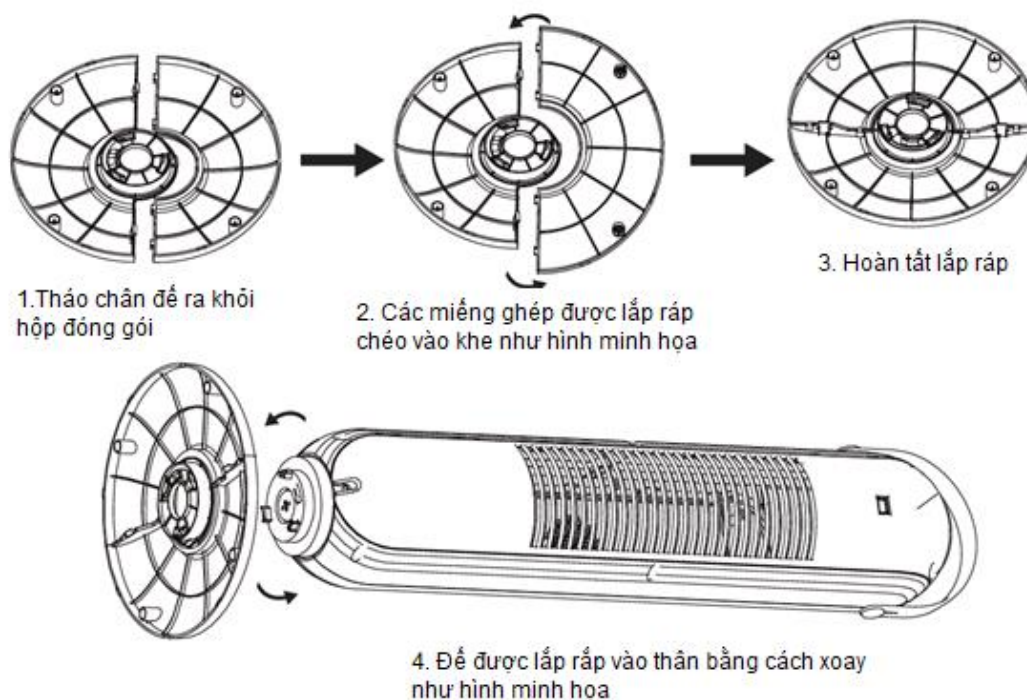

Vệ sinh và bảo trì

1. Khi không sử dụng sản phẩm, vui lòng tắt công tắc và ngắt nguồn điện.
2. Trước khi vệ sinh và bảo trì, hãy ngắt nguồn điện để sản phẩm nguội.
3. Khi vệ sinh, hãy dùng khăn mềm thấm một ít nước hoặc chất tẩy rửa nhà bếp để lau nhẹ bề mặt sản phẩm.
4. Không sử dụng dung môi như cồn, xăng, nước chuối hoặc toluene để vệ sinh. Điều này nhằm tránh vỏ sản phẩm bị ố vàng hoặc bị ăn mòn.
5. Sau khi vệ sinh sản phẩm, lau khô và đóng gói vào bao bì gốc để bảo quản.
6. Thiết bị điện này phải được bảo quản trong kho có nhiệt độ dưới 40°C, thông gió tốt và không có khí ăn mòn xung quanh.

Vấn đề thường gặp

Trước khi giao việc sửa chữa cho bộ phận bảo trì, vui lòng kiểm tra những điểm sau đây trước.

Sự cố	Nguyên nhân	Phương án xử lý
Không hoạt động	<ul style="list-style-type: none">● Phích cắm điện không được cắm đúng cách vào ổ cắm điện.● Máy đặt trên bề mặt không bằng phẳng .	<ul style="list-style-type: none">● Cắm phích cắm điện vào ổ cắm điện và đảm bảo kết nối tốt.● Đặt sản phẩm trên bề mặt phẳng.

Các loại lỗi và nguyên nhân có thể bao gồm nhưng không giới hạn ở những lỗi nêu trên. Nếu sự cố vẫn tiếp diễn sau khi đã làm theo các quy trình trên hoặc nếu bạn gặp bất kỳ vấn đề nào khác, vui lòng gọi đường dây nóng dịch vụ khách hàng của chúng tôi để được hỗ trợ.

Thông báo

Lưu ý: Mọi nội dung của dự án này đều liên quan đến an toàn. Người dùng phải tuân thủ nghiêm ngặt các quy định.

Các biện pháp phòng ngừa trong dự án này chỉ nhằm mục đích sử dụng sản phẩm đúng cách.

Các biện pháp phòng ngừa giải thích mức độ nguy hiểm, mức độ nguy hiểm và những tai nạn có thể xảy ra.

1. Không sử dụng bất kỳ phụ kiện nào không được nhà sản xuất chấp

thuận. Nếu máy bị trục trặc do những nguyên nhân này, chế độ bảo hành sẽ tự động chấm dứt.



2. Kiểm tra xem sản phẩm có bị hư hỏng không sau khi tháo bao bì và xác minh xem tất cả các phụ kiện đã đầy đủ chưa.

3. Nếu dây nguồn bị hỏng, vui lòng mang đến nhà sản xuất hoặc chuyên gia được chỉ định để sửa chữa.

4. Trẻ em và những người không có khả năng tự chủ phải sử dụng sản phẩm này dưới sự giám sát của người giám hộ.

5. Trong trường hợp xảy ra sự cố, hãy rút phích cắm điện ngay lập tức và không tiếp tục sử dụng sản phẩm bị lỗi.

6. Sản phẩm này chỉ có thể được sửa chữa bởi nhân viên hậu mãi chuyên nghiệp. Việc sửa chữa không chuyên nghiệp có thể gây ra các yếu tố không an toàn khác.

 biển báo cấm	Bất kỳ nội dung nào mang logo này đều bị nghiêm cấm. Nếu không, có thể gây hư hỏng sản phẩm hoặc gây nguy hiểm cho sự an toàn cá nhân của người dùng.
 dấu hiệu cảnh báo	Mọi nội dung mang logo này phải được vận hành theo đúng yêu cầu; nếu không, có thể gây hư hỏng sản phẩm hoặc gây nguy hiểm cho sự an toàn cá nhân của người dùng.
 dấu hiệu cảnh báo	Bất kỳ nội dung nào mang logo này đều là phần người dùng phải hết sức chú ý. Nếu không, việc sử dụng không đúng cách có thể gây hư hỏng sản phẩm hoặc dẫn đến các tổn thất khác.

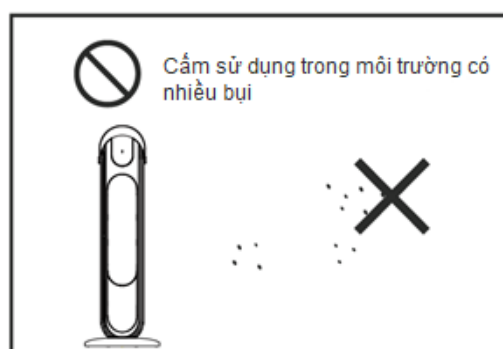

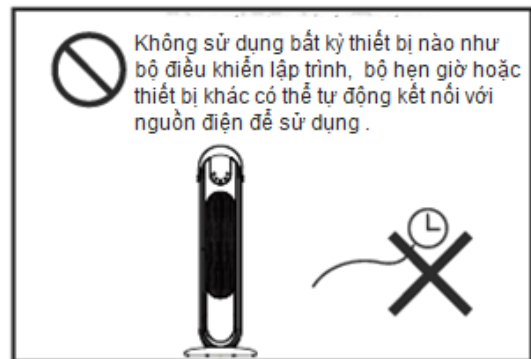
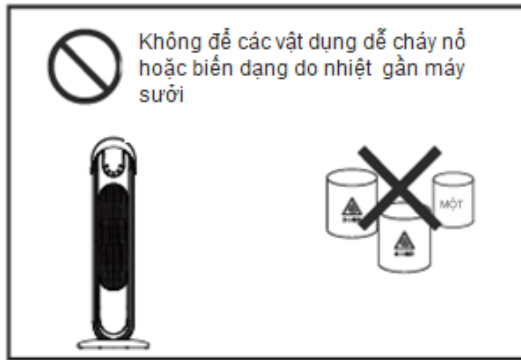

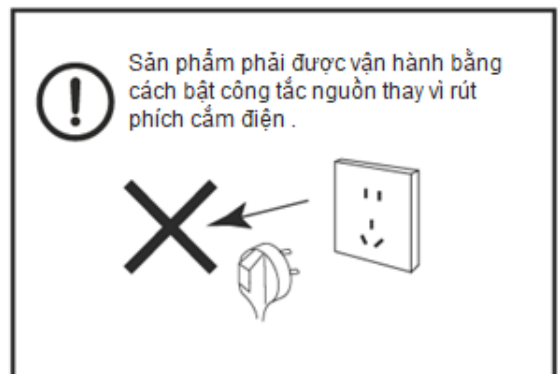
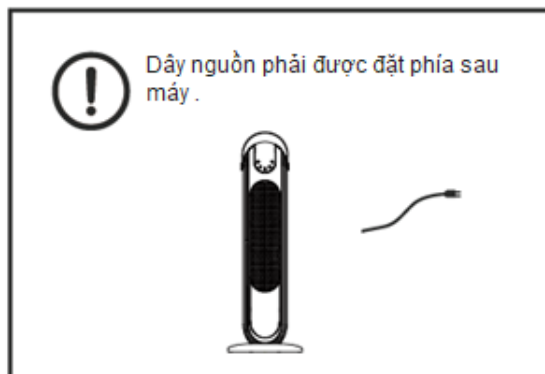
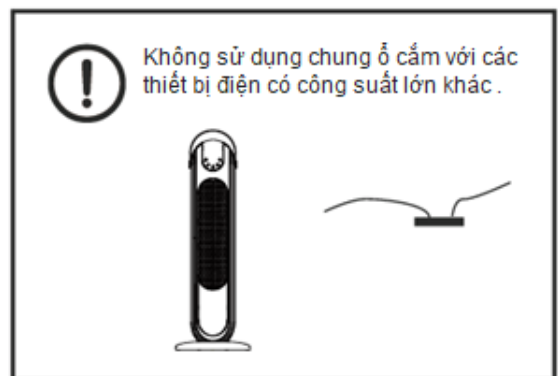

Lưu ý: Những điều trên là các biện pháp phòng ngừa cho sản phẩm.
Lưu ý: 1. Đèn trang trí ngọn lửa không được thiết kế để sử dụng như một thiết bị chiếu sáng.
2. Chế độ không khí lạnh chỉ được sử dụng để tản nhiệt và làm mát máy sưởi, không dùng cho chức năng quạt độc lập.

Sơ đồ mạch điện

