



Move on, ventures await

MOVA V50 Ultra **Complete**

Robot Vacuum and Mop with
Auto-Empty and Mop Self-Cleaning
User Manual



For more support, contact us via www.mova-tech.com
Manufactured by: Moonstone Technology (Shaoxing) Co., Ltd.
Made in China



EU-A00

The illustrations in this manual are for reference only. Please refer to the actual product.

MOVA

Contents

EN	User Manual	1
DE	Benutzerhandbuch	33
FR	Manuel d'utilisation	67
IT	Manuale utente	99
ES	Manual de usuario	131
PL	Instrukcja obsługi	163
NL	Gebruikershandleiding	197
NO	Brukerhåndbok	229
SV	Användarmanual	261
EL	Εγχειρίδιο χρήστη	293
PT	Manual do utilizador	325
TR	Kullanıcı Kitavuzu	357
HE	מדריך למשתמש	389
AR	دليل الاستخدام	421

Safety Information

To avoid electric shock, fire or injury caused by improper use of the appliance, please read the user manual carefully before using the appliance and keep it for future reference.

Usage Restrictions

- This product should not be used by children younger than 8 years old nor persons with physical, sensory, intellectual deficiencies, or limited experience or knowledge without the supervision of a parent or guardian to ensure safe operation and to avoid any risks. Cleaning and maintenance shall not be performed by children without supervision.
- The appliance is only to be used with the power supply unit provided with the appliance.
- This appliance contains batteries that are only replaceable by skilled persons.
- Clear the area to be cleaned. Children shall not play with the appliance. Ensure children and pets are kept at a safe distance from the robot while it is operating.
- Do not install, charge or use the appliance in the bathrooms or around the pools.
- This product is for floor cleaning in a home environment only. Do not use it outdoors, on non-floor surfaces, or in a commercial or industrial setting.
- Ensure that the appliance operates correctly in a proper environment. Otherwise, do not use the appliance.
- If the power cord is damaged, it must be replaced by a special cord or assembly available from the manufacturer or its service agent.

Safety Information

Usage Restrictions

- Do not use the robot in an area suspended above ground level without a protective barrier.
- Do not place the robot upside down. Do not use the LDS cover, robot cover, or bumper as a handle for the robot.
- Use the robot in environments with an ambient temperature above 0°C and below 40°C. Make sure there is no liquid or sticky substance on the floor.
- To prevent damage or harm from dragging, clear any loose objects from the floor, and remove cables or power cords on the cleaning path before operating the appliance.
- Remove fragile or small items from the floor to prevent the robot from bumping into and damaging them.
- Keep hair, fingers, and other body parts away from the suction opening of the robot.
- Keep the cleaning tool out of reach of children.
- Do not operate the appliance in a room where an infant or child is sleeping.
- Do not place children, pets, or any item on top of the robot regardless of whether it is stationary or moving.
- Only clean water and the officially-approved cleaning solution can be added to the clean water tank. Do not add any other liquid such as alcohol or disinfectant. The ratio of the cleaning solution to clean water can be checked on the cleaning solution bottle. Keep the cleaning solution out of reach of children.

Safety Information

Usage Restrictions

- Do not use the robot to clean any burning objects. Do not use the robot to pick up flammable or combustible liquids, corrosive gases, or undiluted acids or solvents.
- Do not vacuum hard or sharp objects. Do not use the appliance to pick up objects such as stones, large pieces of paper or any item that may clog the appliance.
- Plug must be removed from the socket-outlet before cleaning or maintaining the appliance.
- Do not wipe the robot or the base station with a wet cloth or rinse them with any liquid. After cleaning washable parts, fully dry the parts before reinstalling and using them.
- Please use this product in accordance with the instructions in the User Manual. Users are responsible for any loss or damage that arise from improper use of this product.

Batteries and Charging

- Do not use any third-party battery or base station. The robot can only be used with the model RCVE0202 base station.
- Do not attempt to disassemble, repair, or modify the battery or the base station on your own.
- Do not place the base station near a heat source.
- Do not use a wet cloth or wet hands to wipe or clean the base station's charging contacts.

Safety Information

Batteries and Charging

- Do not improperly dispose of old batteries. Unneeded batteries should be discarded at an appropriate recycling facility.
- If the power cord becomes damaged or broken, stop using it immediately and contact after-sales service.
- Make sure the robot is turned off when being transported and kept in its original packaging if possible.
- If the robot will not be used for an extended period of time, fully charge it, then turn it off and store it in a cool, dry place. Recharge the robot at least once every 3 months to avoid over-discharging the battery.

Laser Safety Information

- The laser sensor in this product meets the IEC 60825-1:2014/EN 60825-1:2014/A11:2021 Standard for Class 1 laser products. Please avoid direct eye contact with it during use.

CLASS 1 LASER PRODUCT
CONSUMER LASER PRODUCT
EN 50689:2021



For indoor use only



Read operator's manual

Hereby, Moonstone Technology (Shaoxing) Co., Ltd. declares that the radio equipment type RLV72LE-1 is in compliance with Directive 2014/53/EU. The full text of the EU declaration of conformity is available at the following internet address: www.mova-tech.com. For detailed e-manual, please go to <https://www.mova-tech.com/pages/user-manuals-and-faqs>.

Product Overview

Package Contents

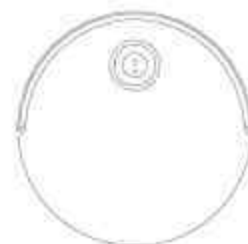

Robot

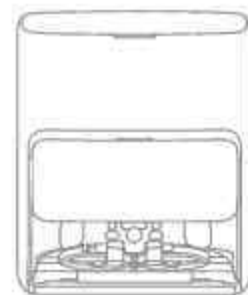

Base Station

Other Accessories

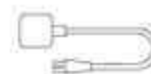

Power Cord



Base Station Ramp
Extension Plate



User Manual



Auto Solution
Dispenser Module
- Dual Compartment
(pre-installed)



Dust Bag × 2
(1 pre-installed)



Mop Pad × 2
(pre-installed)



Mop Pad
Holder × 2



Washboard Filter
(pre-installed)

Extra Accessories Kit



Main Brush × 1



Side Brush × 2



Dust Box Filter × 3



Dust Bag × 3



Mop Pad × 12



Cleaning Solution × 1



Pet Odor Solution
× 1

Product Overview

Robot

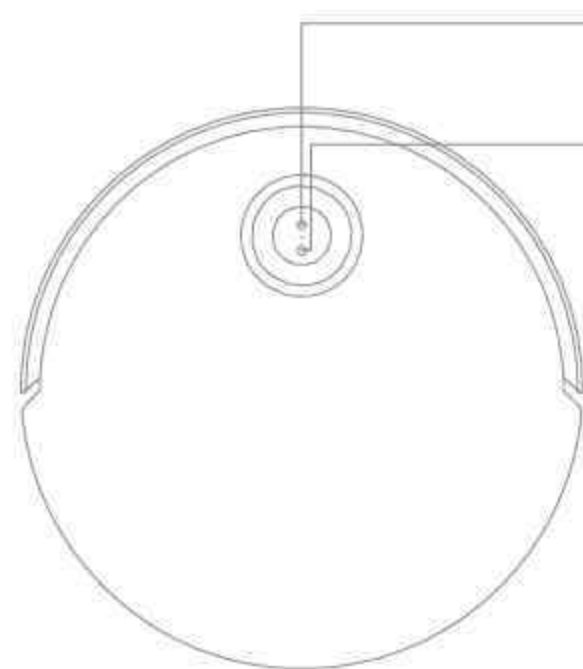

- 🏠 **Dock Button**
 - Press to send the robot back to the base station
 - Press and hold for 3 seconds to disable Child Lock

- 🔌 **Power / Clean Button**
 - Press and hold for 3 seconds to turn on or off
 - Press to start cleaning after the robot is turned on

- Button Status Indicator**
- Solid White: Cleaning or cleanup completed
 - Breathing White: Charging (not low battery)
 - Solid Orange: Standby at low battery or paused at low battery
 - Breathing Orange: Charging (low battery)
 - Blinking Orange: Error

- Note:**
- Press any button on the robot to pause while the robot is cleaning or returning to charge.
 - Child Lock can be enabled/disabled through the MOWAhome App.

Product Overview

Robot and Sensors

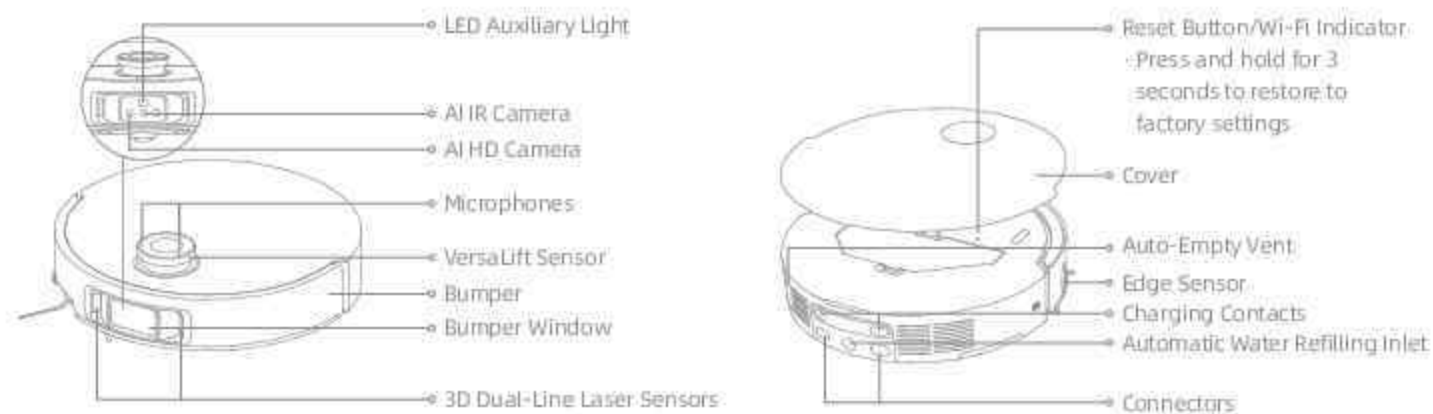

Note: The VersaLift sensor will be lowered when the robot is in standby mode, charging on the base station, or cleaning low-clearance areas. In the case of cleaning low-clearance areas, do not move the robot as it may affect its positioning.

Product Overview

Robot and Sensors

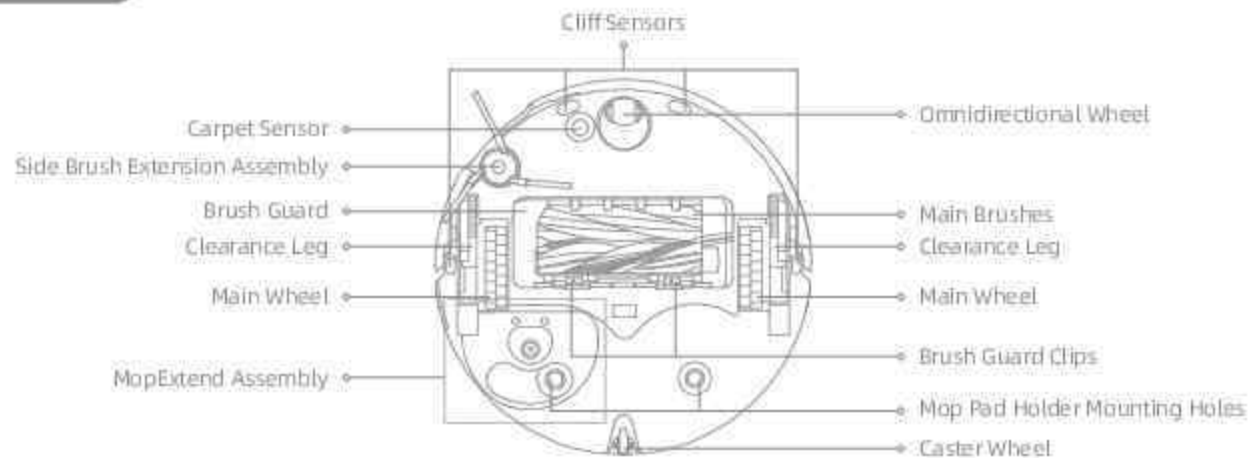

Dust Box



Mop Assembly



Product Overview

Base Station

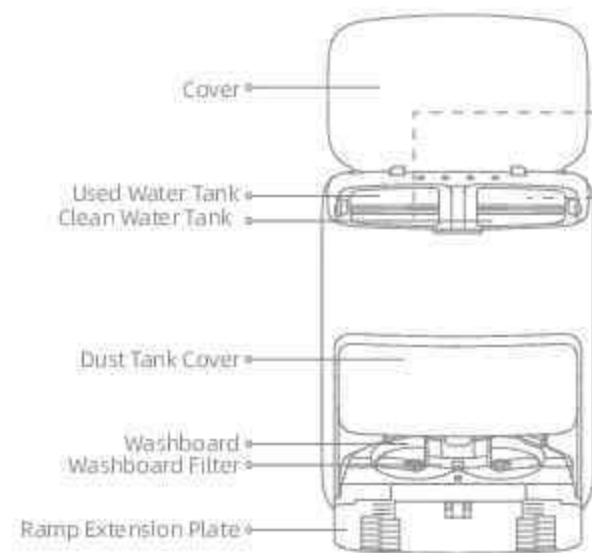

Used Water Tank

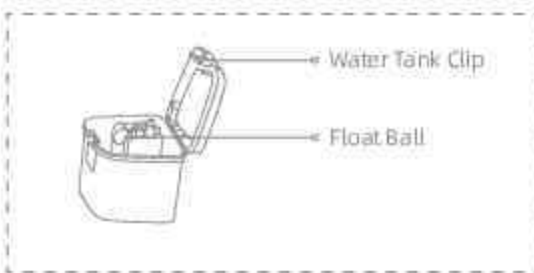

Clean Water Tank

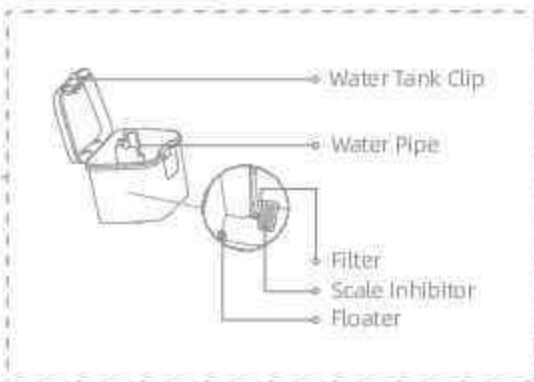

Base Station

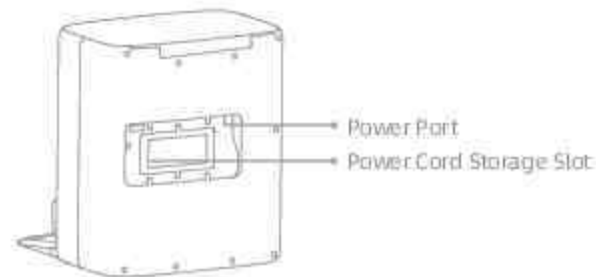
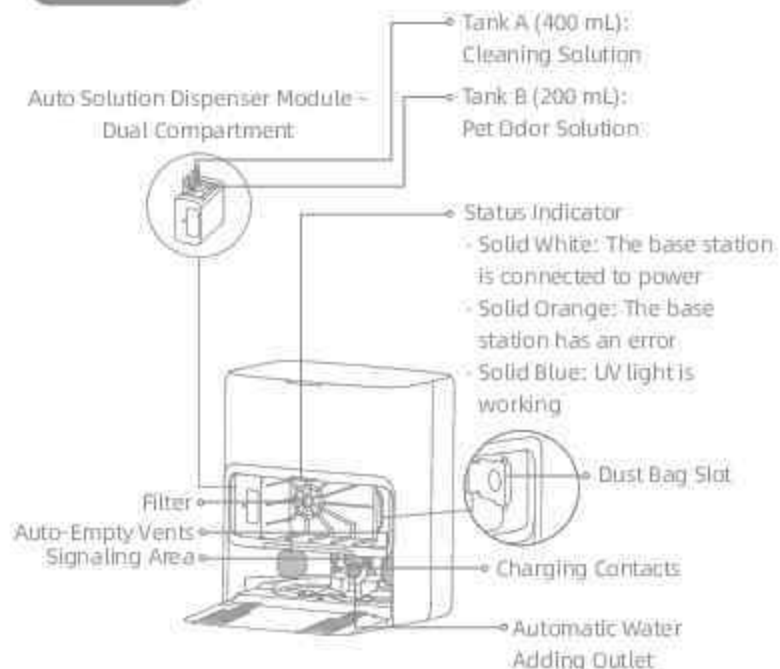

Note: The dual compartment can be replaced with a single compartment to add more cleaning solution. If needed, please purchase separately.

Preparing Your Home



Before cleaning, please move away unstable, fragile, valuable or dangerous items, and clean up cables, cloths, toys, hard objects and sharp objects on the ground to avoid being entangled, scratched or knocked over by the robot and causing losses.

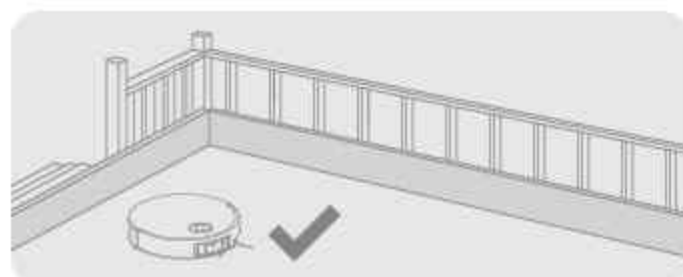

Before cleaning, place a physical barrier at the edge of the stairs to ensure the secure and smooth operations of the robot.

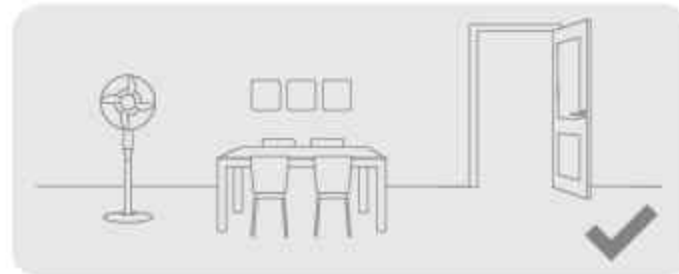

Open the door of the room to be cleaned, and put the furniture in its proper place to leave more space.



To prevent the robot from missing areas that need to be cleaned, do not stand in front of the robot, threshold, hallway, or narrow places.

Note:

- When operating the robot for the first time, follow it around while cleaning to remove any potential obstacles in time.
- The LED auxiliary light will provide auxiliary lighting in dimly lit environments.
- Do not vacuum hard objects like stones, steel balls and toy parts, or sharp objects like construction waste, broken glass and nails, otherwise the ground may be scratched.

Before Use

1. Place the Base Station and Connect to an Electrical Outlet

Place the base station in a location that is as open as possible with a good Wi-Fi signal. Leave enough space as shown in the figure and remove any objects in the shaded area. Insert the power cord into the base station and plug it into the socket.

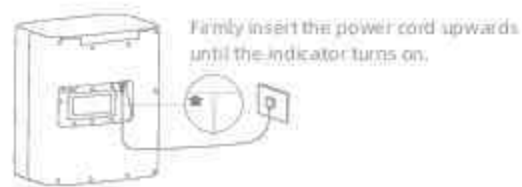
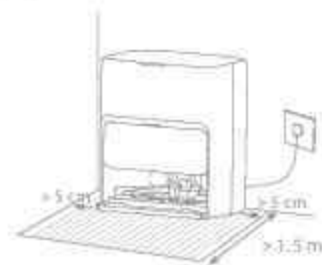

Note:

- Make sure that no objects might block the signaling area.
- To prevent water stains from wetting wood floors or carpets, placing the base station on tile floors or marble floors is recommended.

2. Install the Ramp Extension Plate



Note: Ensure the washboard filter is installed into place.

Before Use

3. Remove Robot Protections and Install the Mop Assembly

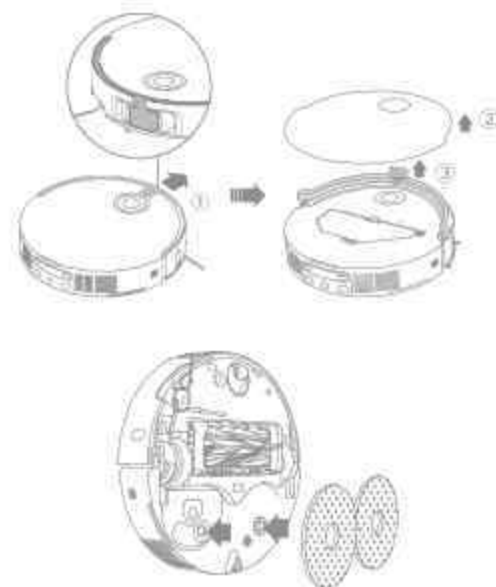

4. Connect the Robot to the Base Station

Press and hold the button  on the robot for 3 seconds to turn it on. Place the robot onto the base station with the mop assembly facing toward the washboard. Then you will hear a voice notification when the robot successfully connects to the base station. After the robot is fully charged, the status indicators on the robot and the base station will remain lit for 10 minutes and then dim.



Note: It is recommended to fully charge the robot before its first use. When the robot cannot be turned on after the battery is depleted, manually connect the robot with the station to charge it.

Before Use

5. Add MOVA Cleaning and Pet Odor Solution

- Remove the dust tank cover and pull out the auto solution dispenser module.
- Open the upper lids of the module and add cleaning solution and pet odor solution into specialized tank, as shown in the figure.
- Close the lids, put the module back into the base station, and then reinstall the dust tank cover.

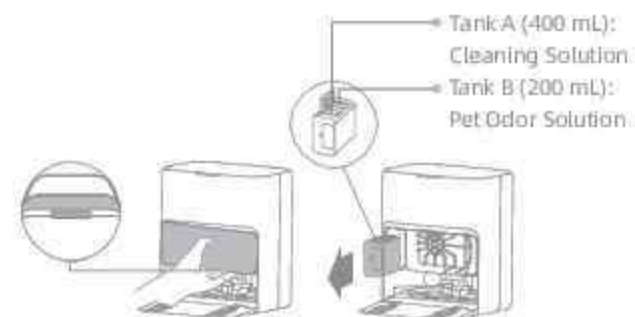

Note:

- Do not confuse cleaning solution with pet odor solution, as it may cause machine malfunction.
- The auto solution dispenser module can be filled up for use. Do not add any liquids that are not officially approved to prevent malfunction.
- Install the auto solution dispenser module until it clicks into place.

6. Add Water to the Clean Water Tank

Take out the clean water tank from the base station and fill up the tank with clean water. Then install it back into the base station.

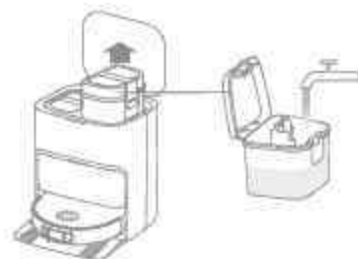

Note: Do not add hot water into the water tank, as this may cause the tank to become deformed.

Connecting with the MOVAhome App

1. Download the MOVAhome App

Scan the QR code on the robot or search "MOVAhome" in the app store to download and install the app.

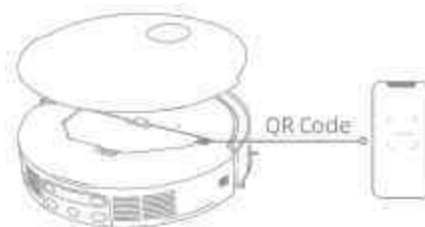

Note:

- Only 2.4 GHz Wi-Fi is supported.
- Due to upgrades in the app software, the actual operations may differ from the directions in this manual. Please follow the instructions based on the current app version.

2. Add Device



Open the MOVAhome App, tap "Scan QR code to connect", and scan the same QR code on the robot again to add the device. Please follow the prompts to finish the Wi-Fi connection.

Note: To reset Wi-Fi, repeat step 2 and then follow the prompts to finish the Wi-Fi connection.



How to Use

Turn On/Off

Press and hold the button  for 3 seconds to turn on the robot. The power indicator will remain lit. Or, place the robot onto the base station by aligning the charging contacts of the robot with those of the base station, and then the robot will turn on automatically and begin charging. To turn off the robot, move the robot away from the base station and press and hold the button  for 3 seconds.

Fast Mapping

After configuring the network for the first time, follow the instructions in the app to quickly create a map. The robot will start mapping without cleaning. When the robot returns to the base station, the mapping process has been completed and the map will be saved automatically.

Pause/Sleep

When the robot is running, press any button to pause it.

If the robot is paused for more than 10 minutes, it automatically enters sleep mode. All indicators on the robot will turn off. Press any button on the robot, or use the app to wake up the robot.

Note: If the robot is paused and placed onto the base station, the current cleaning process will end.

Auto Resume Cleaning

If the battery is too low, the robot will automatically return to the base station to charge. After charging to the appropriate battery level, it will resume unfinished cleaning tasks.

Note: To use this function, please enable it in the app.

Do Not Disturb (DND) Mode

When the robot is set to the Do Not Disturb (DND) mode, the robot will be prevented from resuming cleaning. The DND mode is disabled by default at the factory. You can use the app to enable the DND mode or modify the DND period. The DND period is 22:00-8:00 by default.

Note:

- The scheduled cleaning tasks will be performed as usual during the DND period.
- The robot will resume cleanup where it left off after the DND period expires.

Robot Restarting

If the robot stops responding or cannot be turned off, press and hold the button  for 10 seconds to forcefully turn it off. Then, press and hold the button  for 3 seconds to turn the robot on.

How to Use

Vacuum and Mop

Note: After installing the mop assembly, the robot will operate in "Vacuum and Mop" mode by default during its first use.

1. Start cleaning

Press the button  on the robot, or use the app to make the robot start from the base station. Then the robot will plan the optimal cleaning route and perform the cleaning task based on the created map.

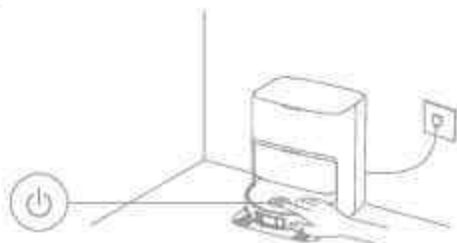

Note:

- To ensure the robot easily returns to the base station after cleaning, it is recommended to make the robot start from the base station.
- The mop pads will be cleaned before the robot starts mopping, please wait patiently.
- Do not move the base station, the clean water tank, the used water tank, or the washboard filter during operation.
- Hot water cleaning can be enabled in the app for mop pad cleaning, which applies to all modes. To prevent scalding, do not touch the water outlet when the function is on.

2. Auto mop washing

When cleaning, the robot will automatically return to the base station to wash mop pads based on the mop pad cleaning frequency specified in the app. The base station will automatically refill the robot's water tank and the robot will resume cleanup.

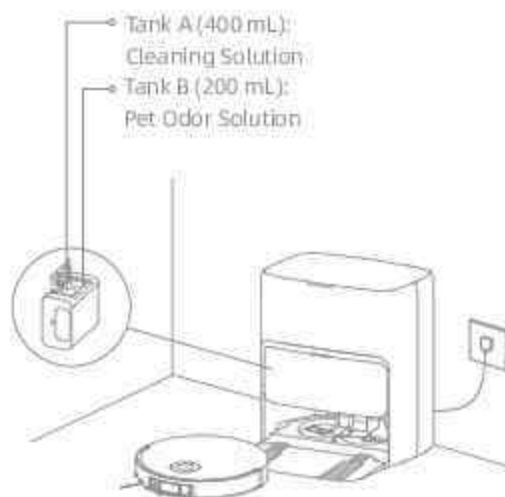

Note: Configure the auto solution dispenser module via app for different solution uses.

How to Use

3. Automatically empty the dust box and wash and dry the mop pads

After the robot finishes a cleaning task and returns to the base station to charge, the base station will automatically empty the dust box and then wash and dry the mop pads.



Note:

- If the auto-empty function is turned off in the app, the base station will not automatically empty the dust box.
- The base station will empty the dust box according to the setting in the app.

4. Clean the used water tank

After the robot has completed its task, please clean the used water tank to prevent any odor.

Mop after Vacuuming

Enable the mopping after vacuuming function in the app, and the robot will automatically remove the mop assembly on the base station to vacuum the floor. After vacuuming is completed, the robot will return to the base station to install the mop assembly and the base station will automatically empty the dust box. And then, the robot will start mopping after the main brushes and side brush are raised.

Vacuum Only

Enable the vacuuming function in the app, and the robot will automatically remove the mop assembly on the base station and start vacuuming.

Mop Only

Enable the mopping function in the app, and the robot will automatically check if the mop assembly is installed on the base station, if not, the robot will install the mop assembly and start mopping after the main brushes and side brush are raised.

Routine Maintenance

Parts

To keep the robot in good condition, it is recommended to refer to the accessory usage in the app or the following table for routine maintenance.

Part	Maintenance Frequency	Replacement Period
Used water tank	After each use	/
Clean water tank	Once every 2 weeks	/
Main brushes		Every 6 to 12 months
Dust box's filter		Every 3 to 6 months
Side brush		
Mop pad holders		/
Washboard filter	Once every 1 to 2 months	/
Base station's signaling area	Once every month	
Charging contacts		
Auto-empty vents		
Omnidirectional wheel		
Caster wheel		
Edge sensor		
VersaLiN sensor		
3D dual-line laser sensors		

Part	Maintenance Frequency	Replacement Period
Carpet sensor	Once every month	/
Cliff sensors		
Bumper window		
Bumper		
Robot's automatic water refilling inlet		
Bottom of the robot	Clean it as needed	/
Dust box		
Main wheels		
Clearance legs	/	Every 2 to 4 months
Dust bag		Every 1 to 3 months
Mop pads		Every 18 to 36 months
Scale inhibitor		

Note: The frequency of maintenance and replacement depends on actual usage. If an exception occurs due to special circumstances, prompt maintenance or replacement is recommended.

Routine Maintenance

Washboard Filter

1. Take out the robot and remove the washboard filter after the mop pad cleaning is complete.

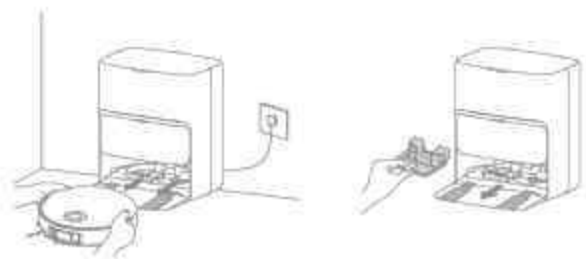

2. Rinse the washboard filter with clean water, wipe it clean, and then reinstall it in the washboard.



3. Use the app or press the button  to return the robot to the base station, or manually put the robot back.

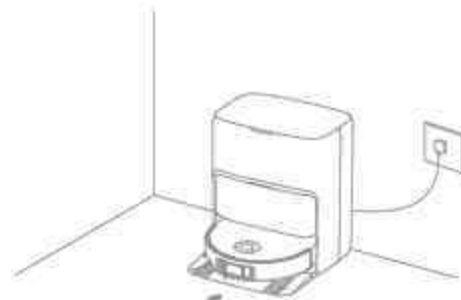

Routine Maintenance

Dust Bag

1. Remove the dust tank cover and discard the dust bag.



Note: Pulling outwards on the handle will seal the bag to prevent the dust and debris from accidentally falling out.

2. Remove the dust and debris from the filter with a dry cloth.



3. Install a new dust bag.

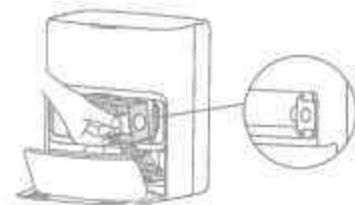

4. Reinstall the dust tank cover.



Routine Maintenance

Used Water Tank

1. Remove the used water tank, open its cover and pour out the used water.



2. Rinse the used water tank with clean water, and use a proper cleaning tool to clean the inner wall of the used water tank.



Note: The float ball in the used water tank is a movable part. Do not apply too much force when cleaning it to avoid damaging it.

Routine Maintenance

Main Brushes

1. Press the brush guard clips inwards to remove the brush guard, and then lift the brushes out of the robot.

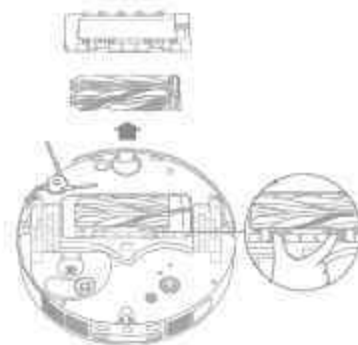

2. Pull out the brushes as shown in the figure. Use a proper cleaning tool to remove any hair tangled in the brush. After cleaning, push the brushes firmly into the main brush holder until they click into place.



Note: Be careful while pulling out the main brushes to prevent injury.

3. With the screen-printed arrows facing upwards, insert the main brush holder into the slots downwards in an inclined way.

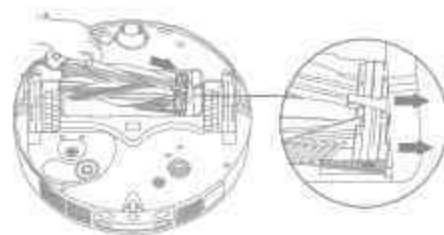

4. Align the front end of the brush guard with the slot, insert it downwards in an inclined way, and then press it into place.



Routine Maintenance

Side Brush

Unscrew the side brush with a screwdriver, clean the hair from the brush, and then screw it back on.

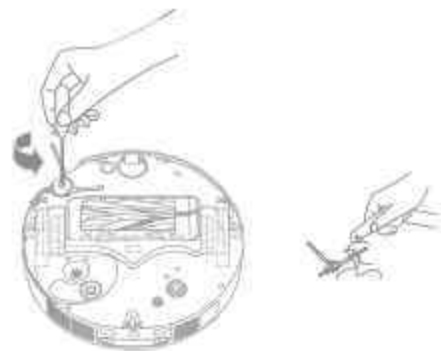

Mop Pad Holders

Remove and clean the mop pad holders.

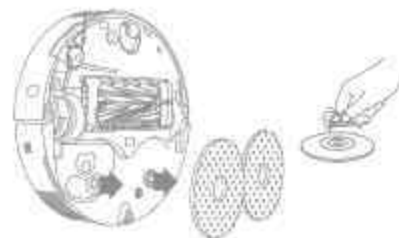

Omnidirectional Wheel

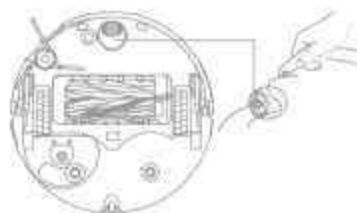

Note:

- Use a tool such as a small screwdriver to separate the axle and tire of the omnidirectional wheel. Do not use excessive force.
- Rinse the omnidirectional wheel under the running water and put it back after drying it completely.

Routine Maintenance

Dust Box and Filter

1. Remove the robot cover and press the dust box clip to remove the dust box.

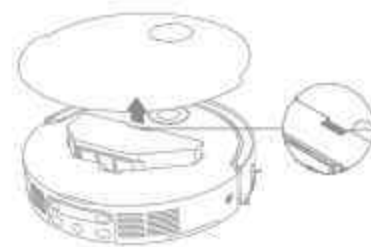

2. Remove the dust box filter, and then empty the dust box.

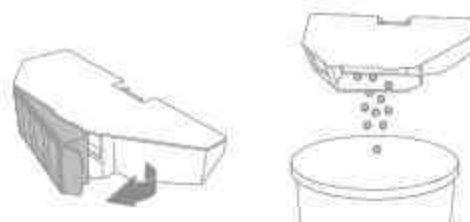

3. Gently tap the basket of the filter to remove the dirt.



Note: Do not attempt to clean the filter with a brush, a finger or sharp objects to prevent damage.

4. Rinse the dust box and filter with water and dry them completely before reinstalling.



Note:

- Rinse the dust box and filter with clean water only. Do not use any detergent.
- Use the dust box and filter only when they are completely dry.

Routine Maintenance

Robot Sensors

Wipe the robot sensors by using a soft and dry cloth, as shown in the below figure:

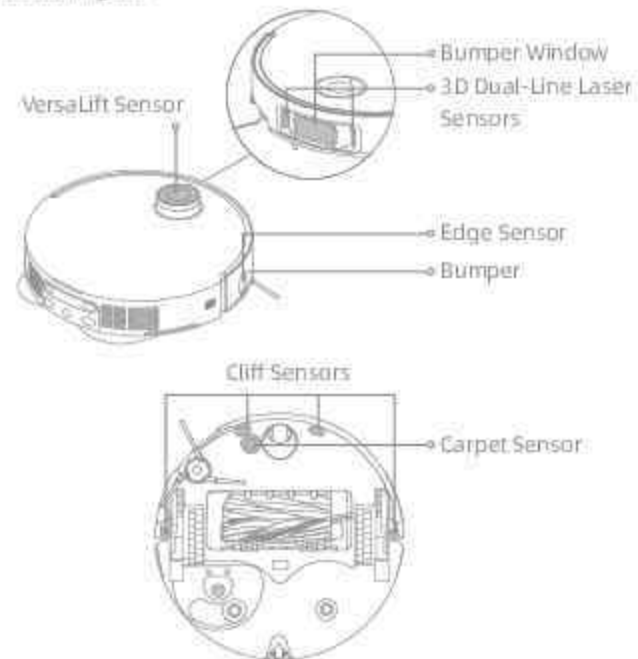

Note: A wet cloth can damage sensitive elements within the robot and the base station. Please use a dry cloth for cleaning.

Charging Contacts and Signaling Area

Clean the charging contacts and the signaling area with a soft and dry cloth.



Routine Maintenance

Auto-Empty Vents

Clean the auto-empty vents of the robot and the base station with a soft and dry cloth.

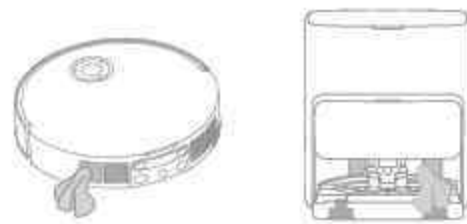

Mop Pads

Remove the mop pads from the mop pad holders to replace them.



Battery

The robot contains a high-performance lithium-ion battery pack. Make sure that the battery remains well-charged for daily use to maintain optimal battery performance. If the robot is not used for an extended period of time, turn it off and put it away. To prevent damage from over-discharging, charge the robot at least once every three months.

Troubleshooting

Problem	Solution
The robot will not turn on.	The battery is low. Recharge the robot on the base and try again. The temperature of the battery is too low or too high. It is recommended to use the robot in environments with an ambient temperature above 0 °C (32 °F) and below 40° C (104° F).
The robot will not charge.	The base station is not connected to power, please make sure both ends of its power cord are correctly plugged in. The contact between the charging contacts on the base station and the robot is poor, please clean the charging contacts. Check whether there is any foreign object at the connectors of the robot and remove the foreign object if any.
The robot fails to connect to Wi-Fi.	The Wi-Fi network password is incorrect. Make sure the password used to connect to your Wi-Fi network is correct. The robot does not support a 5 GHz Wi-Fi connection. Make sure the robot is connected to a 2.4 GHz Wi-Fi connection. The Wi-Fi signal is weak. Make sure the robot is in an area with good Wi-Fi coverage. The robot may not be ready to be configured. Please exit and re-enter the app, and then try again as instructed.
The robot cannot find and return to the base station.	The base station is disconnected from power or moved when the robot is not on it. Please connect the base station to the power supply or place the robot onto the base station to charge. There are too many obstructions around the base station. Place the base station in a more open area. Moving the robot may cause it to re-position itself, and it will recreate a map if re-positioning fails. If the robot is too far from the base station, it might not be able to automatically return on its own, in which case you will need to manually place the robot onto the base station. Wipe the signaling area on the base station to remove dust or debris.

Troubleshooting

Problem	Solution
The robot gets stuck in front of the base station and cannot return to it.	Check whether there is enough space on both sides or in front of the base station to prevent the robot from being blocked. The route for returning to charge is blocked (e.g. the door is closed). The robot may slip if the floor in front of the base station is overly wet. If so, clean the excess water before trying again. It is recommended to move the base station to a different place and try again. Make sure the ramp extension plate is installed properly.
The robot will not turn off.	The robot cannot be turned off when it is charging. It is recommended to move the robot from the base station, and then press and hold the button  for 3 seconds to turn it off. If the robot cannot be turned off by performing step 1, press and hold the button  for 10 seconds to forcibly turn off the robot. If the problem persists, please contact after-sales service.
The charging speed is slow.	It takes about 4.5 hours to fully charge the robot when its battery is low. If you operate the robot at temperatures outside of the specified range, the charging speed will automatically slow down to extend the battery life. The charging contacts on both the robot and the base station may be dirty, please wipe them with a dry cloth.
The noise increases while the robot is operating.	Check whether the dust box filter is clogged. If so, clean it or replace it. A hard object may be caught in the main brushes or the dust box. Check and remove any hard object. The main brushes or the side brush may become tangled. Check and remove any foreign objects. Switch the suction mode to Standard or Quiet.
The robot moves without following the set route.	Objects such as power cords and slippers should be organized before using the robot. Working on wet slippery surfaces causes the main wheel to slip. It is recommended to dry the wet places before using the robot. Wipe the bumper window and 3D dual-line laser sensors on the robot with a clean, soft cloth to keep them clean and unobstructed.

Problem	Solution
The robot misses the rooms to be cleaned.	Make sure that the doors of the rooms to be cleaned are open. The place in front of the room to be cleaned may be wet and slippery, causing the robot to slip and work abnormally. Please try drying the floor before using the robot.
The robot will not resume cleaning after charging.	Make sure that the robot is not set to the Do Not Disturb (DND) mode, which will prevent it from resuming cleaning. The robot will not resume cleaning after you manually place the robot on the base station or send the robot to charge via the app or the button  .
The station cannot automatically empty the dust box.	Check whether the dust bag in the dust tank is full. If the dust bag is not full, check whether there is any obstruction at the auto-empty vents of the robot, the base station, or the dust box. If any, clean the blocked part in time.
The water level in the washboard is abnormal.	Check whether the seal on the used water tank is loose or not correctly installed, and manually reset it if so. If the problem persists, please contact the after-sales service team. Gently press down on the used water tank to make sure it is installed correctly. Remove the washboard filter and check whether the sewage drain outlet is blocked and clean it. Check the cleaning solution. Do not add any liquid other than the officially approved cleaning solution.
The mop pad holder is raised abnormally.	Please remove the mop pad holder to check if there is any foreign object stuck in it, and try to restart the robot. If the problem persists, please contact the after-sales service team.
There is water under the clean water tank or around the seal.	When taking out the clean water tank, some water in the pipes may be left under the tank or around the seal. This is normal. Please wipe with a dry cloth.

For more support, contact us via www.mova-tech.com

Robot

Model	RLV721E-1
Charging Time	Approx. 4.5 hours
Rated Voltage	14.4 V _{DC}
Rated Power	75 W
Operation Frequency	2400-2483.5 MHz
Maximum Output Power	< 20 dBm

Under normal use of condition, this equipment should be kept a separation distance of at least 20 cm between the antenna and the body of the user.

Base Station

Model	RCVE0202
Rated Input	220-240 V~ 50-60 Hz
Rated Output	10 V _{DC} 2A
Rated Power (during dust emptying)	700 W
Rated Power (during hot water cleaning)	1160 W
Rated Power (during charging and drying)	95 W

Note:

- Rated Power (during hot water cleaning) is determined by the power value during the representative period (water temperature 25°C).
- Rated Power (during charging and drying) is determined by the power value during full load period.

Battery Disposal and Removal

The built-in lithium-ion battery contains substances that are hazardous to the environment. Before disposing of the battery, make sure the battery is removed by qualified technicians and discarded at an appropriate recycling facility.

- the battery must be removed from the appliance before it is scrapped;
- the appliance must be disconnected from the supply mains when removing the battery;
- the battery is to be disposed of safely.

CAUTION:

Before removing the battery, disconnect the power and run out the battery as much as possible.

Unneeded batteries should be discarded at an appropriate recycling facility.

Do not expose to high temperature environment to avoid risks of explosion.

Under abusive conditions, liquid may be ejected from the battery. If contact occurs, flush with water and seek medical help.

Removal Guide:

1. Turn over the robot, use a proper tool to remove the screws on the back of the robot, and then remove the cover.
2. Unplug the terminals between the battery and PCB board to remove the battery.

WEEE Information



All products bearing this symbol are waste electrical and electronic equipment (WEEE as in directive 2012/19/EU) which should not be mixed with unsorted household waste. Instead, you should protect human health and the environment by handing over your waste equipment to a designated collection point for the recycling of waste electrical and electronic equipment, appointed by the government or local authorities. Correct disposal and recycling will help prevent potential negative consequences to the environment and human health. Please contact the installer or local authorities for more information about the location as well as terms and conditions of such collection points.

Sicherheitshinweise

Lesen Sie die Bedienungsanleitung vor der Verwendung des Geräts sorgfältig durch und bewahren Sie sie zum späteren Nachschlagen auf, um Stromschläge, Brände oder Verletzungen durch unsachgemäßen Gebrauch des Geräts zu vermeiden.

Nutzungsbeschränkungen

- Um einen sicherer Betrieb dieses Produkts zu gewährleisten und um jegliche Risiken zu vermeiden, darf es nicht von Kindern unter 8 Jahren oder von Personen mit körperlichen, sensorischen oder intellektuellen Defiziten bzw. eingeschränkter Erfahrung oder Kenntnissen ohne die Aufsicht der Eltern oder eines Erziehungsberechtigten benutzt werden. Kinder dürfen die Reinigung und Wartung nicht ohne Aufsicht durchführen.
- Das Gerät darf nur mit dem mitgelieferten Netzteil verwendet werden.
- Dieses Gerät enthält Akkus, die nur von Fachpersonal ausgetauscht werden können.
- Räumen Sie den zu reinigenden Bereich ab. Kinder dürfen nicht mit dem Gerät spielen. Achten Sie auf einen sicheren Abstand zwischen Kindern und Haustieren und dem Roboter, während dieser in Betrieb ist.
- Das Gerät darf nicht in Badezimmern oder in der Nähe von Schwimmbecken installiert, aufgeladen oder verwendet werden.
- Dieses Produkt ist nur für die Bodenreinigung in Wohnräumen geeignet. Verwenden Sie es nicht im Freien, auf anderen Oberflächen als Bodenbeläge oder in einer gewerblichen oder industriellen Umgebung.
- Stellen Sie sicher, dass das Gerät in einer geeigneten Umgebung ordnungsgemäß funktioniert. Andernfalls dürfen Sie das Gerät nicht verwenden.
- Bei Beschädigung des Netzkabels muss es durch ein spezielles Kabel oder eine spezielle Einheit ersetzt werden, die Sie beim Hersteller oder seinem Kundendienst erhalten können.

Nutzungsbe-
schränkungen

- Benutzen Sie den Roboter nicht in einem Bereich, der über dem Boden freisteht, ohne dass eine Schutzbarriere vorhanden ist.
- Stellen Sie den Roboter nicht auf den Kopf. Nutzen Sie die LDS-Abdeckung, die Roboterabdeckung oder den Stoßfänger nicht als Griff für den Roboter.
- Verwenden Sie den Roboter in Räumen mit einer Umgebungstemperatur von über 0 °C und unter 40 °C. Stellen Sie sicher, dass sich keine Flüssigkeiten oder klebrigen Substanzen auf dem Boden befinden.
- Entfernen Sie vor dem Betrieb des Geräts alle freistehenden Gegenstände vom Boden, sowie alle auf dem Reinigungspfad herumliegenden Kabel oder Netzkabel, um Schäden bzw. Verletzungen durch Nachziehen zu vermeiden.
- Entfernen Sie zerbrechliche oder kleine Gegenstände vom Boden, um eine Kollision des Roboters mit diesen Gegenständen und deren Beschädigung zu vermeiden.
- Halten Sie Haare, Finger und andere Körperteile von der Saugöffnung des Roboters fern.
- Bewahren Sie das Reinigungswerkzeug außerhalb der Reichweite von Kindern auf.
- Betreiben Sie das Gerät nicht in einem Zimmer mit schlafenden Säuglingen oder Kindern.
- Verhindern Sie, dass sich Kinder, Haustiere oder andere Gegenstände auf den Roboter befinden, unabhängig davon, ob er steht oder sich bewegt.
- In den Frischwasserbehälter darf nur sauberes Wasser und die offiziell zugelassene Reinigungsflüssigkeit eingefüllt werden. Fügen Sie keine anderen Flüssigkeiten wie z. B. Alkohol oder Desinfektionsmittel hinzu.

Nutzungsbe-
schränkungen

- Das richtige Mischungsverhältnis von Reinigungsflüssigkeit und sauberem Wasser steht auf der Flasche mit der Reinigungsflüssigkeit. Bewahren Sie die Reinigungsflüssigkeit außerhalb der Reichweite von Kindern auf.
- Verwenden Sie den Roboter nicht zum Reinigen im Falle von brennenden Gegenständen. Verwenden Sie den Roboter nicht, um entflammbare oder brennbare Flüssigkeiten, ätzende Gase oder unverdünnte Säuren oder Lösungsmittel aufzusaugen.
- Keine harten oder scharfen Gegenstände aufsaugen. Verwenden Sie das Gerät nicht zum Aufsaugen von Gegenständen wie Steinen, großen Papierstücken oder anderen Gegenständen, die zur Verstopfung des Geräts führen können.
- Vor der Reinigung oder Wartung des Geräts muss der Stecker aus der Steckdose gezogen werden.
- Wischen Sie den Roboter oder die Basisstation nicht mit einem feuchten Tuch ab und spülen Sie diese nicht mit Flüssigkeiten aus. Lassen Sie die abwaschbaren Teile nach der Reinigung vollständig trocknen, bevor Sie sie wieder einbauen und benutzen.
- Verwenden Sie dieses Gerät gemäß den Anweisungen im Benutzerhandbuch. Der Benutzer ist für alle auf Grund einer unsachgemäßen Verwendung dieses Produkts entstandenen Verluste oder Schäden verantwortlich.

Akkus und Aufladen

- Verwenden Sie keine Akkus oder eine Basisstation von externen Anbietern. Der Roboter kann nur mit der Basisstation Modell RCVE0202 verwendet werden.
- Versuchen Sie nicht, den Akku oder die Basisstation selbst zu zerlegen, zu reparieren oder zu verändern.
- Stellen Sie die Basisstation nicht in der Nähe einer Wärmequelle auf.
- Reinigen Sie die Ladekontakte der Basisstation niemals mit einem feuchten Tuch oder nassen Händen.
- Entsorgen Sie alte Akkus nicht unsachgemäß. Nicht benötigte Batterien sollten in einer geeigneten Recyclinganlage entsorgt werden.
- Im Falle einer Beschädigung oder eines Defekts des Netzkabels stellen Sie die Verwendung sofort ein und wenden Sie sich an den Kundendienst.
- Achten Sie darauf, dass der Roboter beim Transport ausgeschaltet ist und möglichst in seiner Originalverpackung aufbewahrt wird.
- Bei längerer Nichtbenutzung des Roboters sollte er vollständig aufgeladen, danach ausgeschaltet und an einem kühlen, trockenen Ort aufbewahrt werden. Laden Sie den Roboter mindestens einmal alle 3 Monate auf, um eine Tiefentladung des Akkus zu vermeiden.

Informationen zur Lasersicherheit

Der Lasersensor in diesem Produkt entspricht der Norm IEC 60825-1:2014/EN 60825-1:2014/A11:2021 für Laserprodukte der Klasse 1. Bei der Verwendung ist direkter Augenkontakt zu vermeiden.

LASERPRODUKT DER KLASSE 1

LASERPRODUKT FÜR VERBRAUCHER

EN 50689:2021



Nur für den Innenbereich geeignet



Bedienungsanleitung lesen

Hiermit erklärt Moonstone Technology (Shaoxing) Co., Ltd. dass das Funkgerät des Typs RLV72LE-1 den Anforderungen der Richtlinie 2014/53/EU entspricht.

Der vollständige Wortlaut der EU-Konformitätserklärung ist unter der folgenden Internetadresse abrufbar: www.mova-tech.com

Ein ausführliches elektronisches Handbuch finden Sie unter <https://www.mova-tech.com/pages/user-manuals-and-faqs>.

Packungsinhalt



Roboter

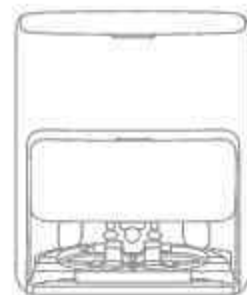

Basisstation

Sonstiges Zubehör



Netz Kabel



Rampenverlängerungsplatte der Basisstation

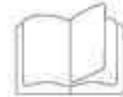

Benutzerhandbuch



Automatisches Lösungsspendermodul - Doppelfach (vorinstalliert)



Staubbeutel x 2 (1 vorinstalliert)



Wischpad x 2 (vorinstalliert)



Wischpadhalter x 2

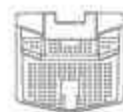

Waschplattenfilter (vorinstalliert)

Extra Zubehörsatz



Hauptbürste x 1



Seitenbürste x 2



Staubbehälterfilter x 3



Staubbeutel x 3



Wischpad x 12



Reinigungslösung - Hausteigeruchtlösung (x 1)



Hausteigeruchtlösung (x 1)

Produktübersicht

Roboter

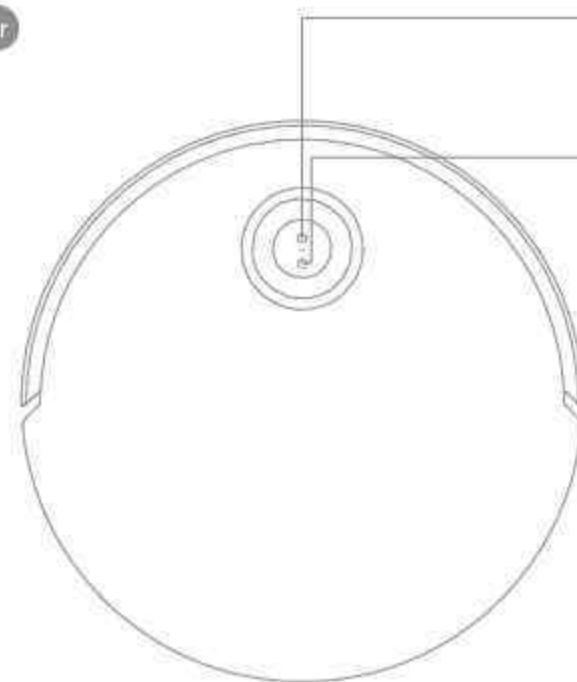

Dockingtaste

- Drücken Sie diese Taste für die Rückkehr des Roboters zur Basisstation
- Halten Sie die Taste 3 Sekunden lang gedrückt, um die Kindersicherung zu deaktivieren

Einschalt-/Reinigungstaste

- Halten Sie die Taste 3 Sekunden lang gedrückt, um das Gerät ein- oder auszuschalten
- Drücken Sie diese Taste, um die Reinigung nach dem Einschalten des Roboters zu starten

Tasten-Statusanzeige

- Leuchtet weiß: Reinigung oder Säuberung abgeschlossen
- Hauchend weiß: Aufladen (bei nicht niedrigem Akkustand)
- Leuchtet orange: Stand-by bei niedrigem Akkustand oder angehalten bei niedrigem Akkustand
- Hauchend orange: Aufladen (bei niedrigem Akkustand)
- Blinkt orange: Fehler

Hinweis:

- Durch Drücken einer beliebigen Taste am Roboter können Sie den Betrieb pausieren während der Roboter reinigt oder zur Ladestation zurückkehrt.
- Die Kindersicherung kann über die MOVAhome App aktiviert/deaktiviert werden.

Roboter und Sensoren

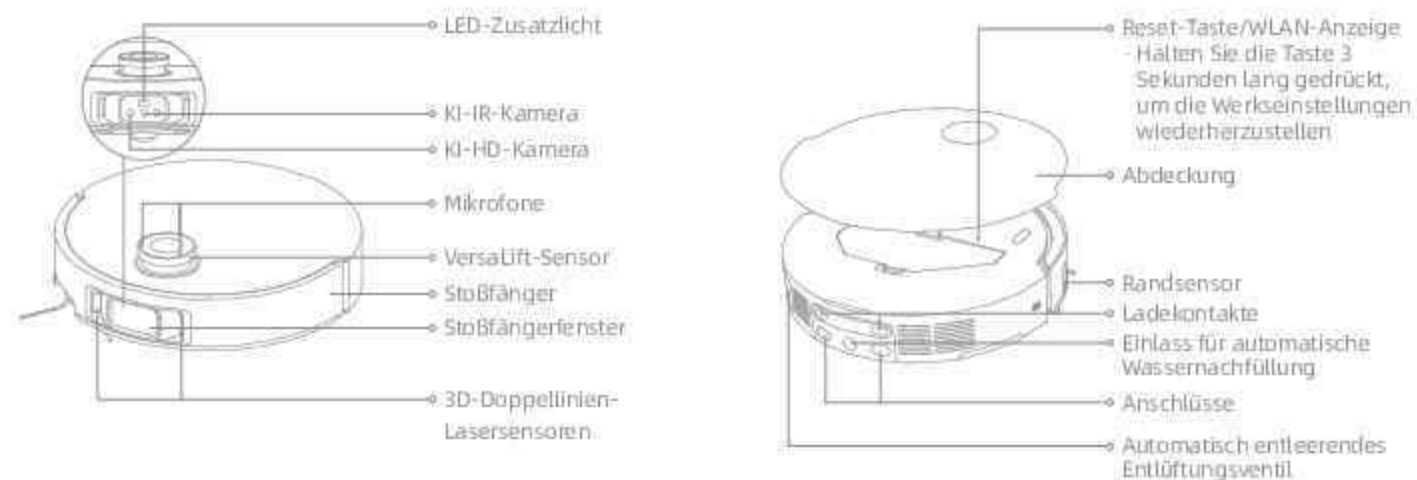

Hinweis: Der VersaLift-Sensor wird abgesenkt, wenn sich der Roboter im Standby-Modus befindet, an der Basisstation lädt oder Bereiche mit geringem Abstand reinigt. Bewegen Sie den Roboter beim Reinigen von Bereichen mit geringem Abstand nicht, da dies seine Positionierung beeinträchtigen könnte.

Roboter und Sensoren

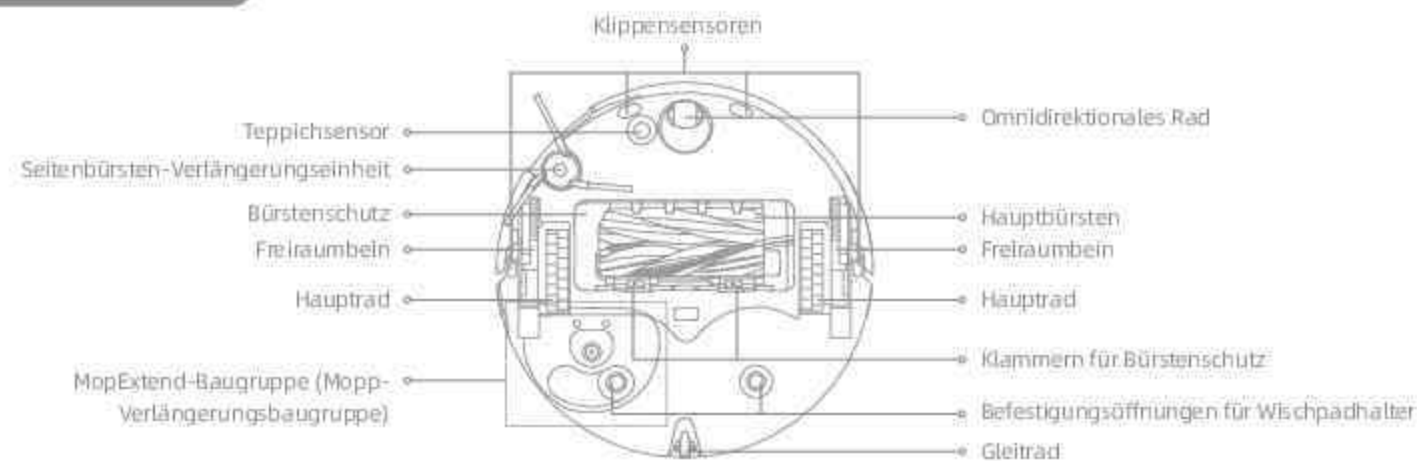

Staubbehälter



Wischmopp-Baugruppe



Basisstation



Schmutzwasserbehälter

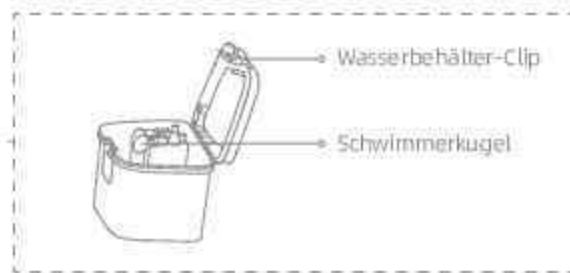

Frishwasserbehälter

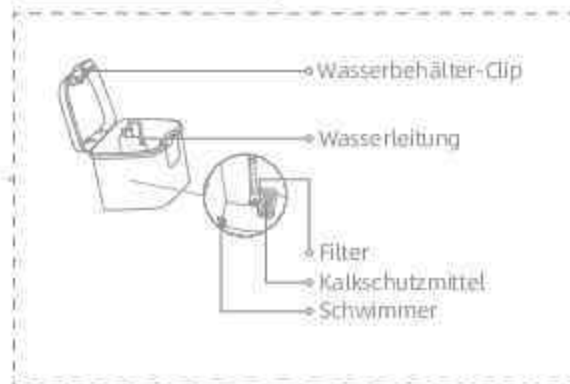

Basisstation

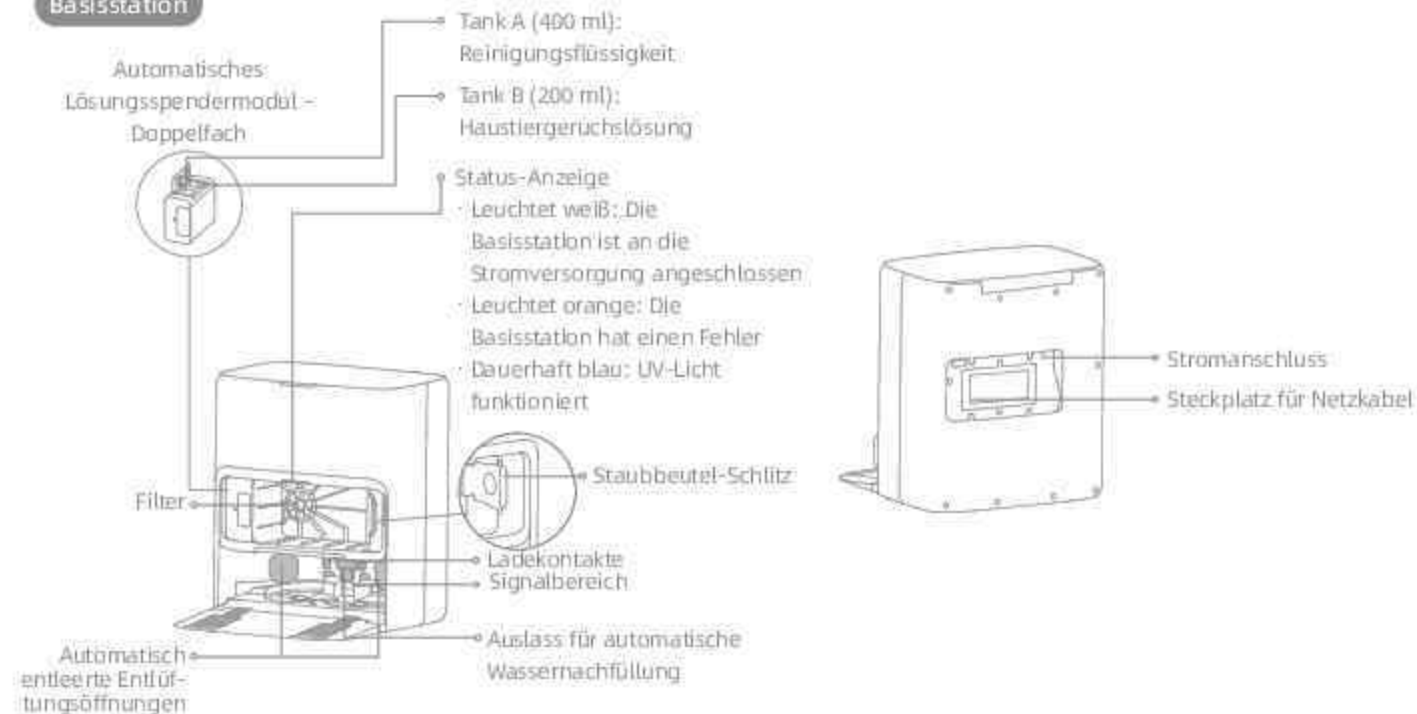

Hinweis: Das Doppelfach kann durch ein Einzelfach ersetzt werden, um mehr Reinigungslösung hinzuzufügen. Bei Bedarf bitte separat erwerben.

Vorbereitung des Zuhauses



Entfernen Sie vor der Reinigung instabile, zerbrechliche, wertvolle oder gefährliche Gegenstände und räumen Sie Kabel, Tücher, Spielzeug, harte und scharfe Gegenstände vom Fußboden auf, um ein Verlangen, Zerkratzen oder Umfallen des Roboters und damit verbundene Verluste zu vermeiden.

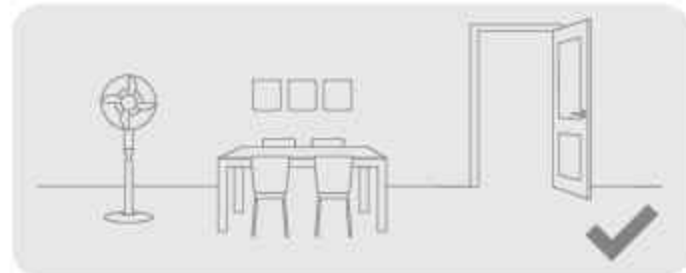

Öffnen Sie die Tür des zu reinigenden Raumes und stellen Sie die Möbel in die geeignete Position, um mehr Platz zu schaffen.

Hinweis:

- Folgen Sie dem Roboter bei der ersten Inbetriebnahme während des Reinigungsvorgangs, um mögliche Hindernisse rechtzeitig zu entfernen.
- LED-Zusatzlicht sorgt für zusätzliche Beleuchtung in schwach beleuchteten Umgebungen.
- Saugen Sie keine harten Gegenstände wie Steine, Stahlkugeln und Spielzeugteile oder scharfe Gegenstände wie Bauschutt, Glasscherben und Nägel auf, da dadurch der Boden verkratzt werden kann.

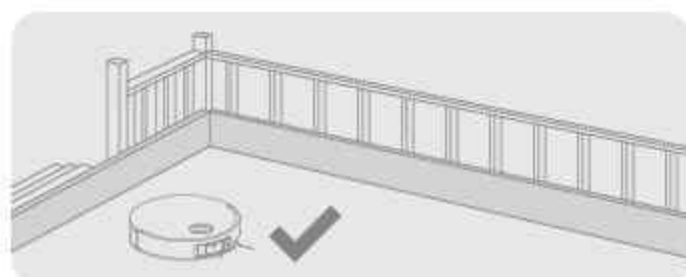

Montieren Sie vor der Reinigung die physische Barriere an den Kanten von Treppen, um dem Roboter ein reibungsloses Arbeiten zu ermöglichen.

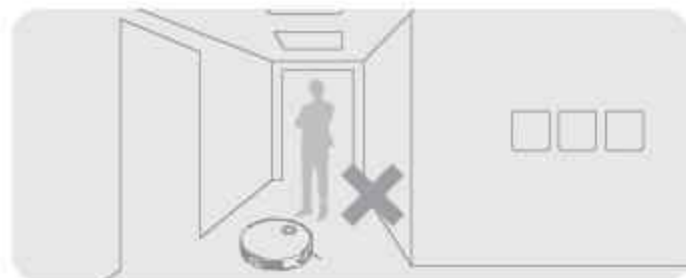

Um zu verhindern, dass der Roboter die zu reinigenden Bereiche nicht erkennt, sollten Sie sich nicht vor dem Roboter, vor Schwellen, Fluren oder engen Stellen aufhalten.

Vor der Verwendung

1. Stellen Sie die Basisstation auf und stecken Sie den Stecker in die Steckdose

Stellen Sie die Basisstation an einem möglichst freistehenden Ort mit gutem WLAN-Signal auf. Lassen Sie genügend Platz, wie in der Abbildung gezeigt, und entfernen Sie alle Objekte im schattierten Bereich. Schließen Sie das Netzkabel an die Basisstation und stecken Sie es in die Steckdose.

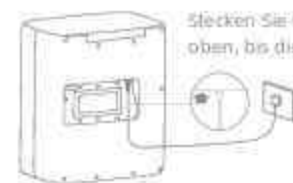

Stecken Sie das Netzkabel fest nach oben, bis die Anzeige aufleuchtet.

Hinweis:

- Achten Sie darauf, dass keine Gegenstände den Signalisierungsbereich blockieren.
- Um zu verhindern, dass Wasserflecken Holzböden oder Teppiche nassen, empfiehlt es sich, die Basisstation auf Fliesen- oder Marmorfußböden zu stellen.

2. Installation der Rampenverlängerungsplatte



Hinweis: Stellen Sie sicher, dass der Waschplattenfilter richtig eingesetzt ist.

Vor der Verwendung

3. Entfernen Sie die Roboterschutzvorrichtungen und installieren Sie die Mopp-Baugruppe

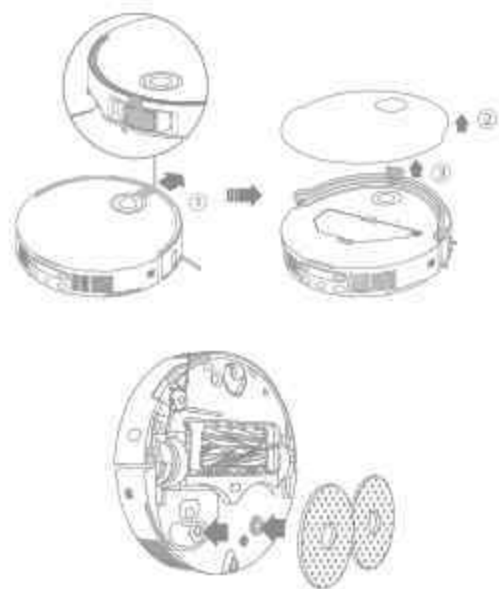

4. Den Roboter mit der Ladestation verbinden

Zum Einschalten des Roboters die Taste am Roboter drücken und 3 Sekunden lang gedrückt halten. Setzen Sie den Roboter so auf die Basisstation, dass die Mopp-Baugruppe zur Waschplatte zeigt. Anschließend hören Sie eine Sprachmeldung, wenn sich der Roboter erfolgreich mit der Basisstation verbunden hat. Nach dem vollständigen Aufladen des Roboters leuchten die Status-Anzeigen am Roboter und an der Basisstation 10 Minuten lang und erlöschen anschließend.



Hinweis: Es wird empfohlen, den Roboter vor der ersten Inbetriebnahme vollständig aufzuladen. Wenn sich der Roboter aufgrund eines leeren Akkus nicht einschalten lässt, verbinden Sie ihn zum Aufladen manuell mit der Basisstation.

Vor der Verwendung

5. Fügen Sie MOVA-Reinigungs- und Haustiergeruchslösung hinzu

- Entfernen Sie die Staubbehälterabdeckung und ziehen Sie das Modul für den automatischen Lösungsspender heraus.
- Öffnen Sie die oberen Deckel des Moduls und geben Sie Reinigungs- und Tiergeruchslösung in den Spezialbehälter, wie in der Abbildung dargestellt.
- Schließen Sie danach die Deckel, setzen Sie das Modul wieder in die Basisstation ein und bringen Sie die Staubbehälterabdeckung wieder an.



Hinweis:

- Verwechseln Sie die Reinigungs- mit der Haustiergeruchslösung, da dies zu Fehlfunktionen der Maschine führen kann.
- Das automatische Lösungsspendermodul kann zur Verwendung aufgefüllt werden. Fügen Sie keine Flüssigkeiten hinzu, die nicht offiziell zugelassen sind, um Fehlfunktionen zu vermeiden.
- Installieren Sie das automatische Lösungsspendermodul, bis es einrastet.

6. Wasser in den Frischwasserbehälter einfüllen

Nehmen Sie den Frischwasserbehälter aus der Basisstation heraus und füllen Sie den Behälter mit sauberem Wasser. Danach setzen Sie ihn wieder in die Basisstation ein.

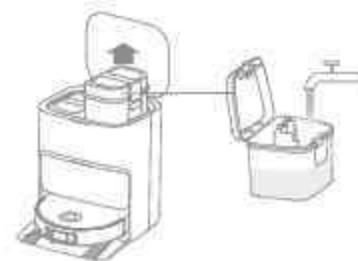

Hinweis: Füllen Sie kein heißes Wasser ein, da sonst der Frischwasserbehälter verformt werden kann.

Verbinden mit der MOVAhome App

1. Laden Sie die MOVAhome App herunter

Entfernen Sie die Abdeckung des Roboters und scannen Sie den QR-Code auf dem Roboter, oder suchen Sie im App-Store nach „MOVAhome“, um die App herunterzuladen und zu installieren.

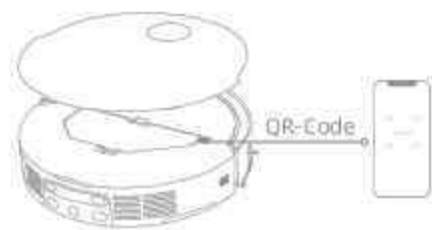

Hinweis:

- Es wird nur 2,4-GHz-WLAN unterstützt.
- Aufgrund von Aktualisierungen der App-Software kann der tatsächliche Betrieb von den Anweisungen in dieser Anleitung abweichen. Bitte folgen Sie den auf der aktuellen App-Version basierenden Anweisungen.

2. Gerät hinzufügen

Öffnen Sie die MOVAhome-App, tippen Sie auf „Scannen Sie den QR-Code zum verbinden.“ und scannen Sie denselben QR-Code auf dem Roboter erneut, um das Gerät hinzuzufügen. Bitte folgen Sie den Anweisungen, um die WLAN-Verbindung herzustellen.

Hinweis: Zum Zurücksetzen der WLAN-Verbindung wiederholen Sie Schritt 2 und folgen Sie den Anweisungen, um die WLAN-Verbindung zu erstellen.



- WLAN-Anzeige
- Blink langsam: Verbindung wird hergestellt
- Blink schnell: Am Verbinden
- Ein: Verbunden

Benutzung

Einschalten/Ausschalten

Zum Einschalten des Roboters halten Sie die Taste \odot 3 Sekunden lang gedrückt. Die Betriebsanzeige leuchtet weiter. Oder stellen Sie den Roboter auf die Basisstation, indem Sie die Ladekontakte des Roboters mit denen der Basisstation ausrichten. Der Roboter schaltet sich somit automatisch ein und beginnt mit dem Laden. Um den Roboter auszuschalten, entfernen Sie den Roboter von der Basisstation und halten Sie die Taste \odot 3 Sekunden lang gedrückt.

Schnelle Kartenerstellung

Nach der erstmaligen Konfiguration des Netzwerks folgen Sie zur schnellen Kartenerstellung den Anweisungen in der App. Der Roboter beginnt mit der Kartenerstellung ohne Reinigung. Wenn der Roboter zur Basisstation zurückkehrt, ist die Kartenerstellung abgeschlossen und die Karte wird automatisch gespeichert.

Pause/Ruhemodus

Wenn der Roboter läuft, drücken Sie eine beliebige Taste, um ihn anzuhalten.

Wird der Roboter länger als 10 Minuten angehalten, geht er automatisch in den Ruhemodus über. Alle Anzeigen am Roboter schalten sich aus. Drücken Sie eine beliebige Taste auf dem Roboter, oder nutzen Sie die App, um den Roboter wieder in Betrieb zu nehmen.

Hinweis: Wird der Roboter ausgeschaltet und auf die Basisstation gestellt, endet die aktuelle Reinigungsaufgabe.

Reinigung automatisch fortsetzen

Wenn der Akku zu schwach ist, kehrt der Roboter automatisch zur Basisstation zum Aufladen zurück. Wenn der Akku ausreichend aufgeladen ist, setzt er die noch nicht abgeschlossenen Reinigungsaufgaben fort.

Hinweis: Zur Nutzung dieser Funktion müssen Sie diese in der App aktivieren.

Nicht-Stören-Modus (DND)

Ist der Roboter auf den Nicht-Stören-Modus (DND) eingestellt, kann er die Reinigung nicht fortsetzen. Der Nicht-Stören-Modus (DND) ist ab Werk standardmäßig deaktiviert. Sie können den Nicht-Stören-Modus (DND) über die App aktivieren oder den DND-Zeitraum ändern. Der Nicht-Stören-Zeitraum (DND) ist standardmäßig auf 22:00-8:00 Uhr eingestellt.

Hinweis:

- Die geplanten Reinigungsaufgaben werden während des Nicht-Stören-Zeitraums (DND) wie gewohnt ausgeführt.
- Der Roboter wird die Reinigung fortsetzen, wo er nach Ablauf des DND-Zeitraums aufgehört hat.

Roboter neu starten

Wenn der Roboter nicht mehr reagiert oder sich nicht ausschalten lässt, halten Sie die Taste \odot 10 Sekunden lang gedrückt, um ihn zwangsweise auszuschalten. Halten Sie dann die Taste \odot 3 Sekunden lang gedrückt, um den Roboter einzuschalten.

Staubsaugen und Wischen

Hinweis: Nach der Installation der Wischmopp-Baugruppe arbeitet der Roboter bei der ersten Verwendung standardmäßig im Modus „Staubsaugen und Wischen“.

1. Beginne mit der Reinigung

Drücken Sie die Taste  am Roboter oder nutzen Sie die App, um den Roboter von der Basisstation aus starten zu lassen. Dann plant der Roboter die optimale Reinigungsroute und führt die Reinigungsaufgabe auf der Grundlage der erstellten Karte aus.

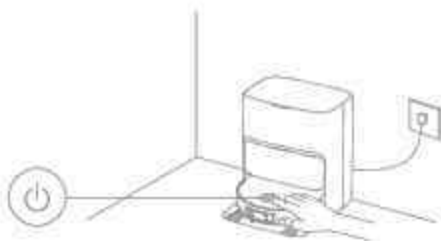

Hinweis:

- Um eine problemlose Rückkehr des Roboters zur Basisstation nach der Reinigung zu gewährleisten, empfiehlt es sich, den Roboter von der Basisstation aus starten zu lassen.
- Der Wischmopp wird gereinigt, bevor der Roboter mit dem Wischen beginnt, bitte warten Sie mit Geduld.
- Bewegen Sie die Basisstation, den Frischwasserbehälter, den Schmutzwasserbehälter oder den Waschplattenfilter während der Reinigung nicht.
- Die Heißwasserreinigung kann für die Reinigung von Wischmopps in der App aktiviert werden, was für alle Modi gilt. Berühren Sie den Wasserauslass bei aktivierter Funktion nicht, um Verbrühungen zu vermeiden.

2. Automatisches Waschen des Wischmopps

Während der Reinigung kehrt der Roboter automatisch zur Basisstation zurück, um die Wischmopps zu waschen, je nach der in der App festgelegten Häufigkeit der Wischmoppreinigung. Die Basisstation füllt automatisch den Wasserbehälter des Roboters auf und der Roboter setzt die Reinigung fort.

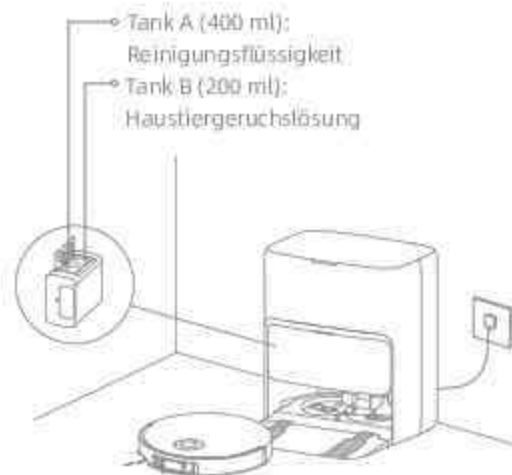

Hinweis: Konfigurieren Sie das automatische Lösungspendernmodul per App für verschiedene Lösungsanwendungen.

3. Automatisches Entleeren des Staubbehälters und Waschen und Trocknen der Wischmopps

Nachdem der Roboter eine Reinigungsaufgabe erledigt hat und zum Aufladen zur Basisstation zurückkehrt, entleert die Basisstation automatisch den Staubbehälter. Anschließend wäscht und trocknet sie die Mopps.



Hinweis:

- Wenn die automatische Entleerungsfunktion in der App ausgeschaltet ist, leert die Basisstation den Staubbehälter nicht automatisch.
- Die Basisstation leert den Staubbehälter gemäß der Einstellung in der App.

4. Reinigen Sie den Schmutzwasserbehälter

Nachdem der Roboter seine Aufgabe erfüllt hat, reinigen Sie bitte den Schmutzwasserbehälter, um Geruchsbildung zu vermeiden.

Wischen nach dem Staubsaugen

Aktivieren Sie in der App die Funktion „Wischen nach dem Staubsaugen“. Der Roboter nimmt dann automatisch den Wischmopp an der Basisstation ab und staubsaugt den Boden. Nach Beendigung des Staubsaugens kehrt der Roboter zur Basisstation zurück, um die Mopp-Baugruppe zu installieren, und die Basisstation leert automatisch den Staubbehälter. Und dann beginnt der Roboter mit dem Wischen, nachdem die Hauptbürsten und die Seitenbürste angehoben wurden.

Nur Staubsaugen

Aktivieren Sie in der App die Funktion „Staubsaugen“. Der Roboter nimmt dann automatisch die Mopp-Baugruppe von der Basisstation ab und beginnt mit dem Staubsaugen.

Nur Wischen

Aktivieren Sie die Wischfunktion in der App, und der Roboter prüft automatisch, ob die Mopp-Baugruppe in der Basisstation installiert ist. Wenn nicht, installiert der Roboter die Wischeinheit und beginnt mit dem Wischen, nachdem die Hauptbürsten und die Seitenbürste angehoben wurden.

Telle

Um den Roboter in einem einwandfreien Zustand zu halten, wird empfohlen, in der App oder in der folgenden Tabelle die Hinweise zur regelmäßigen Wartung des Zubehörs zu beachten.

Teil	Wartungsintervall	Häufigkeit des Austausches
Schmutzwasserbehälter	Nach jedem Gebrauch	/
Frischwasserbehälter	Einmal alle 2 Wochen	Alle 6 bis 12 Monate
Hauptbürsten		
Staubbehälterfilter		
Seitenbürste		
Wischpadhalter		
Washplattenfilter	Alle 1 bis 2 Monate	/
Signalbereich der Basisstation	Einmal im Monat	
Ladekontakte		
Automatisch entleerte Entlüftungöffnungen		
Omnidirektionales Rad		
Gleitrad		
Randsensor		
VersaLiFT-Sensor		
3D-Doppellinien-Lasersensoren		

Teil	Wartungsintervall	Häufigkeit des Austausches
Teppichsensor	Einmal im Monat	/
Klippsensoren		
Stoßfängerfenster		
Stoßfänger		
Öffnung für automatisches Wassernachfüllen des Roboters		
Unterseite des Roboters		
Staubbehälter	Nach Bedarf reinigen	/
Haupträder		
Freyraumbeine		
Staubbeutel	/	Alle 2 bis 4 Monate
Wischpads	/	Alle 1 bis 3 Monate
Kalkschutzmittel	/	Alle 18 bis 36 Monate

Hinweis: Die Häufigkeit der Wartung und des Austauschs hängt von der tatsächlichen Nutzung ab. Sollte durch besondere Umstände eine Ausnahme auftreten, ist eine sofortige Wartung oder ein Ersatz ratsam.

Washplattenfilter

1. Nehmen Sie den Roboter heraus und entfernen Sie den Washplattenfilter, nachdem die Reinigung des Wischpads abgeschlossen ist.

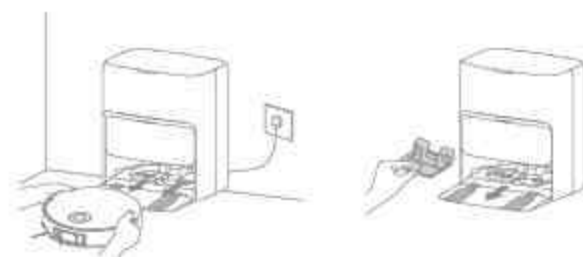

2. Spülen Sie den Washplattenfilter mit klarem Wasser ab, wischen Sie ihn sauber und setzen Sie ihn dann wieder in die Washplatte ein.



3. Verwenden Sie die App oder drücken Sie die Taste  , um den Roboter zur Basisstation zurückzubringen, oder setzen Sie den Roboter manuell zurück.



Regelmäßige Wartung

Staubbeutel

1. Entfernen Sie die Staubbehälterabdeckung und entsorgen Sie den Staubbeutel.

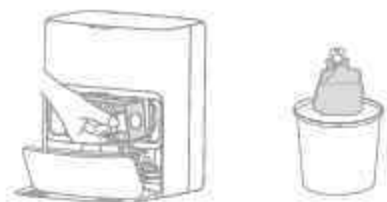

Hinweis: Wenn Sie den Griff herausziehen, wird der Beutel verschlossen, damit Staub und Schmutz nicht versehentlich herausfallen können.

2. Entfernen Sie den Staub und die Verunreinigungen mit einem trockenen Tuch vom Filter.



3. Setzen Sie einen neuen Staubbeutel ein.

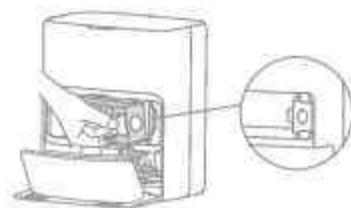

4. Bringen Sie die Staubbehälterabdeckung wieder an.



Regelmäßige Wartung

Schmutzwasserbehälter

1. Entfernen Sie den Schmutzwasserbehälter, öffnen Sie den Deckel und gießen Sie das Schmutzwasser aus.



2. Spülen Sie den Schmutzwasserbehälter mit sauberem Wasser aus, und reinigen Sie die Innenwand des Schmutzwasserbehälters mit dem entsprechenden Reinigungswerkzeug.



Hinweis: Die Schwimmerkugel im Schmutzwasserbehälter ist ein bewegliches Teil. Üben Sie beim Reinigen nicht zu viel Kraft aus, um sie nicht zu beschädigen.

Regelmäßige Wartung

Hauptbürsten

1. Drücken Sie den Bürstenschutz-Clip nach innen, um den Bürstenschutz zu entfernen und die Bürsten aus dem Roboter zu heben.

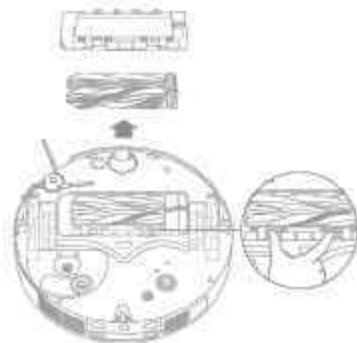

2. Ziehen Sie die Bürsten wie in der Abbildung gezeigt heraus. Entfernen Sie mit dem geeigneten Reinigungswerkzeug alle in der Bürste verhedderten Haare. Drücken Sie die Bürsten nach der Reinigung fest in den Hauptbürstenhalter, bis sie einrasten.



Hinweis: Seien Sie beim Herausziehen der Hauptbürsten vorsichtig, um Verletzungen zu vermeiden.

3. Führen Sie den Hauptbürstenhalter mit den aufgedruckten Pfeilen nach oben schräg nach unten in die Schlitze ein.

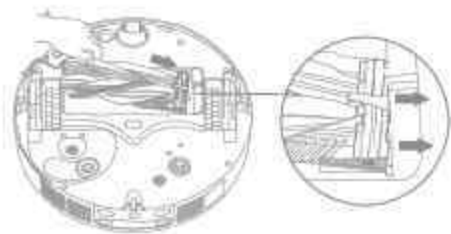

4. Richten Sie das vordere Ende des Bürstenschutzes auf den Schlitz aus, führen Sie ihn schräg nach unten ein und drücken Sie ihn dann fest.

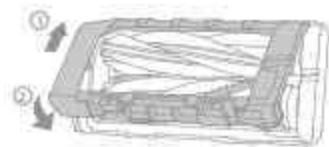

Regelmäßige Wartung

Seitenbürste

Schrauben Sie die Seitenbürste mit einem Schraubenzieher ab, reinigen Sie die Haare von der Bürste und schrauben Sie sie wieder an.

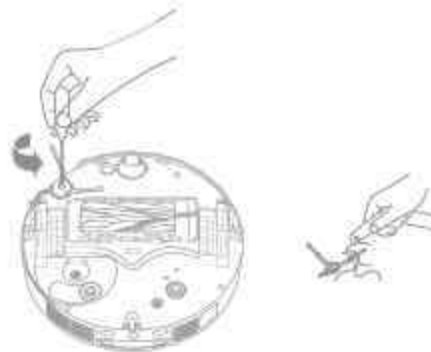

Wischpadhalter

Entfernen und reinigen Sie die Wischpadhalter.

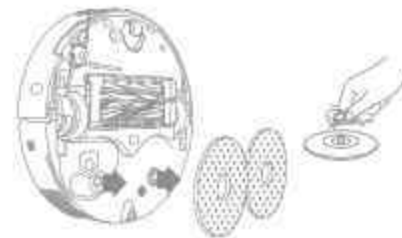

Omnidirektionales Rad

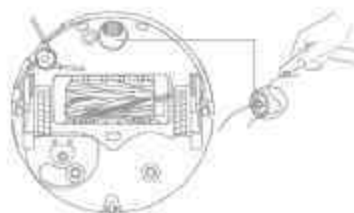

Hinweis:

- Trennen Sie die Achse und den Reifen des Rundumlaufrats mit einem Werkzeug, z. B. einem kleinen Schraubendreher. Üben Sie dabei keine übermäßige Kraft aus.
- Spülen Sie das omnidirektionale Rad unter fließendem Wasser ab und setzen Sie es nach dem vollständigen Trocknen wieder ein.

Regelmäßige Wartung

Staubbehälter und Filter

1. Entfernen Sie die Abdeckung des Roboters und drücken Sie den Staubbehälter-Clip, um den Staubbehälter zu entfernen.

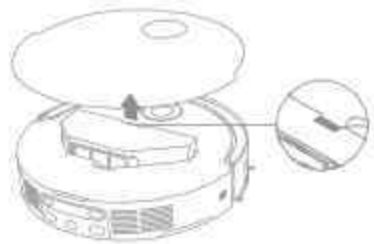

2. Entfernen Sie den Staubbehälterfilter und leeren Sie anschließend den Staubbehälter.



3. Klopfen Sie leicht auf den Korb des Filters, um den Schmutz zu entfernen.



Hinweis: Reinigen Sie den Filter niemals mit einer Bürste, einem Finger oder scharfen Gegenständen, um Schäden zu vermeiden.

4. Spülen Sie den Staubbehälter und den Filter mit Wasser ab und trocknen Sie sie vor dem Einbau vollständig ab.



Hinweis:

- Spülen Sie den Staubbehälter und den Filter nur mit sauberem Wasser ab. Keine Reinigungsmittel verwenden.
- Verwenden Sie den Staubbehälter und den Filter nur, wenn sie vollständig trocken sind.

Regelmäßige Wartung

Roboter-Sensoren

Wischen Sie die Roboter-Sensoren mit einem weichen und trockenen Tuch ab, wie in der folgenden Abbildung dargestellt:

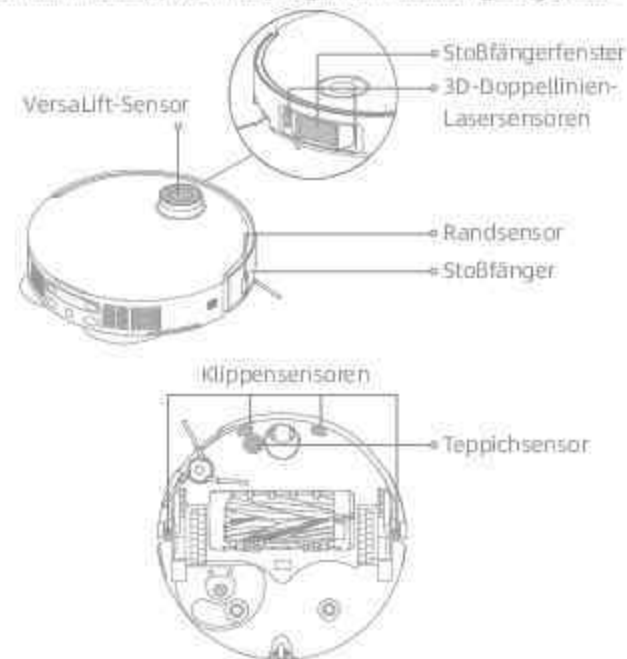

Hinweis: Ein feuchtes Tuch kann empfindliche Elemente im Inneren des Roboters und der Basisstation beschädigen. Bitte nutzen Sie ein trockenes Tuch zur Reinigung.

Ladekontakte und Signalebereich

Reinigen Sie die Ladekontakte und den Signalebereich mit einem weichen, trockenen Tuch.



Regelmäßige Wartung

Automatisch entleerte Entlüftungsöffnungen

Reinigen Sie die automatisch entleerten Entlüftungsventile des Roboters und der Basisstation mit einem weichen, trockenen Tuch.



Wischpads

Entfernen Sie die Wischpads aus den Wischpadhaltern, um sie auszutauschen.



Akku

Der Roboter enthält einen leistungsstarken Lithium-Ionen-Akku. Sorgen Sie bei täglichem Gebrauch um eine ausreichende Ladung des Akkus, um eine optimale Akkuleistung zu erhalten. Schalten Sie den Roboter bei längerem Nichtgebrauch aus und verstauen Sie ihn. Laden Sie den Roboter mindestens einmal alle drei Monate auf, um Schäden durch Überentladung zu vermeiden.

Fehleralarm

Problem	Lösung
Der Roboter lässt sich nicht einschalten.	Der Akku ist schwach. Laden Sie den Roboter an der Ladestation auf und versuchen Sie es dann erneut. Die Temperatur des Akkus ist zu niedrig oder zu hoch. Es wird empfohlen, den Roboter in Umgebungen mit einer Umgebungstemperatur über 0 °C (32 °F) und unter 40 °C (104 °F) zu verwenden.
Der Roboter lädt sich nicht auf.	Die Basisstation ist nicht an die Stromversorgung angeschlossen. Bitte stellen Sie sicher, dass beide Enden des Netzkabels korrekt angeschlossen sind. Der Kontakt zwischen den Ladekontakten an der Basisstation und dem Roboter ist schlecht, bitte reinigen Sie die Ladekontakte. Überprüfen Sie, ob sich an den Anschlüssen des Roboters Fremdkörper befinden, und entfernen Sie ggf. diese Fremdkörper.
Der Roboter kann keine Verbindung zum WLAN herstellen.	Das Passwort für das WLAN-Netzwerk ist falsch. Überprüfen Sie, ob das Passwort für die Verbindung mit Ihrem WLAN-Netzwerk korrekt ist. Der Roboter unterstützt keine 5 GHz-WLAN-Verbindung. Stellen Sie sicher, dass der Roboter mit einer 2,4-GHz-WLAN-Verbindung verbunden ist. Das WLAN-Signal ist schwach. Stellen Sie sicher, dass sich der Roboter in einem Gebiet mit guter WLAN-Abdeckung befindet. Der Roboter ist möglicherweise nicht für die Konfiguration bereit. Beenden Sie die App, starten Sie diese erneut, und versuchen Sie es dann noch einmal wie angewiesen.
Der Roboter findet nichts und kehrt zur Basisstation zurück.	Die Basisstation ist nicht an das Stromnetz angeschlossen oder wurde bewegt, während der Roboter nicht auf ihr steht. Bitte schließen Sie die Basisstation an das Stromnetz an oder stellen Sie den Roboter zum Aufladen auf die Basisstation. Es gibt zu viele Hindernisse um die Basisstation herum. Platzieren Sie die Basisstation in einen freistehenden Bereich. Wenn der Roboter bewegt wird, muss er sich möglicherweise neu positionieren, und erstellt eine neue Karte. Wenn die Neupositionierung fehlschlägt, Wenn der Roboter zu weit von der Basisstation entfernt ist, kann er möglicherweise nicht automatisch zurückkehren. In diesem Fall müssen Sie den Roboter manuell auf die Basisstation stellen. Wischen Sie den Signalisierungsbereich an der Basisstation ab, um Staub oder Schmutz zu entfernen.

Problem	Lösung
Der Roboter bleibt vor der Basisstation stecken und kann nicht zu ihr zurückkehren.	Überprüfen Sie, ob auf beiden Seiten oder vor der Basisstation genügend Platz vorhanden ist, um zu verhindern, dass der Roboter blockiert wird. Der Weg zur Rückkehr zum Laden ist blockiert, z. B. wenn die Tür geschlossen ist. Der Roboter kann wegrutschen, wenn der Boden vor der Basisstation übermäßig nass ist. Wenn dies der Fall ist, entfernen Sie zunächst das überschüssige Wasser, bevor Sie es erneut versuchen. Es wird empfohlen, die Basisstation an einen anderen Ort zu stellen und es erneut zu versuchen. Vergewissern Sie sich, dass die Rampeverlängerungsplatte richtig installiert ist.
Der Roboter lässt sich nicht ausschalten.	Der Roboter kann während des Ladevorgangs nicht ausgeschaltet werden. Zum Ausschalten des Roboters wird empfohlen, ihn von der Basisstation zu entfernen und die Taste  3 Sekunden lang gedrückt zu halten. Wenn sich der Roboter durch Ausführen von Schritt 1 nicht ausschalten lässt, halten Sie die Taste  10 Sekunden lang gedrückt, um ein Ausschalten des Roboters zu erzwingen. Wenn das Problem weiterhin besteht, wenden Sie sich bitte an den Kundendienst.
Die Aufladegeschwindigkeit ist langsam.	Bei niedrigem Akkuladestand dauert es etwa 4,5 Stunden, den Roboter vollständig aufzuladen. Wenn Sie den Roboter bei Temperaturen außerhalb des angegebenen Bereichs betreiben, wird die Ladegeschwindigkeit automatisch verlangsamt, um die Lebensdauer des Akkus zu verlängern. Die Ladekontakte sowohl am Roboter als auch an der Basisstation können verschmutzt sein; bitte wischen Sie sie mit einem trockenen Tuch ab.
Die Geräusche nehmen zu, während der Roboter in Betrieb ist.	Prüfen Sie, ob der Staubbehälterfilter verstopft ist. Wenn ja, reinigen Sie ihn oder ersetzen Sie ihn. Ein harter Gegenstand könnte in der Hauptbürsten oder im Staubbehälter eingeklemmt sein. Prüfen und entfernen Sie alle harten Gegenstände. Die Hauptbürsten oder die Seitenbürste kann sich verheddern. Prüfen und entfernen Sie alle Fremdkörper. Schalten Sie den Saugmodus auf Standard oder Leise.
Der Roboter bewegt sich ohne der festgelegten Route zu folgen.	Gegenstände wie Stromkabel und Hausschuhe sollten vor dem Einsatz des Roboters aufgeräumt werden. Beim Einsatz auf nassen, rutschigen Oberflächen rutscht das Hauptrad durch. Es wird empfohlen, die nassen Stellen vor dem Einsatz des Roboters zu trocknen. Wischen Sie das Stoßlängfenster und die 3D-Doppellinien-Lasersensoren des Roboters mit einem sauberen, weichen Tuch ab, um sie sauber und funktionsfähig zu halten.

Problem	Lösung
Der Roboter kann die zu reinigenden Räume nicht erreichen.	Stellen Sie sicher, dass die Türen der zu reinigenden Räume offen sind. Der Boden vor dem zu reinigenden Zimmer kann nass und rutschig sein, so dass der Roboter wegrutscht und nicht ordnungsgemäß funktioniert. Trocknen Sie den Boden, bevor Sie den Roboter benutzen.
Der Roboter nimmt die Reinigung nach dem Laden nicht wieder auf.	Vergewissern Sie sich, dass der Roboter nicht auf den Nicht-Stören-Modus (DND) eingestellt ist, da er dann die Reinigung nicht fortsetzen kann. Der Roboter setzt die Reinigung nicht fort, nachdem Sie den Roboter manuell auf die Basisstation gestellt haben oder den Roboter über die App oder durch Drücken der Taste  zum Aufladen geschickt haben.
Die Station kann den Staubbehälter nicht automatisch leeren.	Prüfen Sie, ob der Staubbeutel im Staubbehälter voll ist. Wenn der Staubbeutel nicht voll ist, prüfen Sie, ob die automatisch entleerten Entlüftungsöffnungen des Roboters, der Basisstation oder des Staubbehälters verstopft sind. Falls ja, beseitigen Sie die Verstopfung rechtzeitig.
Der Wasserstand der Waschplatte ist nicht normal.	Überprüfen Sie, ob die Dichtung am Schmutzwasserbehälter lose oder nicht richtig installiert ist, und setzen Sie sie gegebenenfalls manuell zurück. Wenn das Problem weiterhin besteht, wenden Sie sich bitte an den Kundendienst. Drücken Sie vorsichtig auf Schmutzwasserbehälter, um sicherzustellen, dass er richtig installiert ist. Nehmen Sie den Waschplattenfilter heraus und prüfen Sie, ob der Abwasserabfluss verstopft ist, und reinigen Sie ihn. Überprüfen Sie die Reinigungsflüssigkeit. Fügen Sie keine anderen Flüssigkeiten als die offiziell zugelassene Reinigungsflüssigkeit hinzu.
Der Wischpadhalter ist abnormal angehoben.	Bitte entfernen Sie den Wischpadhalter, prüfen Sie, ob sich ein Fremdkörper darin befindet, und starten Sie den Roboter neu. Wenn das Problem weiterhin besteht, wenden Sie sich bitte an den Kundendienst.
Unter dem Frischwasserbehälter oder um die Dichtung herum befindet sich Wasser.	Wenn Sie den Frischwasserbehälter herausnehmen, kann etwas Wasser in der Leitung unter dem Behälter oder um die Dichtung herum zurückbleiben. Dies ist normal. Wischen Sie es bitte mit einem trockenen Tuch ab.

Bei weiteren Fragen wenden Sie sich bitte an www.mova-tech.com

Roboter

Modell	RLV72LE-1
Ladezeit	Ca. 4,5 Stunden
Nennspannung	14,4 V _{eff}
Nennleistung	75 W
Betriebsfrequenz	2400-2483,5 MHz
Maximale Ausgangsleistung	< 20 dBm

Unter normalen Einsatzbedingungen muss dieses Gerät in einem Abstand von mindestens 20 cm zwischen der Antenne und dem Körper des Benutzers gehalten werden.

Basisstation

Modell	RCVED202
Nenneingang	220-240 V~ 50-60 Hz
Nennausgang	20 V \leftarrow 2 A
Nennleistung (beim Staubentleeren)	700 W
Nennleistung (während der Heißwasserreinigung)	1150 W
Nennleistung (während des Ladens und Trocknens)	95 W

Hinweis:

- Die Nennleistung (während der Heißwasserreinigung) wird durch den Leistungswert während des angegebenen Zeitraums (Wassertemperatur 25°C) bestimmt.
- Die Nennleistung (beim Lade- und Trocknungsvorgang) wird durch den Leistungswert während der Vollastperiode bestimmt.

Entsorgung und Entfernung von Batterien

Die eingebaute Lithium-Ionen-Batterie enthält umweltgefährdende Substanzen. Stellen Sie vor der Entsorgung der Batterie sicher, dass die Batterie von qualifizierten Technikern entfernt und in einer geeigneten Recyclinganlage entsorgt wird.

- Der Akku muss vor der Entsorgung aus dem Gerät entfernt werden;
- Das Gerät muss beim Entfernen des Akkus vom Stromnetz getrennt werden;
- Der Akku muss sicher entsorgt werden.

ACHTUNG:

Bevor Sie den Akku entfernen, trennen Sie die Stromversorgung und lassen Sie den Akku komplett leer laufen. Nicht benötigte Batterien sollten in einer geeigneten Recyclinganlage entsorgt werden.

Lassen Sie den Akku nicht in einer Umgebung mit extrem hohen Temperaturen, um Explosionsrisiken zu vermeiden.

Unter missbräuchlicher Verwendung kann Flüssigkeit aus der Batterie ausgestoßen werden. Wenn Sie aus Versehen anfassen, spülen Sie mit Wasser und suchen Sie medizinische Hilfe.

Anleitung zum Herausnehmen:

1. Drehen Sie den Roboter um, entfernen Sie mit einem geeigneten Werkzeug die Schrauben auf der Rückseite des Roboters und nehmen Sie dann die Abdeckung ab.
2. Lösen Sie die Klemmen zwischen dem Akku und der Leiterplatte, um den Akku zu entfernen.



Das Symbol auf dem Produkt oder der Verpackung bedeutet, dass das Produkt einer getrennten Erfassung für elektrische und elektronische Geräte zugeführt werden muss und nicht über den normalen Haushaltsabfall entsorgt werden darf. Bitte entnehmen Sie Batterien und Lampen, die nicht vom Gerät umschlossen sind, vor der Abgabe aus dem Gerät und entsorgen diese über die offiziellen Sammelstellen für Batterien und Lampen.

Beim Kauf eines neuen Elektrogerätes können Sie beim Verkäufer ein gleichartiges Altgerät unentgeltlich zurückgeben. Elektrogeräte mit einer Kantenlänge von maximal 25 cm können unentgeltlich bei Verkäufern von Elektro- und Elektronikgeräten mit einer Verkaufsfläche von mindestens 400 m² sowie in Geschäften des Lebensmittelhandels (z.B. Supermärkten, Lebensmitteldiscountern, Drogerien) mit einer Gesamtverkaufsfläche von mindestens 800 m², die mehrmals im Kalenderjahr oder dauerhaft Elektro- und Elektronikgeräte anbieten und auf dem Markt bereitstellen, abgegeben werden, ohne dass ein Neugerät erworben werden muss. Größere Elektrogeräte können kostenlos bei kommunalen Wertstoffhöfen abgegeben werden.

Durch die korrekte Entsorgung tragen Sie dazu bei, negative Auswirkungen auf die Umwelt und die menschliche Gesundheit zu vermeiden, die durch unsachgemäße Erfassung und Behandlung von Elektroaltgeräten entstehen können.

Bitte löschen Sie sämtliche personenbezogenen Daten auf dem Gerät, bevor Sie es entsorgen.

Für weitere Informationen kontaktieren Sie bitte Ihre Kommunalverwaltung, Ihren örtlichen Abfallentsorger oder das Geschäft, in dem Sie das Produkt erworben haben.

Informations sur la sécurité

Pour éviter tout risque d'électrocution, de départ de feu ou de blessures lié à une utilisation non conforme de l'appareil, veuillez attentivement lire le mode d'emploi avant d'utiliser l'appareil et le conserver pour toute référence ultérieure.

Restrictions d'utilisation

- Ce produit ne doit pas être utilisé par des enfants âgés de moins de 8 ans et des personnes ayant un handicap physique, sensoriel ou intellectuel, ou une connaissance ou une expérience limitée sans la surveillance d'un parent ou d'un tuteur pour assurer un fonctionnement en toute sécurité et éviter les risques. Les opérations de nettoyage et d'entretien ne doivent pas être effectuées par les enfants sans supervision.
- L'appareil ne doit être utilisé qu'avec le bloc d'alimentation fourni avec l'appareil.
- Cet appareil contient des batteries qui ne peuvent être remplacées que par des personnes qualifiées.
- Dégagez la surface à nettoyer. Les enfants ne doivent pas jouer avec l'appareil. Assurez-vous que les enfants et animaux de compagnie se tiennent à distance du robot en fonctionnement.
- Évitez d'installer, de charger ou d'utiliser l'appareil dans les salles de bains ou autour des piscines.
- Ce produit est conçu pour nettoyer le sol dans un environnement domestique uniquement. Ne l'utilisez pas à l'extérieur, sur des surfaces brutes, ou dans un milieu industriel ou commercial.
- Assurez-vous que l'appareil fonctionne correctement dans un environnement approprié. Sinon, n'utilisez pas l'appareil.
- Si le cordon d'alimentation est endommagé, il doit être remplacé par un assemblage ou cordon spécial disponible auprès du fabricant ou de son réparateur agréé.

Informations sur la sécurité

Restrictions d'utilisation

- N'utilisez pas le robot dans un espace suspendu au-dessus du sol sans barrière de protection.
- Ne renversez pas le robot. N'utilisez pas le couvercle LDS, le capot du robot ou le pare-chocs comme poignée pour tenir le robot.
- Utilisez le robot dans des environnements à une température ambiante supérieure à 0 °C et inférieure à 40 °C. Assurez-vous qu'il n'y a pas de liquide ou de substance collante sur le sol.
- Pour éviter tout risque de dommage ou blessure causés par un raclement, retirez tous les objets mobiles du sol, ainsi que les câbles ou cordons d'alimentation sur l'itinéraire de nettoyage avant de faire fonctionner l'appareil.
- Retirez les objets fragiles ou de petite taille présents sur le sol pour empêcher le robot de les heurter ou de les endommager.
- Tenez les cheveux, les doigts et toute autre partie du corps éloignés de l'orifice d'aspiration du robot.
- Gardez l'outil de nettoyage hors de la portée des enfants.
- N'utilisez pas l'appareil dans une pièce où un nourrisson ou un enfant dort.
- Ne placez pas un enfant, un animal domestique ou tout objet sur le robot, qu'il soit en marche ou à l'arrêt.
- Vous pouvez uniquement verser de l'eau propre et la solution de nettoyage agréée dans le réservoir d'eau propre. N'ajoutez pas un autre liquide tel que de l'alcool ou un désinfectant. Le rapport entre la solution de nettoyage et l'eau propre figure sur le flacon de solution de nettoyage. Gardez la solution de nettoyage hors de la portée des enfants.

Informations sur la sécurité

Restrictions d'utilisation

- N'utilisez pas le robot pour nettoyer des objets qui brûlent. N'utilisez pas le robot pour ramasser des liquides combustibles ou inflammables, des gaz corrosifs ou des acides ou des solvants non dilués.
- N'aspirez pas d'objets durs ou tranchants. N'utilisez pas l'appareil pour ramasser des objets tels que des cailloux, des gros morceaux de papier ou tout objet susceptible d'obstruer l'appareil.
- La fiche doit être débranchée de la prise avant de nettoyer ou d'entretenir l'appareil.
- N'essuyez pas le robot ou la station de base avec un chiffon humide et ne les rincez pas avec un liquide. Après le nettoyage des pièces lavables, séchez-les complètement avant de les réinstaller et de les utiliser.
- Veuillez utiliser ce produit conformément aux instructions présentes dans le monde d'emploi. Les utilisateurs sont responsables de toute perte ou de tout dommage occasionné par une utilisation non conforme de ce produit.

Batteries et recharge

- N'utilisez pas de batterie ou de station de base tierce. Le robot ne peut être utilisé qu'avec la station de base RCVE0202.
- N'essayez pas de démonter, de réparer ou de modifier la batterie ou la station de base vous-même.
- Ne placez pas la station de base à proximité d'une source de chaleur.
- N'utilisez pas un chiffon mouillé ou et ne manipulez pas l'appareil les mains humides pour essuyer ou nettoyer les contacts de charge de la station de base.
- N'éliminez pas les batteries usagées de manière inappropriée. Les batteries non utilisées doivent être mises au rebut dans un centre de recyclage approprié.

Informations sur la sécurité

Batteries et recharge

- Si le cordon d'alimentation est endommagé ou coupé, arrêtez de l'utiliser immédiatement et contactez le service après-vente.
- Assurez-vous que le robot est éteint lorsque vous le transportez et rangez-le dans son emballage d'origine si possible.
- Si le robot n'est pas utilisé pendant une longue période, chargez-le complètement, puis éteignez-le et rangez-le dans un endroit sec et frais. Rechargez le robot au moins tous les 3 mois pour ne pas trop décharger la batterie.

Informations de sécurité sur le laser

- Le capteur laser de ce produit répond à la norme IEC 60825-1:2014/EN 60825-1:2014/A11:2021 des appareils à laser de classe 1. Veuillez éviter de regarder directement le laser pendant l'utilisation.

APPAREIL À LASER DE CLASSE 1

APPAREIL À LASER DESTINÉ AU GRAND PUBLIC

EN 50689:2021



Pour un usage en intérieur uniquement



Lire le mode d'emploi

Par le présent document, Moonstone Technology (Shaoxing) Co., Ltd. déclare que le modèle d'équipement radio RLV72LE-1 répond à la directive

2014/53/UE.

L'intégralité du texte de la déclaration UE de conformité est disponible à l'adresse Internet suivante : www.mova-tech.com

Pour obtenir le mode d'emploi électronique détaillé, veuillez consulter <https://www.mova-tech.com/pages/user-manuals-and-faqs>

Présentation du produit

Contenu de l'emballage



Robot

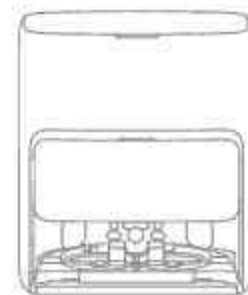

Station de base

Autres accessoires



Cordon d'alimentation



Plaque d'extension de rampe de la station de base



Mode d'emploi



Module de distributeur automatique de solution - Double compartiment (préinstallé)



Sac à poussière x 2 (1 préinstallé)



Serpillère x 2 (préinstallées)



Support de serpillière x 2



Filtre de la planche à laver (préinstallé)

Kit d'accessoires supplémentaire



Brosses principales x 1



Brosse latérale x 2



Filtre du compartiment à poussière x 3



Sac à poussière x 3



Serpillère x 12



Solution de nettoyage x 1



Solution anti-odeur/antibactérien x 1

Robot

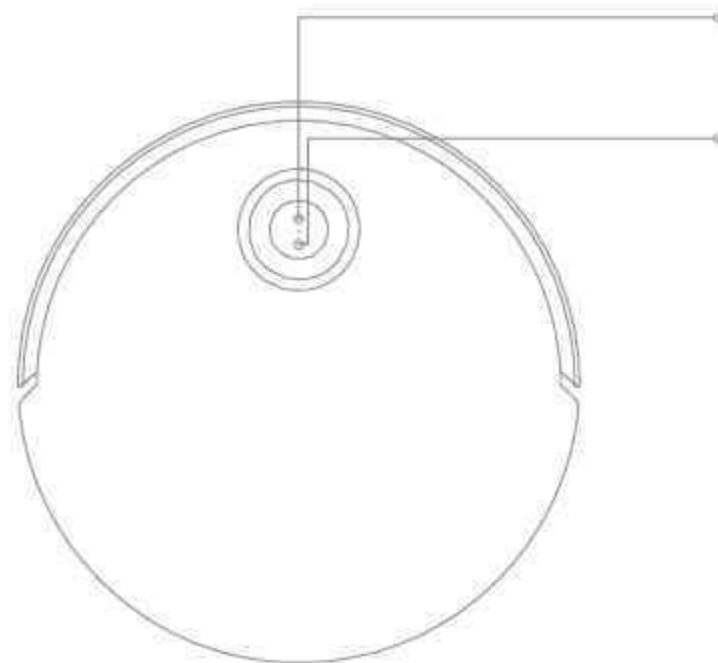

- 🏠 **Bouton de station de base**
 - Appuyez pour renvoyer le robot à la station de base
 - Appuyez et maintenez enfoncé pendant 3 secondes pour désactiver le Verrouillage enfants
 - 🔌 **Bouton d'alimentation/nettoyage**
 - Appuyez et maintenez enfoncé pendant 3 secondes pour allumer ou éteindre
 - Appuyez pour commencer le nettoyage une fois le robot allumé
- Indicateur d'état de bouton**
- Blanc fixe : Nettoyage ou lavage terminé
 - Clignote lentement en blanc : En charge (pas de batterie faible)
 - Orange fixe : En veille avec batterie faible ou en pause avec batterie faible
 - Clignote lentement en orange : En charge (batterie faible)
 - Orange clignotant : Erreur

Remarque :

- Appuyez sur n'importe quel bouton du robot pour faire une pause pendant que le robot nettoie ou revient pour se charger.
- Le Verrouillage enfants peut être activé et désactivé avec l'application MOVAhome.

Robot et capteurs

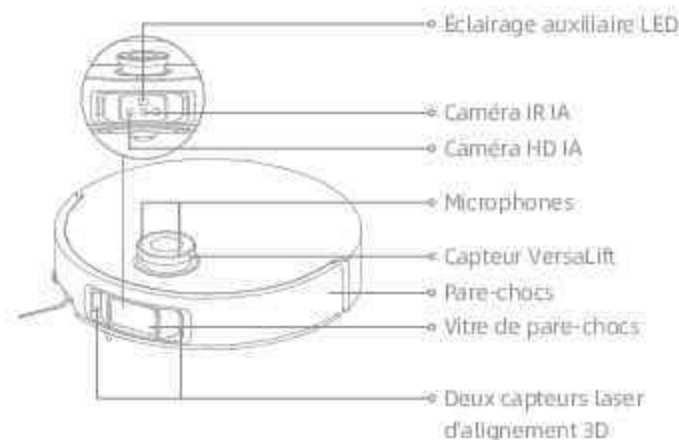

- Éclairage auxiliaire LED
- Caméra IR IA
- Caméra HD IA
- Microphones
- Capteur VersaLift
- Pare-chocs
- Vitre de pare-chocs
- Deux capteurs laser d'alignement 3D
- Bouton de réinitialisation/Indicateur Wi-Fi
- Appuyez et maintenez enfoncé pendant 3 secondes pour rétablir les paramètres d'usine
- Capot
- Event de vidage automatique
- Capteur de bord
- Contacts de charge
- Orifice de remplissage d'eau automatique
- Connecteurs

Remarque : Le capteur VersaLift sera abaissé lorsque le robot est en mode veille, en charge sur la station de base ou lorsqu'il nettoie des zones à faible dégagement. En cas de nettoyage de zones à faible dégagement, ne déplacez pas le robot car cela pourrait affecter son positionnement.

Présentation du produit

Robot et capteurs

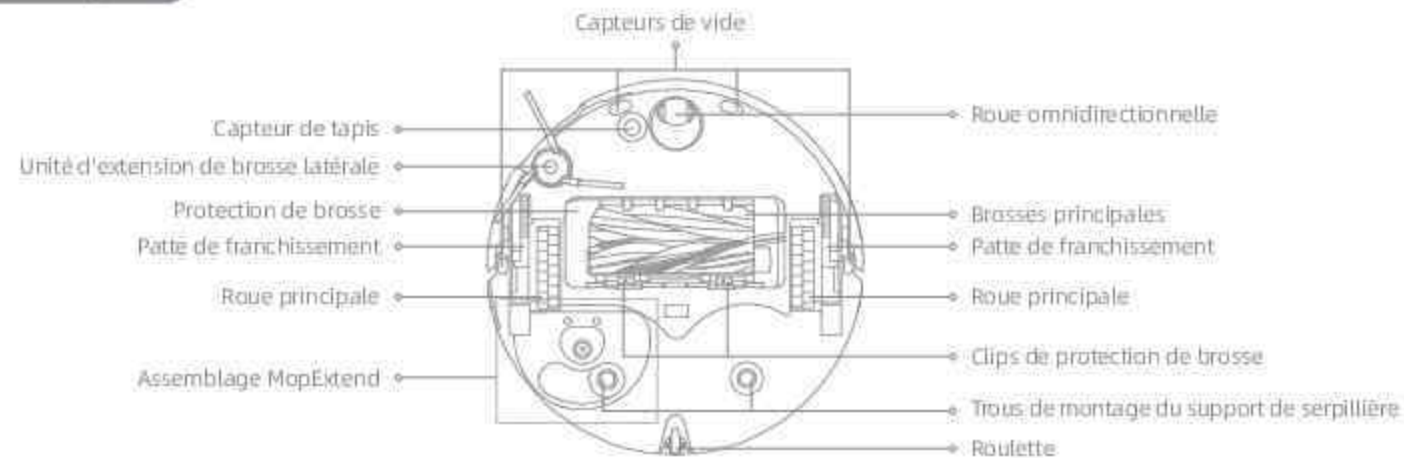

Compartment à poussière



Unité de serpillière



Présentation du produit

Station de base

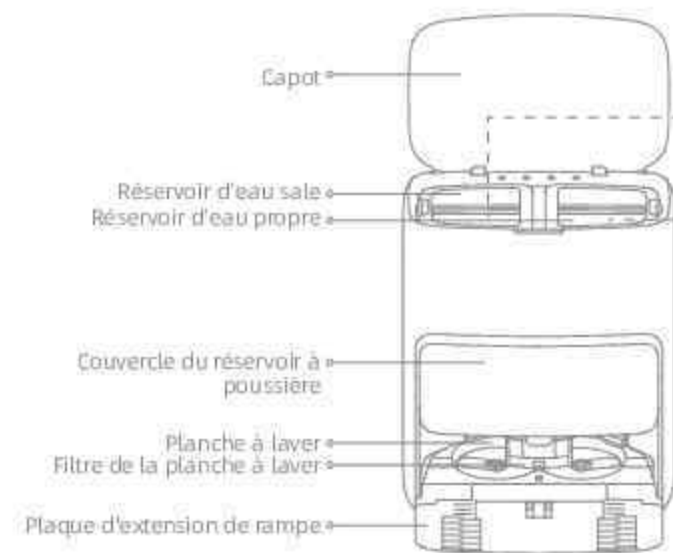

Réservoir d'eau sale

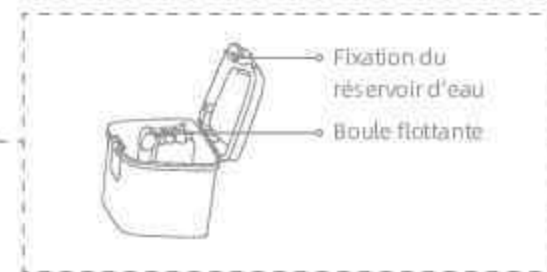

Réservoir d'eau propre

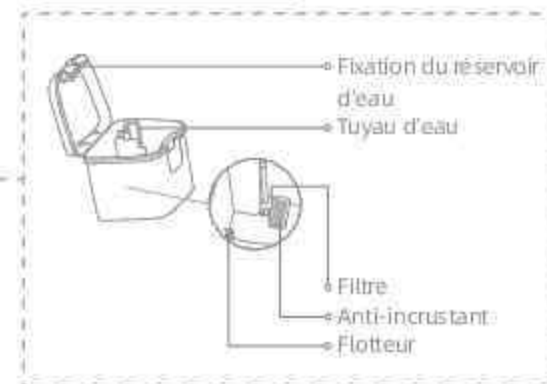

Station de base

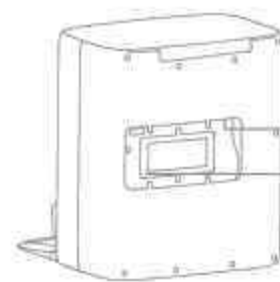
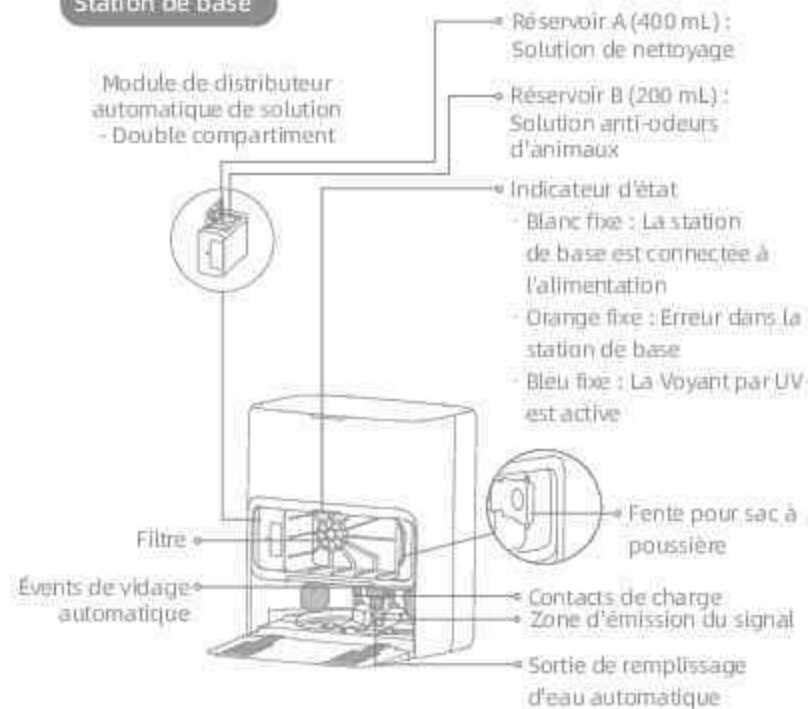

Port d'alimentation
Emplacement pour ranger le cordon d'alimentation

Remarque : Le double compartiment peut être remplacé par un seul compartiment pour ajouter plus de solution de nettoyage. Si nécessaire, veuillez acheter séparément.

Préparer son intérieur



Avant de procéder au nettoyage, éloignez les objets instables, fragiles, précieux ou dangereux, et ramassez les câbles, les chiffons, les jouets, les objets durs et pointus qui se trouvent sur le sol, afin d'éviter que le robot ne les emmêle, ne les raye ou ne les renverse, ce qui entraînerait des pertes.

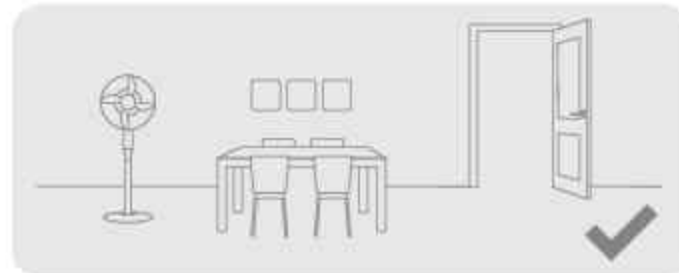

Ouvrez la porte de la pièce à nettoyer et placez les meubles dans un espace approprié pour laisser plus d'espace.

Remarque :

- À la première utilisation du robot, suivez-le pendant qu'il nettoie afin de retirer tout obstacle éventuel à temps.
- L'éclairage auxiliaire LED fournira un éclairage d'appoint dans les environnements faiblement éclairés.
- N'aspirez pas des objets durs tels que des cailloux, des boules en acier et des pièces de jouet, ou des objets tranchants tels que des déchets de construction, du verre brisé et des clous; sinon cela peut rayer le sol.

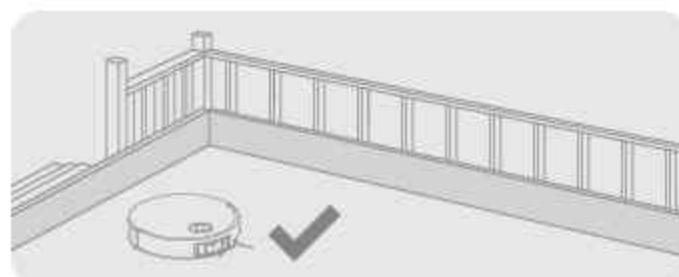

Avant le nettoyage, placez une barrière physique au bord de l'escalier pour garantir la sécurité et le bon fonctionnement du robot.

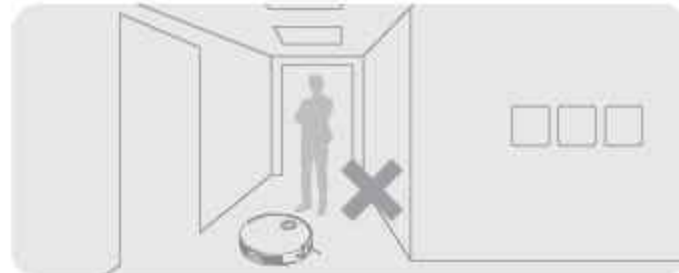

Pour permettre au robot de bien identifier les zones qui doivent être nettoyées, ne restez pas devant le robot, un seuil, un couloir ou des endroits étroits.

Avant l'utilisation

1. Placer la station de base et la brancher sur une prise électrique

Placez la station de base dans un endroit le plus dégagé possible et disposant d'un signal Wi-Fi satisfaisant. Laissez suffisamment d'espace comme indiqué sur la figure et enlevez tout objet se trouvant dans la zone ombragée. Insérez le cordon d'alimentation dans la station de base et branchez-le sur la prise.

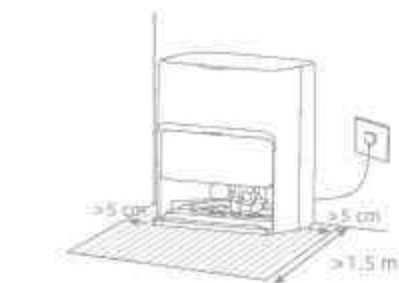

Insérez fermement le cordon d'alimentation vers le haut jusqu'à ce que l'indicateur s'allume.

Remarque :

- Assurez-vous qu'aucun objet ne bloque la zone d'émission du signal.
- Pour éviter que l'eau ne mouille les parquets ou les tapis, il est recommandé d'installer la station de base sur des sols en carrelage ou en marbre.

2. Installer la plaque d'extension de rampe



Filtre de planche de lavage

Remarque : Assurez-vous que le filtre de la planche à laver est bien en place.

Avant l'utilisation

3. Retirer les protections du robot et installer l'unité de serpillière

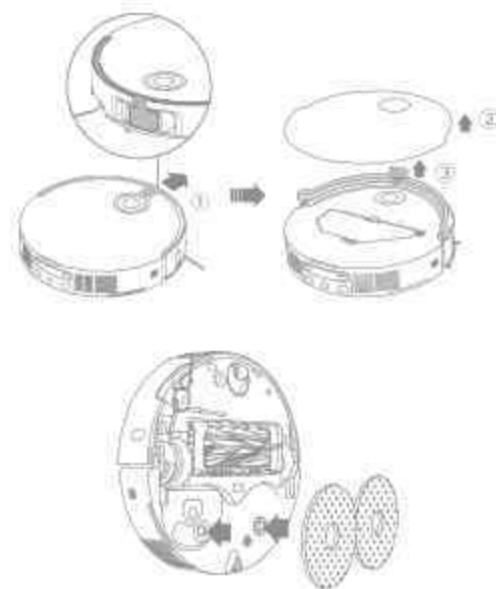

4. Connecter le robot à la station de base

Maintenez le bouton  du robot enfoncé pendant 3 secondes pour l'allumer. Placez le robot sur la station de base avec l'unité de serpillière orientée vers la planche à laver. Une notification vocale est émise lorsque le robot est bien connecté à la station de base. Une fois le robot complètement chargé, les indicateurs d'état sur le robot et sur la station de base resteront allumés pendant 10 minutes, puis diminueront en luminosité.



Remarque : il est conseillé de charger complètement le robot avant la première utilisation. Quand le robot ne peut pas être activé lorsque la batterie est déchargée, connectez manuellement le robot à la station pour le recharger.

Avant l'utilisation

5. Ajouter la solution anti-odeurs d'animaux et la solution de nettoyage MOVA

① Retirez le couvercle du réservoir à poussière et sortez le module de distributeur automatique de solution.

② Ouvrez les couvercles supérieurs du module et ajoutez la solution de nettoyage et la solution anti-odeurs d'animaux dans le réservoir spécifique, comme indiqué sur la figure.

③ Fermez les couvercles, remettez le module dans la station de base, puis replacez le couvercle du réservoir à poussière.

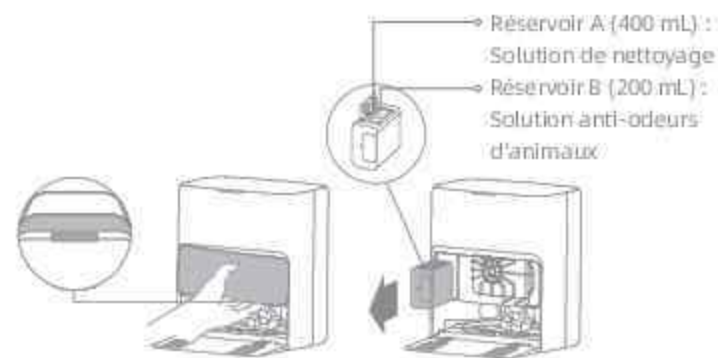

Remarque :

- Ne confondez pas la solution de nettoyage avec la solution anti-odeurs d'animaux, car cela pourrait entraîner un mauvais fonctionnement de la machine.
- Le module de distributeur automatique de solution peut être rempli pour utilisation. N'ajoutez aucun liquide non officiellement approuvé pour éviter toute défaillance.
- Installez le module de distributeur automatique de solution en veillant à bien l'engager.

6. Verser l'eau dans le réservoir d'eau propre

Retirez le réservoir d'eau propre de la station de base et remplissez-le d'eau propre. Puis remettez-le en place dans la station de base.

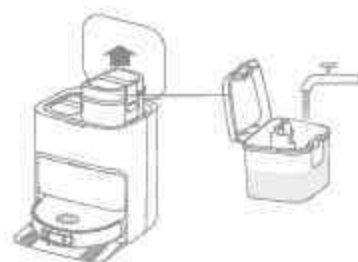

Remarque : Ne versez pas d'eau chaude dans le réservoir d'eau car cela peut le déformer.

Connexion à l'application MOVAhome

1. Télécharger l'application MOVAhome

Retirez le capot du robot et scannez le code QR sur le robot, ou recherchez « MOVAhome » dans l'App Store pour télécharger et installer l'application.

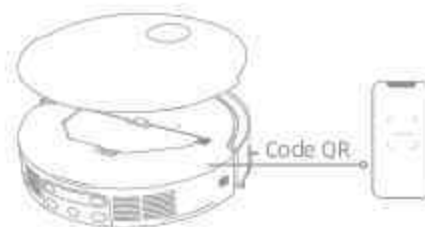

Remarque :

- Seul le réseau Wi-Fi 2,4 GHz est reconnu.
- Le logiciel d'application étant soumis à des mises à jour, les opérations réelles peuvent donc différer des instructions de ce manuel. Veuillez suivre les instructions selon la version actuelle de l'application.

2. Ajouter un appareil

Ouvrez l'application MOVAhome, appuyez sur « Scannez le code QR pour vous connecter » et scannez à nouveau le même code QR sur le robot pour ajouter l'appareil. Suivez les messages d'instructions pour terminer la connexion Wi-Fi.

Remarque : Pour réinitialiser le Wi-Fi, répétez l'étape 2, puis suivez les instructions pour terminer la connexion Wi-Fi.

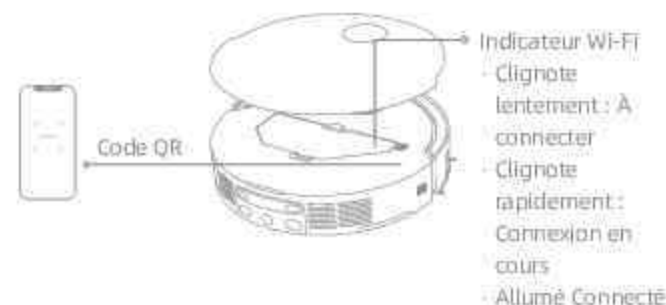

Mode d'utilisation

Allumer/Éteindre

Maintenez le bouton  du robot enfoncé pendant 3 secondes pour allumer le robot. L'indicateur d'alimentation reste allumé. Vous pouvez également placer le robot sur la station de base en alignant les contacts de charge du robot sur ceux de la station de base ; le robot s'allumera alors automatiquement et commencera à se charger. Pour éteindre le robot, éloignez-le de la station de base et maintenez le bouton  enfoncé pendant 3 secondes.

Cartographie rapide

Après avoir configuré le réseau pour la première fois, suivez les instructions de l'application pour créer rapidement une carte. Le robot commencera à cartographier sans nettoyage. Lorsque le robot retourne à la station de base, le processus de cartographie est terminé et la carte sera automatiquement enregistrée.

Pause/Veille

Lorsque le robot fonctionne, appuyez sur n'importe quel bouton pour le mettre en pause.

Si le robot est mis en pause pendant plus de 10 minutes, il passe automatiquement en mode veille. Tous les indicateurs sur le robot s'éteignent. Appuyez sur n'importe quel bouton du robot, ou utilisez l'application pour réactiver le robot.

Remarque : Si le robot est mis en pause et placé sur la station de recharge, la tâche de nettoyage en cours se terminera.

Reprise automatique du nettoyage

Si la batterie est trop faible, le robot retournera automatiquement à la station de base pour se recharger. Après avoir rechargé la batterie au niveau approprié, il reprendra les tâches de nettoyage inachevées.

Remarque : Pour utiliser cette fonction, veuillez l'activer dans l'application.

Mode Ne pas déranger (DND)

Lorsque le robot est réglé sur le mode Ne pas déranger (DND), il lui sera impossible de reprendre le nettoyage. Le mode DND est désactivé par défaut à l'usine. Vous pouvez utiliser l'application pour activer le mode DND ou modifier la période DND. La période DND est de 22h00 à 8h00 par défaut.

Remarque :

- Les tâches de nettoyage planifiées seront effectuées comme d'habitude pendant la période DND.
- Le robot reprendra le nettoyage là où il s'est arrêté à la fin de la période DND.

Redémarrage du robot

Si le robot ne répond plus ou ne peut pas être éteint, maintenez le bouton  enfoncé pendant 10 secondes pour l'éteindre de force. Puis maintenez le bouton  du robot enfoncé pendant 3 secondes pour allumer le robot.

Mode d'utilisation

Aspiration et nettoyage

Remarque : Une fois l'unité de serpillière installée, le robot fonctionnera par défaut en mode « Aspiration et nettoyage » lors de sa première utilisation.

1. Commencer le nettoyage

Appuyez sur le bouton  du robot, ou utilisez l'application pour faire démarrer le robot à partir de la station de base. Ensuite, le robot planifiera l'itinéraire de nettoyage optimal et effectuera la tâche de nettoyage en fonction de la carte créée.

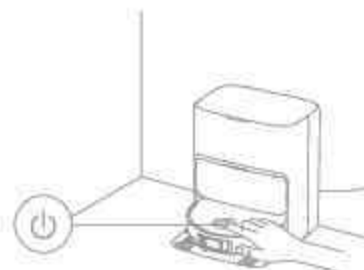

Remarque :

- Pour s'assurer que le robot retourne facilement à la station de base après le nettoyage, il est recommandé de faire démarrer le robot à partir de la station de base.
- Les serpillières seront nettoyées avant que le robot ne commence à nettoyer, veuillez patienter.
- Ne déplacez pas la station de base, le réservoir d'eau propre, le réservoir d'eau sale ou le filtre de la planche à laver pendant toute utilisation.
- Le nettoyage à l'eau chaude peut être activé dans l'application pour nettoyer les serpillières, et cela s'applique à tous les modes. Pour éviter les brûlures, ne touchez pas la sortie d'eau lorsque la fonction est activée.

2. Lavage automatique des serpillières

Lors du nettoyage, le robot retournera automatiquement à la station de base pour laver les serpillières en fonction de la fréquence de nettoyage spécifiée des serpillières dans l'application. La station de base remplira automatiquement le réservoir d'eau du robot et le robot reprendra le nettoyage.

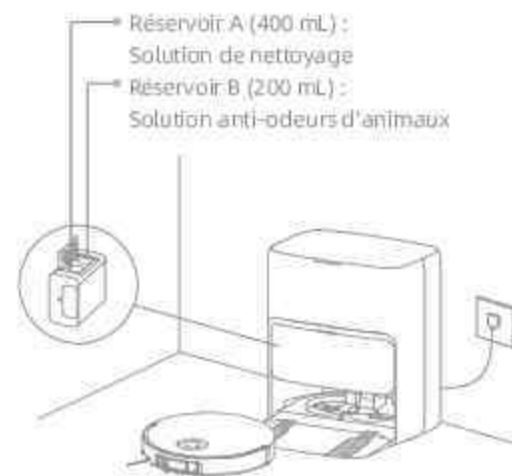

Remarque : Configurez le module de distributeur automatique de solution via l'application en fonction de l'utilisation de la solution.

Mode d'utilisation

3. Vider automatiquement le compartiment à poussière, puis laver et sécher les serpillières

Une fois que le robot a terminé une tâche de nettoyage et retourne à la station de base pour se recharger, la station de base videra automatiquement le compartiment à poussière, puis nettoiera et séchera les serpillières.

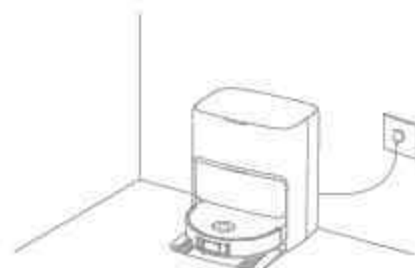

Remarque :

- Si la fonction de vidage automatique est désactivée dans l'application, la station de base ne videra pas automatiquement le compartiment à poussière.
- La station de base videra le compartiment à poussière en fonction du réglage défini dans l'application.

4. Nettoyer le réservoir d'eau sale

Une fois que le robot a terminé sa tâche, veuillez nettoyer le réservoir d'eau sale pour éviter toute odeur.

Nettoyage après l'aspiration

Activez la fonction de nettoyage après l'aspiration dans l'application, et le robot retirera automatiquement l'unité de serpillière sur la station de base pour aspirer le sol. Une fois l'aspiration terminée, le robot retournera à la station de base pour installer l'unité de serpillière et la station de base videra automatiquement le compartiment à poussière. Puis, le robot commencera le nettoyage une fois les brosses principales et la brosse latérale relevées.

Aspiration uniquement

Activez la fonction d'aspiration dans l'application, et le robot retirera automatiquement l'unité de serpillière sur la station de base et commencera à aspirer.

Nettoyage uniquement

Activez la fonction de nettoyage dans l'application, et le robot vérifiera automatiquement si l'unité de serpillière est installée sur la station de base. Sinon, le robot installera l'unité de lavage et commencera à laver une fois les brosses principales et la brosse latérale relevées.

Entretien de routine

Pièces

Pour maintenir le robot en bon état, il est recommandé de se référer à l'utilisation des accessoires dans l'application ou au tableau suivant pour l'entretien de routine.

Pièce	Fréquence d'entretien	Période de remplacement
Réservoir d'eau sale	Après chaque utilisation	/
Réservoir d'eau propre		/
Brosses principales		Tous les 6 à 12 mois
Filtre du compartiment à poussière	Une fois toutes les 2 semaines	Tous les 3 à 6 mois
Brosse latérale		/
Supports de serpillière		/
Filtre de la planche à laver	Une fois tous les 1 à 2 mois	/
Zone d'émission du signal de la station de base		/
Contacts de charge		/
Événements de vidage automatique		/
Roue omnidirectionnelle	Une fois par mois	/
Roulette		/
Capteur de bord		/
Capteur VersaLift		/
Deux capteurs laser d'alignement 3D		/

Pièce	Fréquence d'entretien	Période de remplacement
Capteur de tapis		/
Capteurs de vide		/
Vitre de pare-chocs		/
Pare-chocs	Une fois par mois	/
Orifice de remplissage d'eau automatique du robot		/
Dessous du robot		/
Compartiment à poussière		/
Roues principales	Nettoyez au besoin,	/
Plaques de franchissement		/
Sac à poussière		Tous les 2 à 4 mois
Serpillières	/	Tous les 1 à 3 mois
Anti-incrustant		Tous les 18 à 36 mois

Remarque : La fréquence de l'entretien et du remplacement dépend de l'utilisation réelle. Si une exception se produit en raison de circonstances particulières, un entretien ou un remplacement rapide est recommandé.

Entretien de routine

Filtre de la planche à laver

1. Sortez le robot et retirez le filtre de la planche à laver une fois le nettoyage des serpillières terminé.



2. Rincez le filtre de la planche à laver à l'eau claire, essuyez-le, puis réinstallez-le dans la planche à laver.



3. Utilisez l'application ou appuyez sur le bouton  pour renvoyer le robot à la station de base, ou remettez le robot en place manuellement.



Entretien de routine

Sac à poussière

1. Retirez le couvercle du réservoir à poussière et jetez le sac à poussière.



Remarque : tirez la poignée vers l'extérieur pour bien fermer le sac et empêcher la poussière et les débris de tomber accidentellement.

2. Retirez la poussière et les débris du filtre avec un chiffon sec.



3. Installez un nouveau sac à poussière.

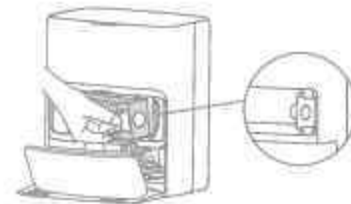

4. Réinstallez le couvercle du réservoir à poussière.



Entretien de routine

Réservoir d'eau sale

1. Retirez le réservoir d'eau sale, enlevez son couvercle et évacuez l'eau sale.



2. Rincez le réservoir d'eau sale à l'eau claire et utilisez l'outil de nettoyage approprié pour nettoyer la paroi intérieure du réservoir d'eau sale.



Remarque : La boule flottante dans le réservoir d'eau sale est une pièce mobile. N'appliquez pas une force excessive lorsque vous la nettoyez pour ne pas l'endommager.

Entretien de routine

Brosses principales

1. Appuyez sur les fixations de la grille de protection de la brosse pour retirer la protection de brosse et soulevez les brosses hors du robot.

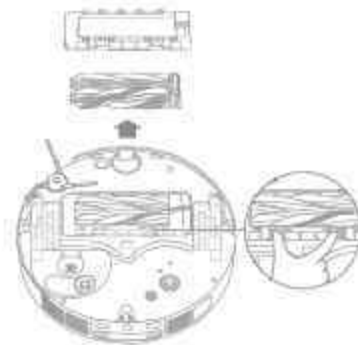

2. Retirez les brosses comme illustré sur la figure. Utilisez un outil de nettoyage approprié pour éliminer les poils emmêlés dans la brosse. Après le nettoyage, poussez fermement les brosses dans le support de brosse principale jusqu'à ce qu'elles s'engrènent.



Remarque : Soyez prudent lorsque vous retirez les brosses principales afin d'éviter toute blessure.

3. Les flèches sérigraphiées étant orientées vers le haut, insérez le support de brosse principale dans les fentes en l'inclinant vers le bas.

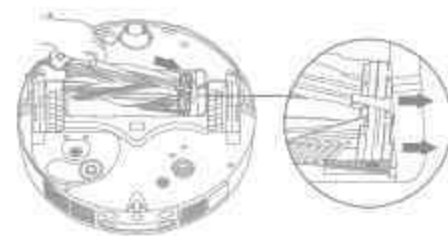

4. Alignez l'extrémité avant de la protection de brosse avec la fente, insérez-la de manière inclinée vers le bas, puis appuyez dessus pour la mettre en place.



Entretien de routine

Brosse latérale

Dévissez la brosse latérale à l'aide d'un tournevis, retirez les poils de la brosse, puis revissez-la.

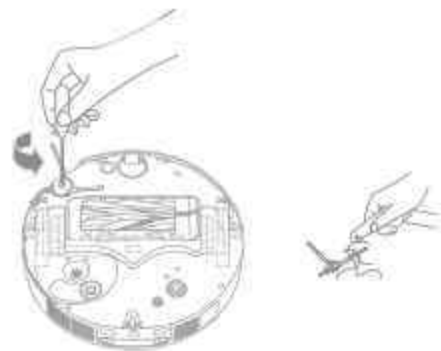

Supports de serpillière

Retirez et nettoyez les supports de serpillière.

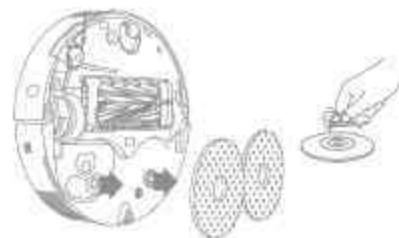

Roue omnidirectionnelle

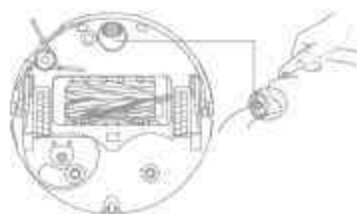

Remarque :

- Utilisez un outil tel qu'un petit tournevis pour séparer l'essieu et le pignon de la roue omnidirectionnelle. N'utilisez pas une force excessive.
- Rincez la roue omnidirectionnelle sous l'eau courante et remettez-la après l'avoir complètement séchée.

Entretien de routine

Filtre et compartiment à poussière

1. Ouvrez le capot du robot et appuyez sur le clip de compartiment à poussière pour retirer le compartiment à poussière.

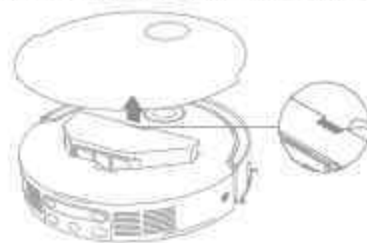

2. Retirez le filtre du compartiment à poussière, puis videz le compartiment à poussière.

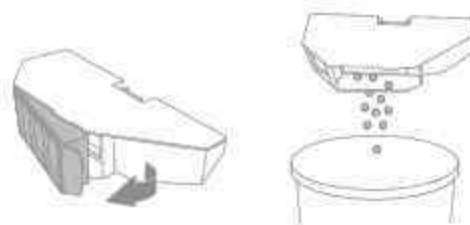

3. Tapotez doucement le panier du filtre pour enlever la saleté.



Remarque : N'essayez pas de nettoyer le filtre avec une brosse, les doigts ou des objets pointus pour éviter de l'endommager.

4. Rincez le compartiment à poussière et le filtre à l'eau et séchez-les complètement avant de les réinstaller.



Remarque :

- Rincez le compartiment à poussière et le filtre uniquement à l'eau claire. N'utilisez aucun détergent.
- Utilisez le compartiment à poussière et le filtre uniquement lorsqu'ils sont complètement secs.

Entretien de routine

Capteurs de robot

Essuyez les capteurs de robot à l'aide d'un chiffon doux et sec, comme illustré dans la figure ci-dessous :

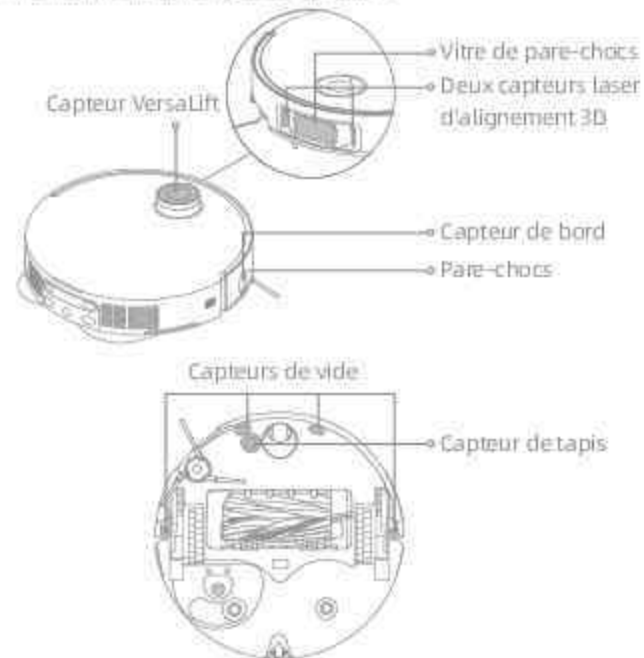

Remarque : Un chiffon humide peut endommager les éléments sensibles dans le robot et la station de base. Veuillez utiliser un chiffon sec pour le nettoyage.

Contacts de charge et zone d'émission du signal

Nettoyez les contacts de charge et la zone d'émission du signal avec un chiffon doux et sec.



Entretien de routine

Événements de vidage automatique

Nettoyez les événements de vidage automatique du robot et de la station de base à l'aide d'un chiffon doux et sec.



Serpillères

Retirez les serpillères des supports pour les remplacer.



Batterie

Le robot contient une batterie lithium-ion haute performance. Assurez-vous que la batterie reste bien chargée pour une utilisation quotidienne afin de maintenir les performances optimales de la batterie. Si le robot n'est pas utilisé pendant une longue période, éteignez-le et rangez-le. Pour éviter tout risque de dommages lié à une décharge excessive, rechargez le robot au moins une fois tous les trois mois.

Problème	Solution
Le robot ne s'allume pas.	La batterie est faible. Rechargez la batterie sur la base et réessayez. La température de la batterie est trop basse ou trop élevée. Il est recommandé d'utiliser le robot dans des environnements dont la température ambiante est supérieure à 0 °C (32°F) et inférieure à 40 °C (104°F).
Le robot ne se recharge pas.	La station de base n'est pas connectée à l'alimentation, veuillez vous assurer que les deux extrémités de son cordon d'alimentation sont correctement branchées. Le contact entre les contacts de charge sur la station de base et le robot est défaillant, veuillez nettoyer les contacts de charge. Vérifiez la présence d'objet étranger au niveau des connecteurs du robot et retirez-le le cas échéant.
Le robot ne se connecte pas au réseau Wi-Fi.	Le mot de passe du réseau Wi-Fi n'est pas correct. Assurez-vous que le mot de passe utilisé pour vous connecter à votre réseau Wi-Fi est correct. Le robot ne prend pas en charge la connexion Wi-Fi 5 GHz. Assurez-vous que le robot est relié à une connexion Wi-Fi 2,4 GHz. Le signal Wi-Fi est faible. Assurez-vous que le robot se trouve dans une zone avec une bonne couverture Wi-Fi. Le robot peut ne pas être prêt à être configuré. Veuillez quitter et rouvrir l'application, puis essayez à nouveau comme indiqué.
Le robot ne peut pas trouver la station de base et y retourner.	La station de base est déconnectée de l'alimentation ou déplacée lorsque le robot n'est pas dessus. Veuillez connecter la station de base à l'alimentation électrique ou placer le robot sur la station de base pour le charger. Il y a trop d'obstacles autour de la station de base. Placez la station de base dans une zone plus dégagée. Tout déplacement du robot peut entraîner son repositionnement, il recevra alors une carte s'il n'est pas correctement repositionné. Si le robot est trop éloigné de la station de base, il peut ne pas revenir automatiquement à la station de lui-même, auquel cas vous devrez manuellement placer le robot sur la station de base. Essuyez la zone d'émission du signal sur la station de base pour éliminer la poussière ou les débris.

Problème	Solution
Le robot reste bloqué devant la station de base et ne peut pas retourner vers elle.	Vérifiez qu'il y a suffisamment d'espace des deux côtés ou devant la station de base pour éviter que le robot ne soit bloqué. L'itinéraire pour revenir se recharger est bloqué, par ex. la porte est fermée. Le robot peut glisser si le sol devant la station de base est trop humide. Dans ce cas, nettoyez l'excès d'eau avant de réessayer. Il est recommandé de déplacer la station de base dans un autre endroit et réessayez. Assurez-vous que la plaque d'extension de rampe est correctement installée.
Le robot ne s'éteint pas.	Le robot ne peut pas être désactivé lorsqu'il se recharge. Il est recommandé d'éloigner le robot de la station de base, puis de maintenir le bouton  enfoncé pendant 3 secondes pour l'éteindre. Si le robot ne peut pas être éteint en effectuant l'étape 1, maintenez le bouton  enfoncé pendant 10 secondes pour éteindre le robot de force. Si le problème persiste, contactez le service après-vente.
La vitesse de charge est lente.	La charge complète du robot, lors que le niveau de la batterie est bas, dure environ 4,5 heures. Si vous utilisez le robot à des températures en dehors de la plage indiquée, la vitesse de charge ralentira automatiquement pour prolonger l'autonomie de la batterie. Les contacts de charge sur le robot et la station de base peuvent être sales, veuillez les essuyer avec un chiffon sec.
Le bruit augmente lors du fonctionnement du robot.	Vérifiez si le compartiment à poussière est bouché. Si c'est le cas, nettoyez-le ou remplacez-le. Un objet est peut-être coincé dans les brosses principales ou le compartiment à poussière. Vérifiez et retirez l'objet. Les brosses principales ou la brosse latérale sont peut-être bloquées. Vérifiez et retirez tous les objets étrangers. Passez le mode d'aspiration sur Standard ou Silencieux.
Le robot se déplace sans suivre l'itinéraire défini.	Les objets tels que cordons d'alimentation et pantoufles doivent être rangés avant d'utiliser le robot. Les surfaces mouillées et glissantes peuvent faire patiner la roue principale. Il est recommandé de sécher les endroits humides avant d'utiliser le robot. Essuyez la vitre de pare-chocs et les capteurs laser d'alignement 3D sur le robot avec un chiffon propre et doux pour les maintenir propres et dégagés.

Problème	Solution
Le robot n'a pas trouvé les pièces à nettoyer.	Assurez-vous que la porte de chaque pièce à nettoyer est ouverte. La zone devant la pièce à nettoyer est peut-être glissante et mouillée, et le robot glisse et ne fonctionne pas normalement. Séchez le sol avant d'utiliser le robot.
Le robot ne reprend pas le nettoyage après la recharge.	Assurez-vous que le robot n'est pas programmé sur le mode Ne pas déranger (DND), ce qui peut l'empêcher de reprendre le nettoyage. Le robot ne reprendra pas le nettoyage après l'avoir placé manuellement sur la station de base ou l'avoir envoyé se recharger via l'application ou le bouton 🏠.
La station ne vide pas automatiquement le compartiment à poussière.	Vérifiez si le sac à poussière dans le compartiment à poussière est plein. Si le sac à poussière n'est pas plein, vérifiez si les événements de vidage automatique du robot, de la station de base ou du compartiment à poussière ne sont pas obstrués. Si c'est le cas, dégagez la pièce bloquée.
Le niveau d'eau dans la planche à laver est anormal.	Vérifiez si le joint sur le réservoir d'eau sale est desserré ou mal installé, et fixez-le à nouveau manuellement le cas échéant. Si le problème persiste, contactez l'équipe de service après-vente. Enfoncez légèrement le réservoir d'eau sale pour vous assurer qu'il est correctement installé. Retirez le filtre de la planche à laver et vérifiez si l'orifice d'évacuation des eaux usées est bouché, et nettoyez-le. Vérifiez la solution de nettoyage. N'ajoutez pas de liquide autre que la solution de nettoyage approuvée.
Le support de serpillière ne se soulève pas normalement.	Veuillez retirer le support de serpillière pour vérifier la présence d'objet étranger coincé à l'intérieur, et essayer de redémarrer le robot. Si le problème persiste, contactez l'équipe de service après-vente.
De l'eau est présente sous le réservoir d'eau propre ou autour du joint d'étanchéité.	Lorsque vous retirez le réservoir d'eau propre, de l'eau contenue dans le tuyau peut être présente sous le réservoir ou autour du joint d'étanchéité. Cela est normal. Veuillez essuyer à l'aide d'un chiffon sec.

Pour toute aide supplémentaire, contactez-nous via www.mova-tech.com

Robot

Modèle	RLV22LE-1
Temps de charge	Environ 4,5 h
Tension nominale	14,4 V _{nom}
Puissance nominale	75 W
Fréquence de fonctionnement	2 400 - 2 483,5 MHz
Puissance de sortie maximale	< 20 dBm

Dans des conditions normales d'utilisation, cet équipement doit être maintenu à une distance de séparation d'au moins 20 cm entre l'antenne et le corps de l'utilisateur.



FR

Cet appareil, ses accessoires, piles et cordons se recyclent



REPRENDRE À LA LIVRAISON



À DÉPOSER EN MAGASIN



À DÉPOSER EN DÉCHÈTERIE

Points de collecte sur www.quelivredequelschets.fr
Privilégiez la réparation ou le don de votre appareil !

Station de base

Modèle	RCVE0202
Entrée nominale	220-240 V~ 50-60 Hz
Sortie nominale	20 V = 2 A
Puissance nominale (pendant le vidage de la poussière)	700 W
Puissance nominale (pendant le nettoyage à l'eau chaude)	1150 W
Puissance nominale (pendant la charge et le séchage)	95 W

Remarque :

- La puissance nominale (pendant le nettoyage à l'eau chaude) est déterminée par la valeur de puissance pendant la période représentative (température de l'eau à 25°C).
- La puissance nominale (pendant la charge et le séchage) est déterminée par la valeur de puissance pendant la période de pleine charge.

Retrait et élimination de la batterie

La batterie lithium-ion intégrée contient des substances dangereuses pour l'environnement. Avant d'éliminer la batterie, assurez-vous qu'elle est enlevée par un technicien qualifié et déposée dans un centre de recyclage approprié.

- la batterie doit être retirée de l'appareil avant qu'il ne soit mis au rebut ;
- l'appareil doit être débranché de la prise secteur pour le retrait de la batterie ;
- la batterie doit être éliminée de manière sûre.

ATTENTION :

Avant d'enlever la batterie, débranchez l'appareil et déchargez au maximum la batterie.

Les batteries non utilisées doivent être mises au rebut dans un centre de recyclage approprié.

N'exposez pas la batterie dans un environnement à haute température pour éviter les risques d'explosion.

En cas d'usage abusif, du liquide peut s'échapper de la batterie. En cas de contact, rincez à l'eau et consultez un médecin.

Guide pour le retrait :

1. Retournez le robot, utilisez l'outil adapté pour retirer les vis à l'arrière du robot, puis enlevez le couvercle.
2. Débranchez les bornes entre la batterie et la carte de circuit imprimé pour retirer la batterie.

Informations concernant les DEEE



Tous les produits portant ce symbole sont des déchets d'équipements électriques et électroniques (DEEE d'après la directive 2012/19/UE) qui ne doivent pas être mélangés avec les ordures ménagères non triées. Vous devez protéger la santé humaine et l'environnement en déposant votre équipement usagé dans un point de collecte prévu à cet effet pour le recyclage des déchets d'équipements électriques et électroniques, désigné par le gouvernement et les autorités locales. Des procédures d'élimination et de recyclage adéquates permettent d'éviter les effets nocifs sur l'environnement et la santé humaine. Veuillez contacter l'installateur ou les autorités locales pour plus d'informations sur le site, ainsi que les modalités et conditions des points de collecte de ce type.

Informazioni sulla sicurezza

Per evitare scosse elettriche, incendi o lesioni causate da un uso improprio dell'apparecchio, leggere attentamente il manuale d'uso prima di utilizzare l'apparecchio e conservarlo per riferimenti futuri.

Restrizioni d'uso

- Questo prodotto non deve essere utilizzato da bambini di età inferiore a 8 anni o da persone con deficit fisici, sensoriali, intellettuali o con esperienza o conoscenze limitate senza la supervisione di un genitore o di un tutore per garantire un funzionamento sicuro ed evitare qualsiasi rischio. La pulizia e la manutenzione non devono essere eseguite da bambini senza supervisione. L'apparecchio deve essere utilizzato solo con l'alimentatore fornito in dotazione.
- Questo apparecchio contiene batterie che possono essere sostituite solo da personale specializzato.
- Liberare l'area da pulire. I bambini non devono giocare con l'apparecchio. Assicurati che bambini e animali domestici siano tenuti a distanza di sicurezza dal robot durante il suo funzionamento.
- Non installare, caricare o utilizzare l'apparecchio nei bagni o intorno alle piscine.
- Questo prodotto è destinato esclusivamente alla pulizia dei pavimenti in ambiente domestico. Non utilizzare all'aperto, su superfici non pavimentate o in ambienti commerciali o industriali.
- Assicurati che l'apparecchio funzioni correttamente in un ambiente adeguato. In caso contrario, non utilizzare l'apparecchio.
- Se il cavo di alimentazione è danneggiato, deve essere sostituito con un cavo o un gruppo speciale disponibile presso il produttore o il suo agente di assistenza.

Restrizioni d'uso

- Non utilizzare il robot in un'area sospeso sopra il livello del suolo senza una barriera protettiva.
- Non posizionare il robot a testa in giù. Non utilizzare il coperchio dell'LDS, il coperchio del robot o il paraurti come impugnatura del robot.
- Utilizzare il robot in ambienti con temperatura ambiente superiore a 0 °C e inferiore a 40 °C. Assicuratevi che non vi siano liquidi o sostanze appiccicose sul pavimento.
- Per evitare danni o danni da trascinamento, prima di mettere in funzione l'apparecchio, rimuovere tutti gli oggetti lasciati sul pavimento e i cavi o i fili di alimentazione che si trovano sul percorso di pulizia.
- Rimuovi gli oggetti fragili o piccoli dal pavimento per evitare che il robot li urti e li danneggi.
- Tenere capelli, dita e altre parti del corpo lontano dall'apertura di aspirazione del robot.
- Tenere lo strumento di pulizia fuori dalla portata dei bambini.
- Non mettere in funzione l'apparecchio in una stanza in cui dorme un neonato o un bambino.
- Non collocare bambini, animali domestici o altri oggetti sopra il robot, indipendentemente dal fatto che sia fermo o in movimento.
- Nel serbatoio dell'acqua pulita è possibile aggiungere solo acqua pulita e la soluzione detergente ufficialmente approvata. Non aggiungere altri liquidi come alcol o disinfettanti. Il rapporto tra la soluzione detergente e l'acqua pulita può essere controllato sul flacone della soluzione detergente. Tenere la soluzione detergente fuori dalla portata dei bambini.

Restrizioni d'uso

- Non utilizzare il robot per pulire oggetti molto caldi. Non utilizzare il robot per raccogliere liquidi infiammabili o combustibili, gas corrosivi, acidi o solventi non diluiti.
- Non aspirare oggetti duri o taglienti. Non utilizzare l'apparecchio per raccogliere oggetti come sassi, grandi pezzi di carta o qualsiasi altro oggetto che possa intasare l'apparecchio.
- La spina deve essere rimossa dalla presa di corrente prima di procedere alla pulizia o alla manutenzione dell'apparecchio.
- Non pulire il robot o la stazione base con un panno bagnato e non sciacquarli con alcun liquido. Dopo aver pulito le parti lavabili, asciugarle completamente prima di reinstallarle e utilizzarle.
- Utilizzare questo prodotto in conformità alle istruzioni contenute nel manuale d'uso. Gli utenti sono responsabili di eventuali perdite o danni derivanti dall'uso improprio di questo prodotto.

Batterie e ricarica

- Non utilizzare batterie o stazioni base di parte terza. Il robot può essere utilizzato solo con la stazione base modello RCVE0202.
- Non tentare di smontare, riparare o modificare da soli la batteria o la stazione base.
- Non collocare la stazione base vicino a una fonte di calore.
- Non utilizzare un panno o le mani bagnate per pulire i contatti di ricarica della stazione base.
- Non smaltire impropriamente le vecchie batterie. Le batterie non necessarie devono essere smaltite presso un centro di riciclo appropriato.

IT Informazioni sulla sicurezza

Batterie e ricarica

- Se il cavo di alimentazione è danneggiato o rotto, interrompere immediatamente l'uso e contattare il servizio di assistenza.
- Assicurati che il robot sia spento durante il trasporto e, se possibile, conservato nell'imballaggio originale.
- Se il robot non viene utilizzato per un tempo prolungato, caricarlo completamente, quindi spegnerlo e conservarlo in un luogo fresco e asciutto. Ricaricare il robot almeno una volta ogni 3 mesi per evitare di scaricare eccessivamente la batteria.

Informazioni sulla sicurezza del laser

- Il sensore laser di questo prodotto è conforme alla norma IEC 60825-1:2014/EN 60825-1:2014/A11:2021 per i prodotti laser di Classe 1. Evitare il contatto diretto con gli occhi durante l'uso.

PRODOTTO LASER DI CLASSE 1
PRODOTTO LASER DI CONSUMO
EN 50689:2021

 Solo per uso interno

 Leggere il manuale dell'operatore

Con la presente, Moonstone Technology (Shaoxing) Co., Ltd. dichiara che l'apparecchiatura radio tipo RLV72LE-1 è conforme alla direttiva 2014/53/UE.

Il testo completo della dichiarazione di conformità dell'UE è disponibile al seguente indirizzo internet: www.mova-tech.com
Per un manuale elettronico dettagliato, visitare il sito <https://www.mova-tech.com/pages/user-manuals-and-faqs>

Panoramica del prodotto

Contenuto della confezione



Robot

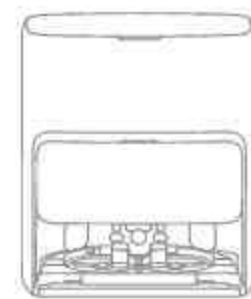

Stazione base

Altri accessori

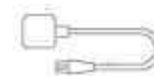

Cavo di alimentazione



Piastra di estensione della rampa della stazione base



Manuale d'uso



Modulo automatico erogatore della soluzione - Doppio scomparto (preinstallato)



Sacchetto della polvere x 2 (1 preinstallato)



Tampone del mocio x 2 (preinstallato)



Supporto per il tampone del mocio x 2



Filtro della piastra di lavaggio (preinstallato)

Kit di accessori extra



Spazzole principali x 1



Spazzola laterale x 2



Filtro del contenitore della polvere x 3



Sacchetto della polvere x 3



Tampone del mocio x 1,2



Soluzione detergente x 1



Soluzione per gli odori degli animali domestici x 1

Robot

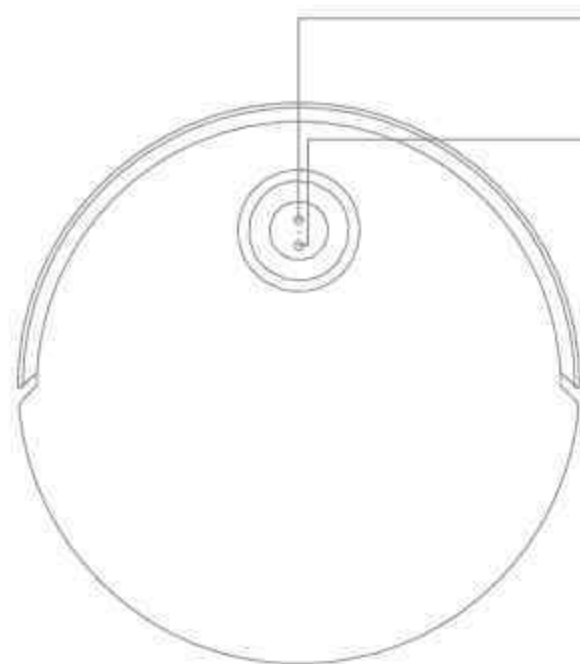

- 🏠 Pulsante Stazione
 - Premere per rimandare il robot alla stazione base
 - Tenere premuto per 3 secondi per disattivare il blocco bambini
 - 🔌 Pulsante di accensione / pulizia
 - Tenere premuto per 3 secondi per accendere o spegnere il dispositivo
 - Premere per avviare la pulizia dopo l'accensione del robot
- Indicatore di stato del pulsante**
- Bianco fisso: Pulizia o ripulitura completata
 - Bianco intermittente: In carica (non batteria scarica)
 - Arancione fisso: Standby a batteria scarica o in pausa a batteria scarica
 - Arancione lampeggiante: In carica (batteria scarica)
 - Arancione lampeggiante: Errore

Nota:

- Premere un pulsante qualsiasi del robot per mettere in pausa il robot durante la pulizia o la ricarica.
- Il blocco bambini può essere attivato/disattivato tramite l'App MOVAhome.

Robot e sensori

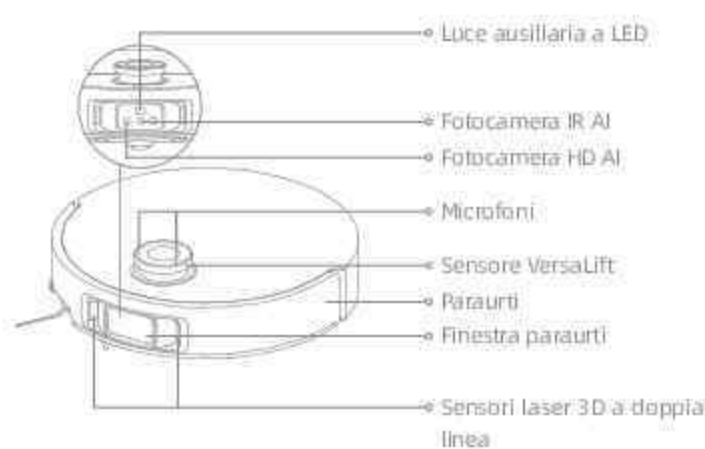

Nota: il sensore VersaLift si abbassa quando il robot è in modalità standby, in carica sulla stazione base o quando pulisce aree ad altezza ridotta; in caso di pulizia di aree ad altezza ridotta, non spostare il robot per non comprometterne il posizionamento.

Robot e sensori

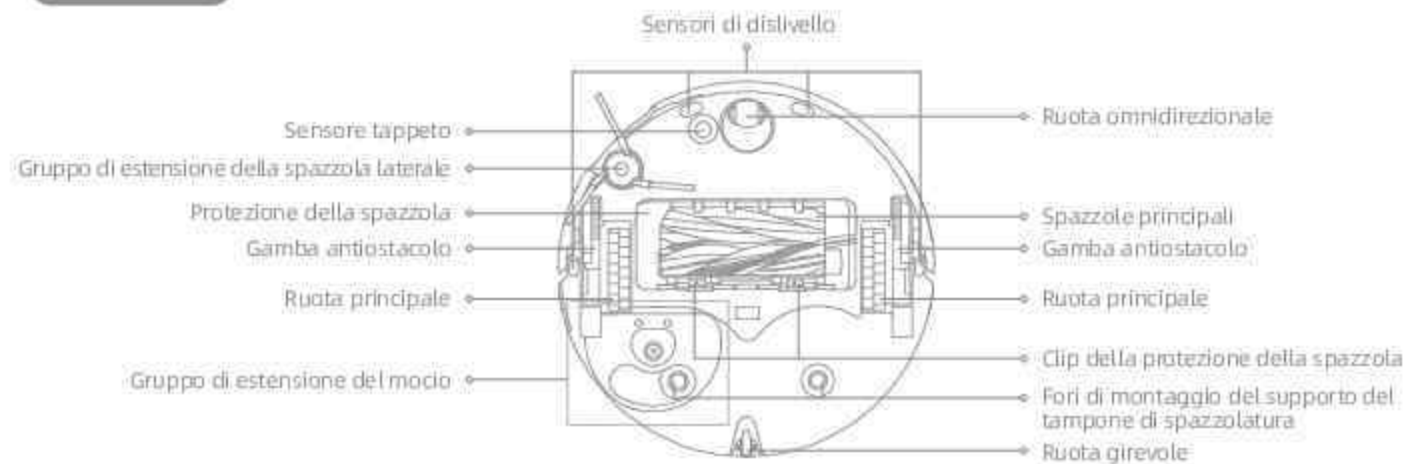

Contenitore della polvere



Gruppo mocio



Stazione base



Serbatoio dell'Acqua Usato

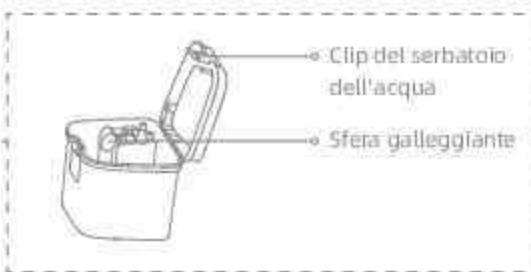

Serbatoio dell'Acqua Pulita



Stazione base

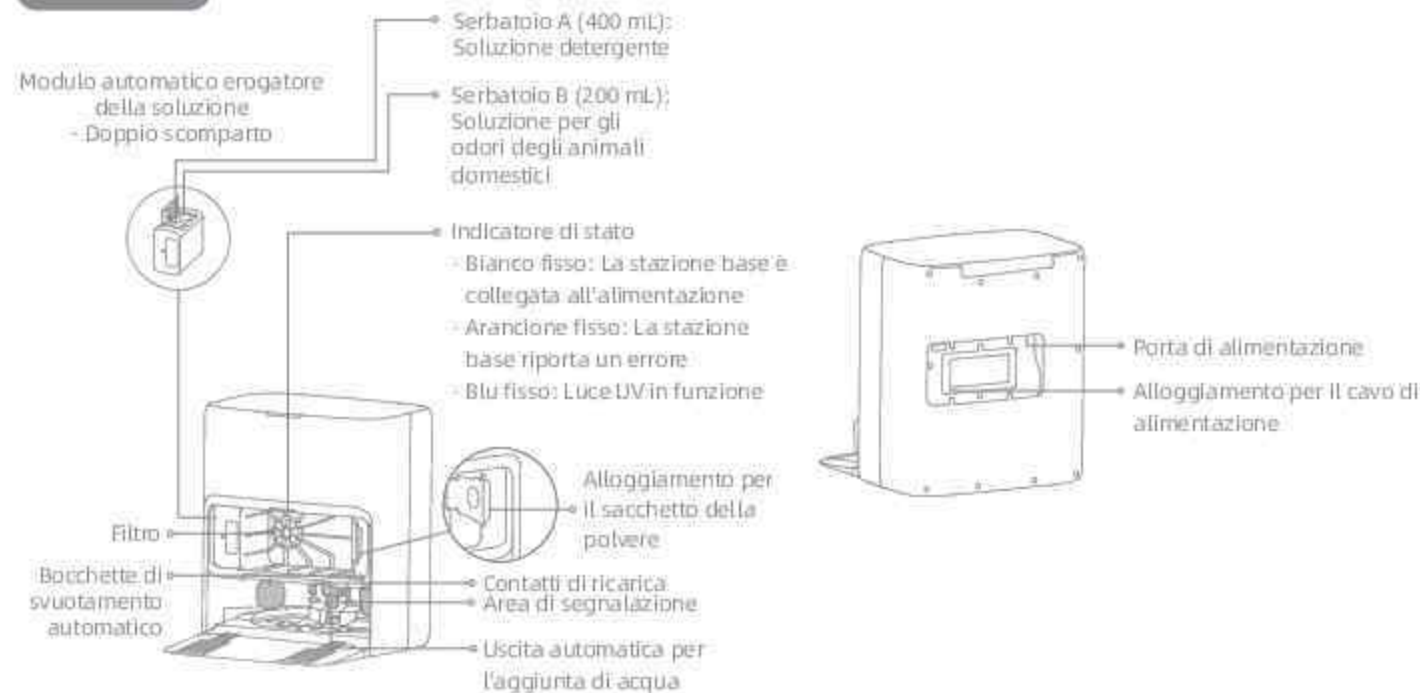

Nota: Il doppio scomparto può essere sostituito con uno singolo per aggiungere più soluzione detergente. Se necessario, va acquistato separatamente.

Preparare la casa



Prima di procedere alla pulizia, allontanare gli oggetti instabili, fragili, di valore o pericolosi e togliere i cavi, i panni, i giocattoli, gli oggetti duri e gli oggetti appuntiti che si trovano a terra, per evitare che il robot possa impigliarsi, graffiarsi o rovesciarsi e causare danni.

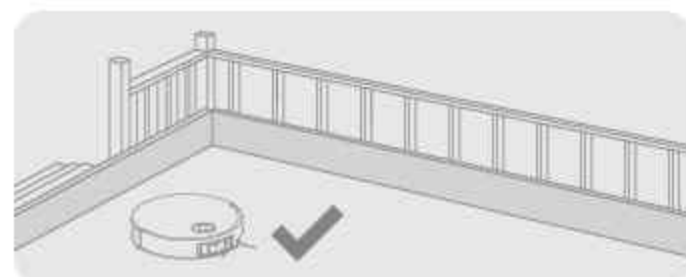

Prima della pulizia, posizionare una barriera fisica sul bordo delle scale per garantire il funzionamento sicuro e senza intoppi del robot.

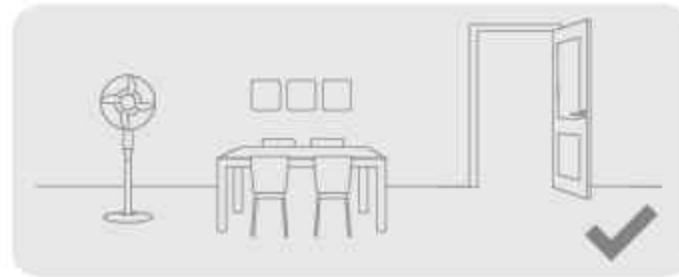

Aprire la porta della stanza da pulire e sistemare i mobili al loro posto per lasciare più spazio.

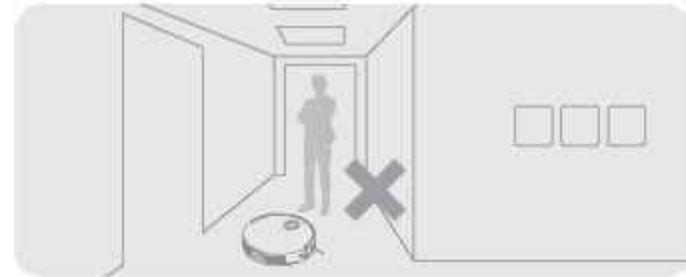

Per evitare che il robot non riconosca le aree da pulire, non restare davanti al robot, alle soglie, ai corridoi o ai luoghi angusti.

Nota:

- Quando si utilizza il robot per la prima volta, seguirlo durante la pulizia per eliminare in tempo eventuali ostacoli.
- Le luci a LED ausiliarie forniscono un'illuminazione ausiliaria negli ambienti scarsamente illuminati.
- Non aspirare oggetti duri come pietre, sfere d'acciaio e parti di giocattoli, né oggetti appuntiti come rifiuti edili, vetri rotti e chiodi, per evitare di graffiare il pavimento.

1. Posizionare la stazione base e collegarla a una presa elettrica

Collocare la stazione base in una posizione il più possibile aperta e con un buon segnale Wi-Fi. Lasciare uno spazio sufficiente come mostrato nella figura e rimuovere gli oggetti nell'area ombreggiata. Inserire il cavo di alimentazione nella stazione base e collegarlo alla presa.



Nota:

- Assicurarsi che nessun oggetto possa bloccare l'area di segnalazione.
- Per evitare che le macchie d'acqua bagnino i pavimenti in legno o i tappeti, si consiglia di posizionare la stazione base su pavimenti in piastrelle o in marmo.

2. Installare la piastra di estensione della rampa



Nota: Assicurarsi che il filtro della piastra di lavaggio sia installato in posizione.

3. Rimuovere le protezioni del robot e installare il gruppo mocio

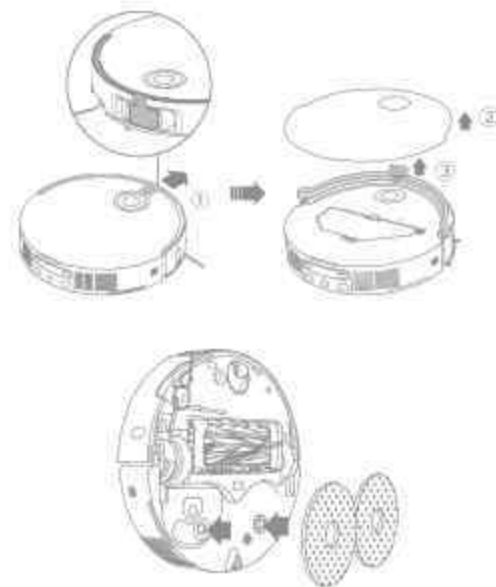

4. Collegare il robot alla stazione base

Tenere premuto il pulsante  sul robot per 3 secondi per accenderlo. Posizionare il robot sulla stazione base con il gruppo mocio rivolto verso l'asse di lavaggio. Quando il robot si connette con successo alla stazione base, viene emessa una notifica vocale. Dopo che il robot è stato completamente caricato, gli indicatori di stato sul robot e sulla stazione base rimarranno accesi per 10 minuti e poi si spegneranno.



Nota: si raccomanda di caricare completamente il robot prima del suo primo utilizzo. Se non è possibile accendere il robot dopo l'esaurimento della batteria, collegare manualmente il robot alla stazione per caricarlo.

Prima dell'uso

5. Aggiungere la soluzione detergente MOVA e la soluzione per gli odori degli animali domestici

① Rimuovere il coperchio del contenitore della polvere ed estrarre il modulo automatico erogatore della soluzione.

② Aprire i coperchi superiori del modulo e aggiungere la soluzione detergente e la soluzione per gli odori degli animali domestici nel serbatoio specializzato, come mostrato in figura.

③ Chiudere i coperchi, reinserire il modulo nella stazione base e rimontare il coperchio del contenitore della polvere.

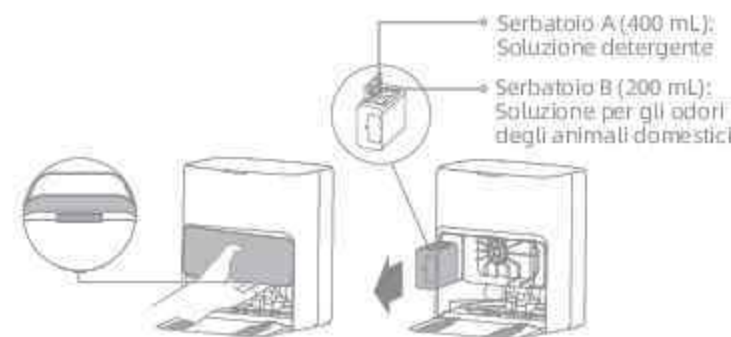

Nota:

- Non confondere la soluzione detergente con quella per gli odori degli animali domestici, perché potrebbe causare un malfunzionamento della macchina.
- Il modulo automatico erogatore della soluzione può essere riempito per l'uso. Per evitare malfunzionamenti non aggiungere altri liquidi che non siano ufficialmente approvati.
- Installare il modulo automatico erogatore della soluzione fino a farlo scattare in posizione.

6. Aggiungere acqua al serbatoio dell'acqua pulita

Estrarre il serbatoio dell'acqua pulita dalla stazione base e riempirlo con acqua pulita. Quindi reinserirlo nella stazione base.

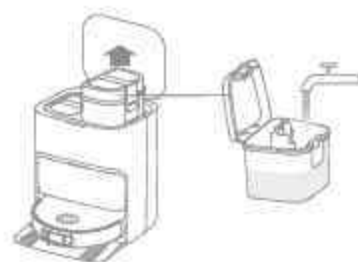

Nota: Non aggiungere acqua calda nel serbatoio dell'acqua per evitare che il serbatoio si deformi.

Collegamento con l'App MOVAhome

1. Scaricare l'App MOVAhome

Rimuovere il coperchio del robot ed effettuare la scansione del codice QR sul robot, oppure cercare "MOVAhome" nell'App Store per scaricare e installare l'app.



Nota:

- È supportato solo il Wi-Fi a 2,4 GHz.
- A causa degli aggiornamenti del software dell'app, le operazioni effettive potrebbero differire dalle indicazioni contenute nel presente manuale. Seguire le istruzioni in base alla versione attuale dell'app.



2. Aggiungi dispositivo

Aprire l'app MOVAhome, toccare "Scansiona il codice QR per connetterti" e scansionare nuovamente lo stesso codice QR sul robot per aggiungere il dispositivo. Seguire le istruzioni per completare la connessione Wi-Fi.

Nota: Per ripristinare il Wi-Fi, ripetere il passo 2 e seguire le istruzioni per completare la connessione Wi-Fi.



Accensione/spengimento

Tenere premuto il pulsante  per 3 secondi per accendere il robot. L'indicatore di alimentazione rimane acceso. In alternativa, posizionare il robot sulla stazione base allineando i contatti di ricarica del robot con quelli della stazione base; il robot si accenderà automaticamente e inizierà la ricarica. Per spegnere il robot, allontanarlo dalla stazione base e tenere premuto il pulsante  per 3 secondi.

Mappatura veloce

Dopo aver configurato la rete per la prima volta, seguire le istruzioni dell'App per creare rapidamente una mappa. Il robot inizierà a tracciare una mappa senza pulire. Quando il robot torna alla stazione base, il processo di mappatura è stato completato e la mappa viene salvata automaticamente.

Pausa/Riposo

Quando il robot è in funzione, premere un pulsante qualsiasi per metterlo in pausa.

Se il robot rimane in pausa per più di 10 minuti, entra automaticamente in modalità di riposo. Tutti gli indicatori del robot si spengono. Premere un pulsante qualsiasi del robot o utilizzare l'App per attivarlo.

Nota: Se il robot viene messo in pausa e posizionato sulla stazione di ricarica, il compito di pulizia in corso viene interrotto.

Ripresa automatica della pulizia

Se la batteria è troppo scarica, il robot torna automaticamente alla stazione base per ricaricarsi. Dopo la ricarica al livello di batteria appropriato, riprenderà le attività di pulizia non ancora concluse.

Nota: Per utilizzare questa funzione, abilitarla nell'app.



Modalità Non disturbare (DND)

Quando il robot è impostato sulla modalità Non disturbare (DND), il robot non può riprendere la pulizia. La modalità DND è disattivata per impostazione predefinita in fabbrica. Con l'app è possibile attivare la modalità DND o modificare il periodo di DND. Per impostazione predefinita, il periodo di DND va dalle 22:00 alle 8:00.

Nota:

- Le attività di pulizia programmate saranno eseguite come di consueto durante il periodo di DND.
- Alla scadenza del periodo di DND, il robot riprenderà la pulizia dal punto in cui l'aveva lasciata.

Riavvio del robot

Se il robot smette di rispondere o non può essere spento, tenere premuto il pulsante  per 10 secondi per spegnerlo. Quindi, tenere premuto il pulsante  per 3 secondi per accendere il robot.

Modalità d'utilizzo

Aspirazione e lavaggio

Nota: Dopo aver installato il gruppo del mocio, il robot funzionerà in modalità "Aspirazione e Lavaggio" per impostazione predefinita durante il primo utilizzo.

1. Avvio della pulizia

Premere il pulsante  sul robot, oppure utilizzare l'app per far partire il robot dalla stazione base. Quindi il robot pianifica il percorso di pulizia ottimale ed esegue l'operazione di pulizia in base alla mappa creata.

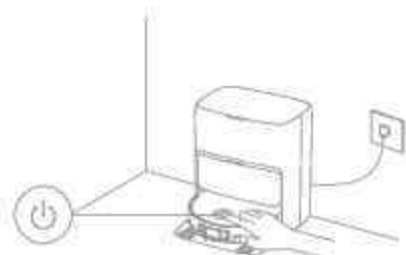

Nota:

- Per garantire che il robot torni facilmente alla stazione base dopo la pulizia, si raccomanda di far partire il robot dalla stazione base.
- I tamponi del mocio verranno puliti prima che il robot inizi a pulire, attendere pazientemente.
- Non spostare la stazione base, il serbatoio dell'acqua pulita, il serbatoio dell'acqua usata o il filtro della piastra di lavaggio durante il funzionamento.
- La pulizia con acqua calda può essere attivata nell'app per le attività di pulizia del tampone del mocio, e questo vale per tutte le modalità. Per evitare scottature, non toccare l'uscita dell'acqua quando la funzione è attiva.

2. Lavaggio automatico del mocio

Durante la pulizia, il robot torna automaticamente alla stazione base per lavare i tamponi del mocio in base alla frequenza di pulizia degli stessi specificata nell'app. La stazione base riempirà automaticamente il serbatoio dell'acqua del robot e quest'ultimo riprenderà le operazioni di pulizia.



Nota: Configurare il modulo automatico erogatore della soluzione tramite app per diverse soluzioni d'uso.

3. Svuota automaticamente il contenitore della polvere e lava e asciuga i tamponi del mocio

Dopo che il robot ha terminato un'attività di pulizia e torna alla stazione base per ricaricarsi, la stazione base svuota automaticamente il contenitore della polvere, quindi lava e asciuga i tamponi del mocio.



Nota:

- Se la funzione di svuotamento automatico è disattivata nell'App, la stazione base non svuoterà automaticamente il contenitore della polvere.
- La stazione base svuoterà il contenitore della polvere in base alle impostazioni dell'app.

4. Pulire il serbatoio dell'acqua usata

Dopo che il robot ha completato il suo compito, ti preghiamo di pulire il serbatoio dell'acqua usata per evitare qualsiasi odore.

Lavare dopo aver passato l'aspirapolvere

Selezionare "Lavaggio dopo l'aspirazione" nell'App e il robot rimuoverà automaticamente il gruppo mocio sulla stazione base per aspirare il pavimento. Al termine dell'aspirazione, il robot tornerà alla stazione base per installare il gruppo mocio e la stazione base svuoterà automaticamente il contenitore della polvere. Quindi, il robot inizierà a lavare dopo aver sollevato la spazzola principale e la spazzola laterale.

Solo aspirapolvere

Abilitare la funzione di aspirazione nell'App e il robot rimuoverà automaticamente il gruppo mocio sulla stazione base e inizierà ad aspirare.

Solo lavaggio

Selezionare la funzione di lavaggio nell'App e il robot controllerà automaticamente se il gruppo mocio è installato sulla stazione base. In caso contrario, il robot installerà il gruppo mocio e inizierà a lavare dopo aver sollevato le spazzole principali e la spazzola laterale.

Parti di ricambio

Per mantenere il robot in buone condizioni, si raccomanda di fare riferimento all'utilizzo degli accessori nell'app o alla tabella seguente per la manutenzione ordinaria.

Parte	Frequenza di manutenzione	Periodo di sostituzione
Serbatoio dell'acqua usata	Dopo ogni utilizzo	/
Serbatoio dell'acqua pulita	Una volta ogni 2 settimane	/
Spazzole principali		
Filtro del contenitore della polvere		Ogni 3-6 mesi
Spazzola laterale		/
Supporti per il tamponi del mocio		/
Filtro della piastra di lavaggio	Una volta ogni 1 o due mesi	/
Area di segnalazione della stazione base	Una volta al mese	
Contatti di ricarica		
Bocchette di svuotamento automatico		
Ruota omnidirezionale		
Ruota girevole		
Sensore di bordo		
Sensore VersaLiF		
Sensor laser 3D a doppia linea		

Parte	Frequenza di manutenzione	Periodo di sostituzione
Sensore tappeto	Una volta al mese	/
Sensori di livello		
Finestra paraurti		
Paraurti		
Ingresso per il rifornimento automatico di acqua del robot		
Fondo del robot	Pulire se necessario	/
Contenitore della polvere		
Ruote principali		
Gambe antistacolo	/	Ogni 2-4 mesi
Sacchetto per la polvere		Ogni 1-3 mesi
Tamponi del mocio		Ogni 18-36 mesi
Anticalcare		

Nota: La frequenza della manutenzione e della sostituzione dipende dall'uso effettivo. Se si verifica un'eccezione dovuta a circostanze particolari, si raccomanda una manutenzione o una sostituzione tempestiva.

Filtro della piastra di lavaggio

1. Estrarre il robot e rimuovere il filtro della piastra di lavaggio al termine della pulizia del tanpore del mocio.

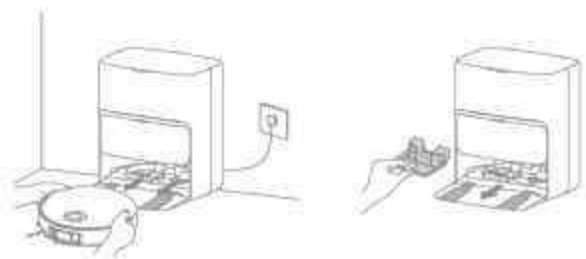

2. Sciacquare il filtro della piastra di lavaggio con acqua pulita, pulirlo e reinstallarlo nella piastra.



3. Utilizzate l'app o premete il pulsante  per riportare il robot alla stazione base, oppure rimettetelo a posto manualmente.

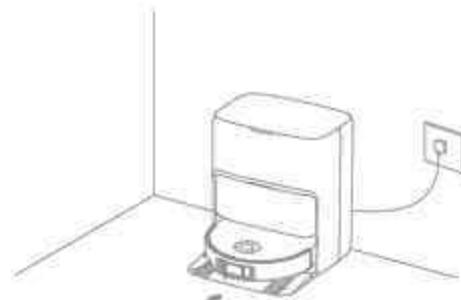

Sacchetto per la polvere

1. Rimuovi il coperchio del contenitore della polvere e gettare il sacchetto della polvere.

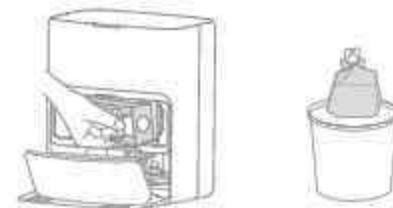

Nota: Tirando verso l'esterno la maniglia, il sacchetto viene sigillato per evitare che polvere e detriti cadano accidentalmente.

2. Rimuovere la polvere e i detriti dal filtro con un panno asciutto.



3. Installare un nuovo sacchetto per la polvere.

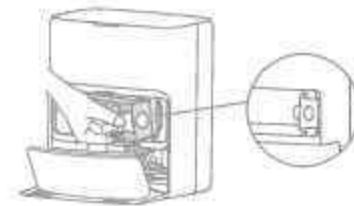

4. Reinstallare il coperchio del contenitore della polvere.



Serbatoio dell'Acqua Usata

1. Rimuovere il serbatoio dell'acqua usata, aprire il coperchio e versare l'acqua.



2. Sciacquare il serbatoio dell'acqua usata con acqua pulita e utilizzare lo strumento di pulizia appropriato per pulire la parete interna del serbatoio.



Nota: La sfera del galleggiante nel serbatoio dell'acqua usata è una parte mobile. Non applicare troppa forza durante la pulizia per evitare di danneggiarla.

Spazzole principali

1. Premere i fermi della protezione della spazzola verso l'interno per rimuoverla e sollevare le spazzole dal robot.

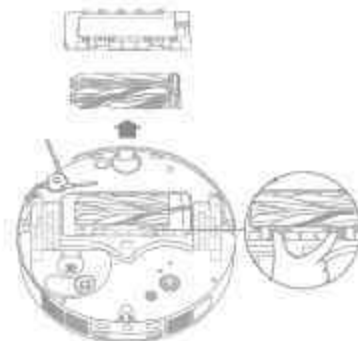

2. Estrarre e pulire le spazzole come mostrato in figura. Utilizzare uno strumento di pulizia adatto per rimuovere i peli impigliati nella spazzola. Dopo la pulizia, spingere con forza le spazzole nel portaspazzole principale fino a farle scattare in posizione.



Nota: Prestare attenzione durante l'estrazione delle spazzole principali per evitare lesioni.

3. Con le frecce serigrafate rivolte verso l'alto, inserire il portaspazzole principale nelle fessure verso il basso in modo inclinato.

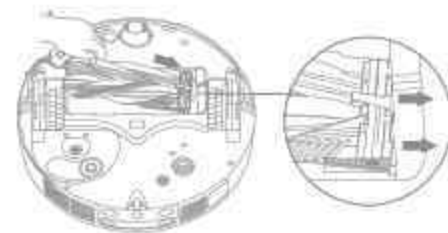

4. Allineare l'estremità anteriore della protezione della spazzola alla fessura, inserirla verso il basso in modo inclinato e quindi premerla in posizione.



Manutenzione ordinaria

Spazzola laterale

Svitare la spazzola laterale con un cacciavite, pulire i peli dalla spazzola e riavvitarla.

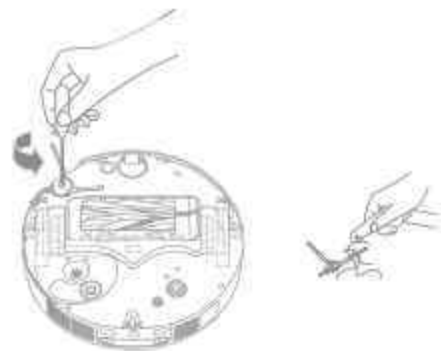

Supporti per il tampone del mocio

Rimuovere e pulire i supporti del tampone del mocio.

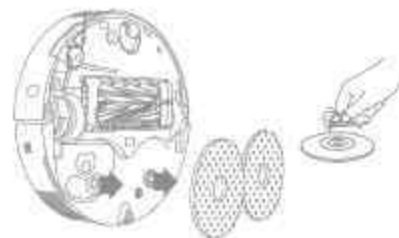

Ruota omnidirezionale

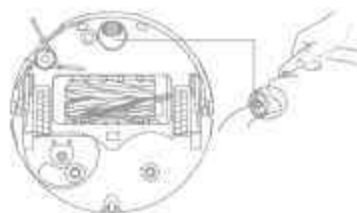

Nota:

- Utilizzare un utensile, ad esempio un piccolo cacciavite, per separare l'asse e il pneumatico della ruota omnidirezionale. Non usare una forza eccessiva.
- Sciagquare la ruota omnidirezionale sotto l'acqua corrente e rimontarla dopo averla asciugata completamente.

Manutenzione ordinaria

Contenitore della polvere e filtro

1. Rimuovere il coperchio del robot e premere la clip del contenitore della polvere per rimuoverlo.

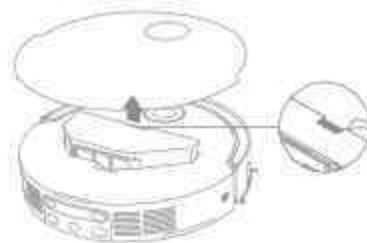

2. Rimuovere il filtro del contenitore della polvere, quindi svuotare il contenitore della polvere.

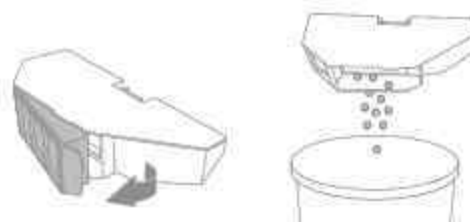

3. Picchiettare delicatamente il cestello del filtro per rimuovere lo sporco.

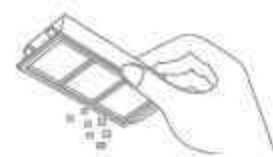

Nota: Non tentare di pulire il filtro con spazzole, dita o oggetti appuntiti per evitare di danneggiarlo.

4. Sciacquare il contenitore della polvere e il filtro con acqua e asciugarli completamente prima di rimontarli.



Nota:

- Sciagquare il contenitore della polvere e il filtro solo con acqua pulita. Non utilizzare alcun detergente.
- Utilizzare il contenitore della polvere e il filtro solo quando sono completamente asciutti.

Sensori del robot

Pulire i sensori del robot con un panno morbido e asciutto, come mostrato nella figura seguente:

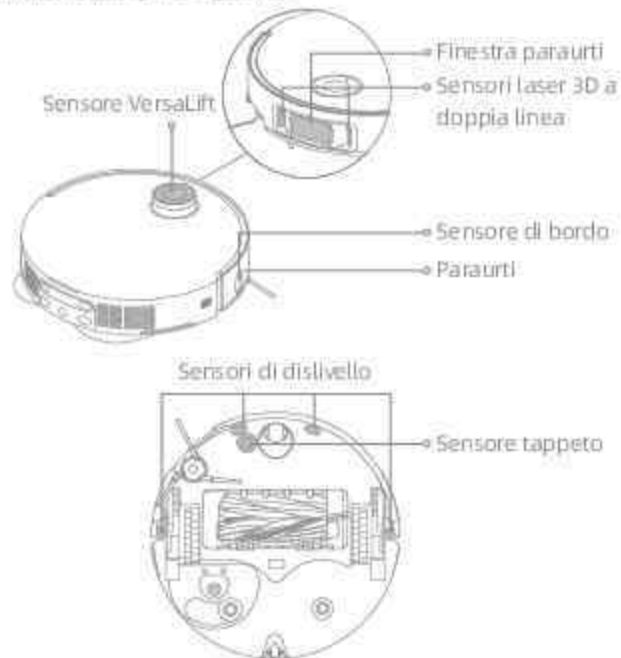

Nota: Un panno bagnato può danneggiare gli elementi sensibili del robot e della stazione base. Per la pulizia utilizzare un panno asciutto.

Contatti di ricarica e area di segnalazione

Pulire i contatti di ricarica e l'area di segnalazione con un panno morbido e asciutto.



Bocchette di svuotamento automatico

Pulire le bocchette di svuotamento automatico del robot e della stazione base con un panno morbido e asciutto.



Tamponi del mocio

Per sostituirli, rimuovere i tamponi dai relativi supporti.





Batteria

Il robot contiene una batteria agli ioni di litio ad alte prestazioni. Assicurati che la batteria rimanga ben carica durante l'uso quotidiano per mantenere prestazioni ottimali. Se il robot non viene utilizzato per un tempo prolungato, spegnerlo e metterlo via. Per evitare danni dovuti a scariche eccessive, caricare il robot almeno una volta ogni tre mesi.

Risoluzione dei problemi

Problema	Soluzione
Il robot non si accende.	La batteria è scarica. Ricaricare il robot sulla base e riprovare. La temperatura della batteria è troppo bassa o troppo alta. Si raccomanda di usare il robot in ambienti con una temperatura superiore a 0 °C (32 °F) e inferiore a 40 °C (104 °F).
Il robot non si carica.	La stazione base non è collegata all'alimentazione, accertarsi che entrambe le estremità del cavo di alimentazione siano collegate correttamente. Il contatto tra i contatti di ricarica della stazione base e il robot è insufficiente; pulire i contatti di ricarica. Verificare la presenza di oggetti estranei sui connettori del robot ed eventualmente rimuoverli.
Il robot non riesce a connettersi al Wi-Fi.	La password della rete Wi-Fi non è corretta. Assicurati che la password utilizzata per la connessione alla rete Wi-Fi sia corretta. Il robot non supporta una connessione Wi-Fi a 5 GHz. Assicurarsi che il robot sia collegato a una connessione Wi-Fi a 2,4 GHz. Il segnale Wi-Fi è debole. Assicurati che il robot si trovi in un'area con una buona copertura Wi-Fi. Il robot potrebbe non essere pronto per essere configurato. Uscire e rientrare nell'App, quindi riprovare come indicato.
Il robot non riesce a trovare e a tornare alla stazione base.	La stazione base è stata scollegata dall'alimentazione o spostata mentre il robot non era su di essa. Collegare la stazione base all'alimentazione o di posizionare il robot sulla stazione base per caricarlo. Ci sono troppi ostacoli intorno alla stazione base. Posizionare la stazione base in un'area più aperta. Lo spostamento del robot può comportare il suo riposizionamento e, se il riposizionamento non va a buon fine, ricrea una mappa. Se il robot è troppo lontano dalla stazione base, potrebbe non essere in grado di tornare automaticamente da solo, nel qual caso sarà necessario posizionare manualmente il robot sulla stazione base. Pulire l'area di segnalazione della stazione base per rimuovere polvere o detriti.

Risoluzione dei problemi

Problema	Soluzione
Il robot si blocca davanti alla stazione base e non riesce a tornare indietro.	Controllare se c'è spazio sufficiente su entrambi i lati o davanti alla stazione base per evitare che il robot venga bloccato. Il percorso per tornare alla carica è bloccato, ad esempio la porta è chiusa. Il robot può scivolare se il pavimento davanti alla stazione base è troppo bagnato. In tal caso, pulire l'acqua in eccesso prima di riprovare. Si consiglia di spostare la stazione base in un altro luogo e riprovare. Assicurati che la piastra di estensione della rampa sia installata correttamente.
Il robot non si spegne.	Il robot non può essere spento quando è in carica. Si consiglia di allontanare il robot dalla stazione base e di tenere premuto il pulsante  per 3 secondi per spegnerlo. Se non è possibile spegnere il robot eseguendo il punto 1, tenere premuto il pulsante  per 10 secondi per spegnere forzatamente il robot. Se il problema persiste, contattare il servizio post-vendita.
La velocità di ricarica è lenta.	La ricarica completa del robot richiede circa 4,5 ore quando la batteria è scarica. Se si utilizza il robot a temperature che non rientrano nell'intervallo specificato, la velocità di ricarica rallenterà automaticamente per prolungare la durata della batteria. I contatti di ricarica del robot e della stazione base potrebbero essere sporchi; pulirli con un panno asciutto.
Il rumore aumenta durante il funzionamento del robot.	Controllare se il filtro del contenitore della polvere è intasato. In tal caso, pulirlo o sostituirlo. Un oggetto duro può rimanere incastrato nelle spazzole principali o nel contenitore della polvere. Controllare e rimuovere eventuali oggetti duri. Le spazzole principali o quella laterale potrebbero incastrarsi. Controllare e rimuovere eventuali corpi estranei. Commutare la modalità di aspirazione su Standard o Silenzioso.
Il robot si muove senza seguire il percorso impostato.	Oggetti come cavi di alimentazione e pannello devono essere rimossi prima di utilizzare il robot. Il lavoro su superfici bagnate e scivolose provoca lo slittamento della ruota principale. Si raccomanda di asciugare i punti bagnati prima di utilizzare il robot. Pulire la finestra del paraurti e i sensor Laser 3D a doppia linea del robot con un panno morbido e pulito per mantenerli puliti e non ostruiti.

Problema	Soluzione:
Il robot non trova le stanze da pulire.	Assicurati che le porte delle stanze da pulire siano aperte. Il luogo antistante la stanza da pulire potrebbe essere bagnato e scivoloso, causando lo scivolamento del robot e un funzionamento anomalo. Prima di utilizzare il robot, provare ad asciugare il pavimento.
Il robot non riprende la pulizia dopo la ricarica.	Assicurati che il robot non sia impostato sulla modalità Non disturbare (DND), che gli impedisce di riprendere la pulizia. Il robot non riprende la pulizia dopo che è stato riportato manualmente alla stazione base o inviato alla ricarica tramite l'app o il pulsante  .
La stazione non può svuotare automaticamente il contenitore della polvere.	Controllare se il sacchetto della polvere nel contenitore è pieno. Se il sacchetto della polvere non è pieno, verificare se ci sono ostruzioni nelle bocchette di svuotamento automatico del robot, della stazione base o del contenitore della polvere. In tal caso, pulire prontamente la bocchetta ostruita.
Il livello dell'acqua nella piastra di lavaggio è anomalo.	Controllare se la guarnizione del serbatoio dell'acqua usata è allentata o non è installata correttamente e, in tal caso, ripristinarla manualmente. Se il problema persiste, contattare il servizio post-vendita. Premere delicatamente sul serbatoio dell'acqua usata per verificare che sia installato correttamente. Rimuovere la piastra di lavaggio e controllare se lo scarico delle acque reflue è ostruito e pulito. Controllare la soluzione detergente. Non aggiungere altri liquidi oltre alla soluzione detergente ufficialmente approvata.
Il supporto del mocio è sollevato in modo anomalo.	Rimuovi il supporto del mocio per verificare che non vi siano oggetti estranei incastrati e provare a riavviare il robot. Se il problema persiste, contattare il servizio post-vendita.
Presenza di acqua sotto il serbatoio dell'acqua pulita o intorno alla guarnizione.	Quando si estrae il serbatoio dell'acqua pulita, è possibile che rimanga dell'acqua nel tubo sotto il serbatoio o intorno alla guarnizione. Questo è normale. Pulire con un panno asciutto.

Per ulteriore supporto, contattateci tramite www.mova-tech.com

Specifiche

Robot

Modello	RLV72LE-T
Tempo di ricarica	Circa 4,5 ore
Tensione nominale	14,4 V _N
Potenza nominale	75 W
Frequenza operativa	2400-2483,5 MHz
Potenza di uscita massima	< 20 dBm

In condizioni normali di utilizzo, questa apparecchiatura deve essere tenuta a una distanza di almeno 20 cm tra l'antenna e il corpo dell'utente.

Scatola	Manuale	Manuale	Pellicola	Pellicola	Borsa	Maniglia	Pellicola
PAP 20	PAP 21	PAP 22	PVC 3	PET 1	CPE 7	PE 4/PP 5	PP 5
Carta			Plastica				
RACCOLTA DIFFERENZIATA							
Verifica le disposizioni del tuo Comune. Separa i componenti e conferiscili in modo corretto.							

Stazione base

Modello	RCVE0202
Ingresso nominale	220-240 V~ 50-60 Hz
Potenza di uscita nominale	20 V _N 2 A
Potenza nominale (durante lo svuotamento della polvere)	700 W
Potenza nominale (durante la pulizia con acqua calda)	1160 W
Potenza nominale (durante la carica e l'asciugatura)	95 W

Nota:

- La potenza nominale (durante la pulizia con acqua calda) è determinata dal valore della potenza durante il periodo rappresentativo (temperatura dell'acqua 25°C).
- La potenza nominale (durante la carica e l'asciugatura) è determinata dal valore della potenza a pieno carico.

IT Smaltimento e rimozione della batteria

La batteria agli ioni di litio incorporata contiene sostanze pericolose per l'ambiente. Prima di smaltire la batteria, assicurarsi che venga rimossa da tecnici qualificati e smaltita presso un centro di riciclo appropriato.

- la batteria deve essere rimossa dall'apparecchio prima di essere rottamata;
- l'apparecchio deve essere scollegato dalla rete di alimentazione quando si rimuove la batteria;
- la batteria deve essere smaltita in modo sicuro.

ATTENZIONE:

Prima di rimuovere la batteria, scollega l'alimentazione ed esaurisci la batteria il più possibile.

Le batterie non necessarie devono essere smaltite presso un centro di riciclo appropriato.

Non esporre ad ambienti ad alta temperatura per evitare rischi di esplosione.

In caso di condizioni difficili, è possibile che il liquido venga espulso dalla batteria. In caso di contatto, sciacquare con acqua e consultare un medico.

Guida alla rimozione:

1. Capovolgere il robot, utilizzare uno strumento appropriato per rimuovere le viti sul retro del robot, quindi rimuovere il coperchio.
2. Scollegare i terminali tra la batteria e la scheda PCB per rimuovere la batteria.

Informazioni RAEE



Tutti i prodotti contrassegnati da questo simbolo sono rifiuti di apparecchiature elettriche ed elettroniche (RAEE come da direttiva 2012/19/UE) che non devono essere mescolati con i rifiuti domestici indifferenziati. Per proteggere la salute umana e l'ambiente, invece, è necessario consegnare i rifiuti di apparecchiature a un punto di raccolta designato per il riciclaggio dei rifiuti di apparecchiature elettriche ed elettroniche, nominato dal governo o dalle autorità locali. Lo smaltimento e il riciclo corretti aiutano a prevenire potenziali conseguenze negative per l'ambiente e la salute umana. Per ulteriori informazioni sull'ubicazione e sui termini e le condizioni di tali punti di raccolta, contattare l'installatore o le autorità locali.

ES Información sobre seguridad

Para evitar una descarga eléctrica, incendios o lesiones provocados por un uso indebido del aparato, debe leer el manual de usuario cuidadosamente antes de usar el aparato y guardarlo para consultas futuras.

Restricciones de uso

- Este producto no debe ser usado por niños de menos de 8 años ni personas con deficiencias físicas, sensoriales, intelectuales, o experiencia o conocimiento limitados sin la supervisión de un adulto o tutor para asegurar un uso seguro y evitar riesgos. La limpieza y el mantenimiento no deben ser realizados por niños sin supervisión.
- El aparato únicamente se debe usar con la unidad de suministro de energía proporcionada con el aparato.
- Este aparato cuenta con baterías que únicamente pueden ser sustituidas por personas cualificadas.
- Despeje el área a limpiar. Los niños no deben jugar con el aparato. Asegúrese de que niños y mascotas se encuentren a una distancia segura del robot mientras esté en funcionamiento.
- No instale, cargue ni use el aparato en los baños o alrededor de las piscinas.
- Este producto es únicamente para la limpieza de suelos en un entorno doméstico. No lo use en exteriores, en superficies que no sean el suelo, ni en un establecimiento comercial o industrial.
- Asegúrese de que el aparato funciona correctamente en un ambiente apropiado. De otro modo, no use el aparato.
- Si el cable de alimentación está dañado, debe ser sustituido por un cable especial o conjunto suministrado por el fabricante o su agente de servicio.

Información sobre seguridad

Restricciones de uso

- No use el robot en un área suspendida por encima del nivel del suelo sin barrera protectora.
- No coloque el robot boca abajo. No use la cubierta del LDS, la cubierta del robot o el paragolpes como asa para el robot.
- Use el robot en ambientes con una temperatura ambiente por encima de 0 °C y por debajo de 40 °C. Asegúrese de no haya líquido o sustancias pegajosas en el suelo.
- Para evitar daños por arrastre, despeje los objetos sueltos del suelo y retire los cables o los cables de alimentación del camino de limpieza antes de poner en funcionamiento el aparato.
- Retire artículos frágiles o pequeños del suelo para impedir que el robot choque con ellos y los dañe.
- Mantenga el pelo, los dedos y otras partes corporales lejos de la abertura de succión del robot.
- Mantenga la herramienta de limpieza fuera del alcance de los niños.
- No utilice el aparato en una habitación en la que duerman bebés o niños.
- No coloque niños, mascotas o algún artículo encima del robot, independientemente de si está parado o en movimiento.
- Únicamente agua limpia y la solución de limpieza oficialmente aprobada pueden añadirse al depósito de agua limpia. No añada otros líquidos tales como alcohol o desinfectante. La proporción de solución de limpieza y agua limpia puede comprobarse en la botella de solución de limpieza. Mantenga la solución de limpieza fuera del alcance de los niños.

Información sobre seguridad

Restricciones de uso

- No use el robot para limpiar objetos que arden. No use el robot para recoger líquidos inflamables o combustibles, gases corrosivos, o ácidos o solventes sin diluir.
- No aspire objetos duros o afilados. No use el aparato para recoger objetos tales como piedras, pedazos grandes de papel o algún artículo que pueda taponar el aparato.
- Antes de limpiar o realizar el mantenimiento en el aparato hay que retirar el enchufe de la toma de corriente.
- No restriegue el robot o la estación base con un trapo mojado ni lo enjuague con líquido. Después de limpiar las piezas lavables, séquelas totalmente antes de volver a instalarlas y utilizarlas.
- Use este producto según las instrucciones del Manual de Usuario. Los usuarios son responsables de cualquier pérdida o daño que puedan producirse por el uso indebido de este producto.

Baterías y carga

- No use baterías o estaciones base de terceros. El robot únicamente se puede usar con la estación base modelo RCVE0202.
- No intente usted mismo desensamblar, reparar o modificar la batería o la estación base.
- No coloque la estación base cerca de una fuente de calor.
- No use un trapo o las manos mojados para restregar o limpiar los contactos de carga de la estación base.
- No deseche incorrectamente las baterías antiguas. Las baterías no necesarias deben desecharse en instalaciones de reciclaje apropiadas.

Información sobre seguridad

Baterías y carga

- Si el cable de alimentación se daña o se rompe, deje de utilizarlo de inmediato y contacte con el servicio de posventa.
- Asegúrese de que el robot esté apagado cuando vaya a ser transportado y manténgalo en su embalaje original si es posible.
- Si el robot no se va a usar durante un periodo de tiempo prolongado, cárguelo totalmente, apáguelo y almacénelo en un lugar fresco y seco. Recargue el robot al menos una vez cada 3 meses para evitar que la batería se descargue en exceso.

Información sobre seguridad láser

- El sensor láser de este producto cumple la Norma IEC 60825-1:2014/EN 60825-1:2014/A11:2021 para productos láser Clase 1. Cuando lo use, evite el contacto directo con los ojos.

PRODUCTO LÁSER CLASE 1
 PRODUCTO LÁSER DE CONSUMO
 EN 50689:2021

 Solo para uso en interiores

 Lea el manual del operador

Por la presente, Moonstone Technology (Shaoxing) Co., Ltd. declara que el equipo de radio tipo RLV72LE-1 cumple la Directiva 2014/53/UE. El texto completo de la declaración de conformidad de la UE está disponible en la siguiente dirección web: www.mova-tech.com. Para un manual electrónico detallado, visite <https://www.mova-tech.com/pages/user-manuals-and-faqs>

Descripción general del producto

Contenido del embalaje



Robot

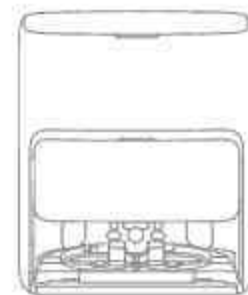

Estación base

Otros accesorios

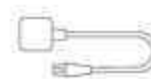

Cable de alimentación



Placa de extensión de rampa de la estación base



Manual de Usuario



Módulo de dispensación automática de solución - Compartimento doble (preinstalado)



Bolsa de polvo x2 (1 preinstalada)



Mopa x 2 (preinstalada)



Soporte de almohadilla de mopa x2



Filtro de la bandeja de lavar (preinstalado)

Kit adicional de accesorios



Cepillos principales x 1



Cepillo lateral x 2



Filtro de la caja de polvo x 3



Bolsa de polvo x2



Mopa x 12



Solución de limpieza x 1



Solución para el pelo de mascota x 1

Robot

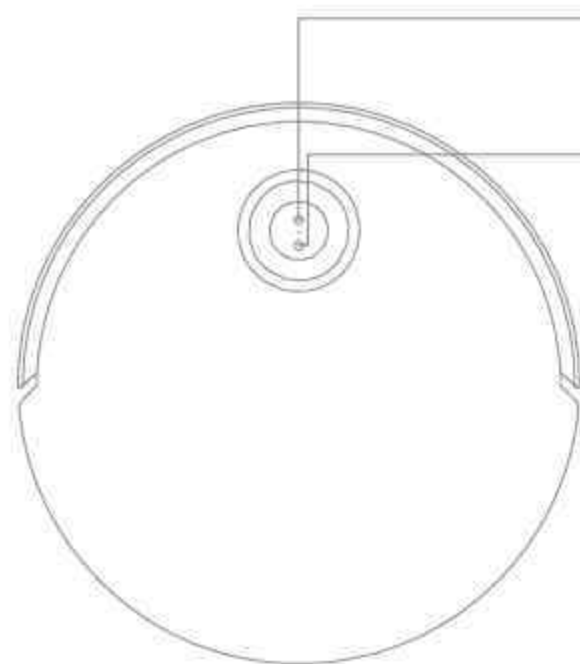

- 🏠 Botón de atraque
 - Pulse para enviar el robot de regreso a la estación base
 - Mantenga pulsado durante 3 segundos para desactivar el bloqueo infantil
- 🔌 Botón de encendido / limpieza
 - Mantenga pulsado durante 3 segundos para encender o apagar
 - Pulse para empezar a limpiar después de encender el robot
- Indicador de estado del botón
 - Blanco fijo: Limpieza completada
 - Rápido en blanco: Carga (sin baja batería)
 - Naranja fijo: En espera con poca batería o pausado con poca batería
 - Rápido en naranja: Carga (batería baja)
 - Rápido en naranja: Error

Nota:

- Pulse cualquier botón en el robot para pausar mientras el robot está limpiando o volviendo para cargar.
- El bloqueo infantil se puede activar/desactivar mediante la aplicación MCVAtHome.

Robot y sensores

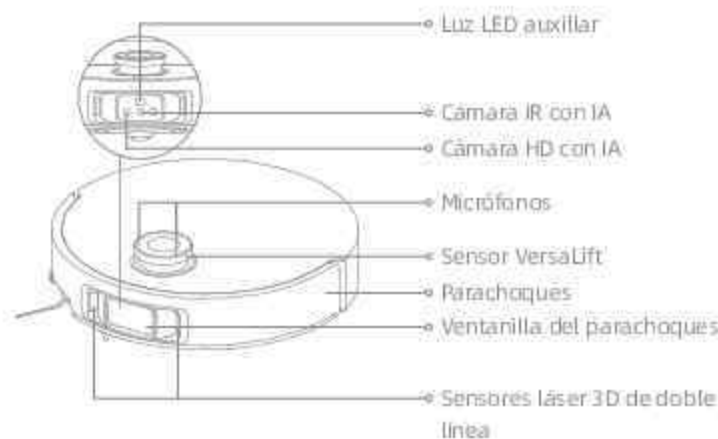

Nota: El sensor VersaLift se bajará cuando el robot esté en modo de espera, cargando en la estación base o limpiando las áreas de poco espacio libre. En caso de limpiar las áreas de poco espacio libre, no mueva el robot, ya que puede afectar a su posicionamiento.

Robot y sensores

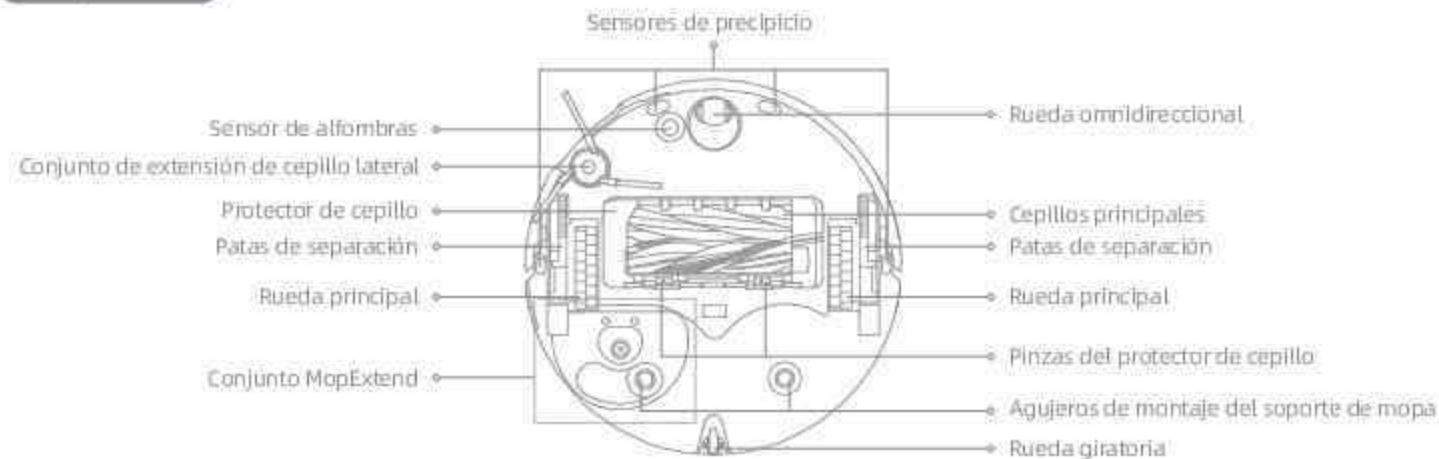

Caja de polvo



Conjunto de mopa



Estación base



Depósito de agua usada

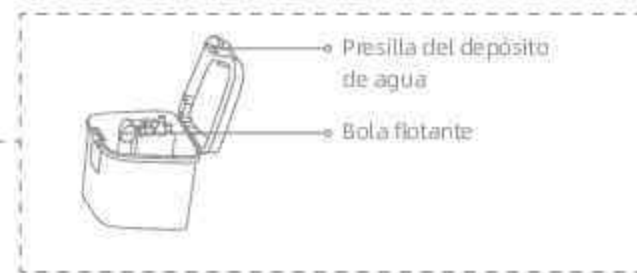

Depósito de agua limpia

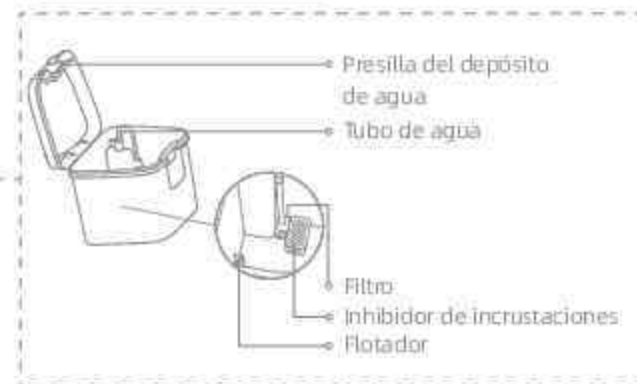

Estación base

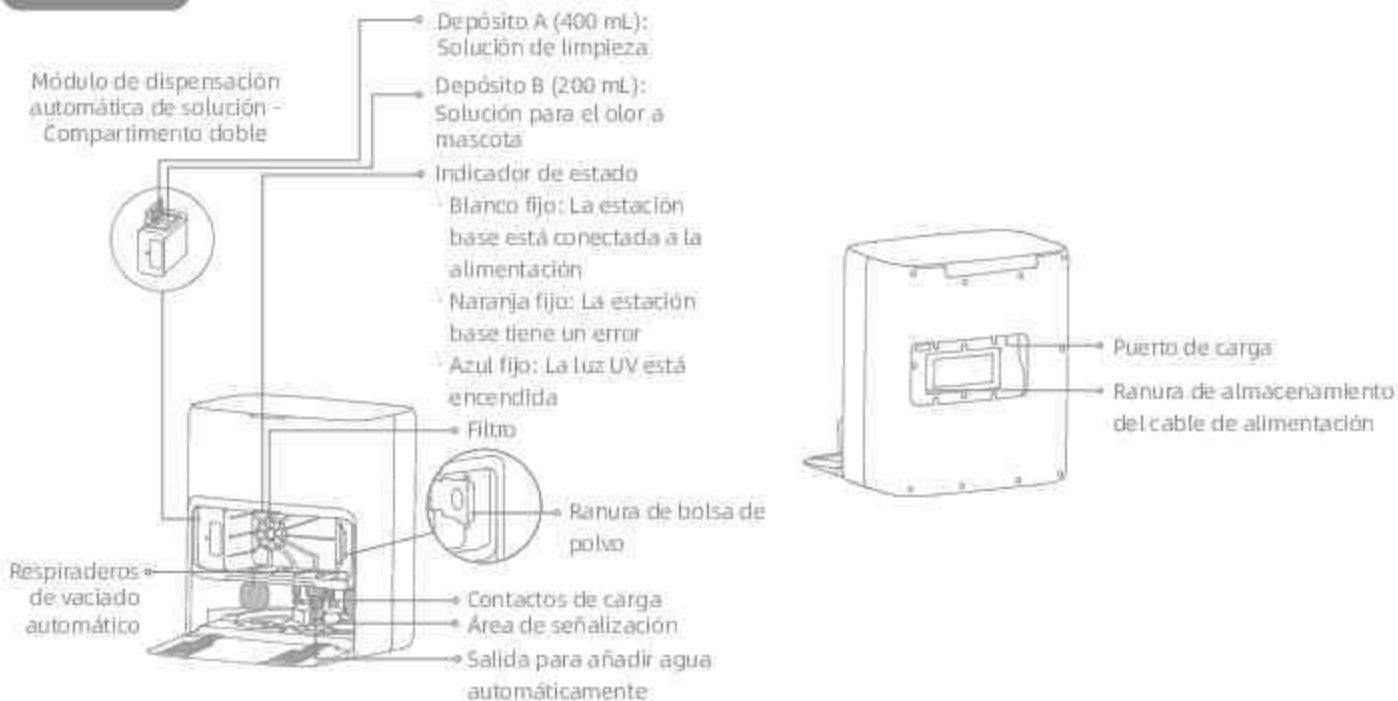

Nota: El compartimento doble puede reemplazarse por un solo compartimento para añadir más solución de limpieza. Si es necesario, compre por separado.

Preparando su hogar



Antes de limpiar, retire los artículos inestables, frágiles, valiosos o peligrosos, y recoja los cables, la ropa, los juguetes y los objetos afilados y rígidos del suelo para evitar que se enreden, se arañen o se golpeen con el robot causando pérdidas.



Antes de empezar a limpiar, ponga una barrera física en el borde de las escaleras para garantizar un funcionamiento seguro y fluido del robot.

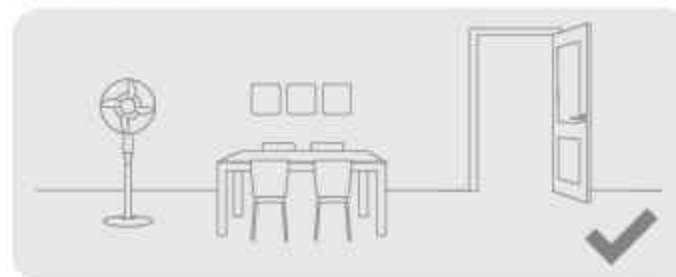

Abra la puerta de la habitación que va a limpiar y coloque los muebles en el lugar apropiado para hacer más espacio.

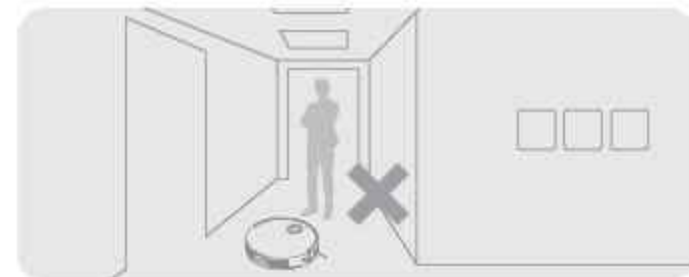

Para evitar que el robot no reconozca áreas que se tienen que limpiar, no permanezca de pie delante del robot, el umbral, en el pasillo o lugares estrechos.

Nota:

- Cuando utilice el robot por primera vez, sígalo mientras realiza la limpieza para quitar de inmediato cualquier obstáculo potencial.
- La luz LED auxiliar proporciona iluminación auxiliar en ambientes con poca luz.
- No espere objetos rígidos como piedras, bolas de acero ni piezas de juguetes, u objetos afilados como residuos de construcción, cristales rotos y clavos, de lo contrario el suelo podría rayarse.

Antes de usar

1. Colocar la estación base y conectar a una toma eléctrica

Coloque la estación base en un lugar lo más abierto posible con una buena señal Wi-Fi. Deje suficiente espacio como se muestra en la figura y quite cualquier objeto en la zona sombreada. Inserte el cable de alimentación en la estación base y conéctelo a la toma.

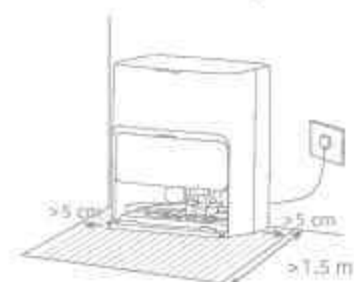

Inserte firmemente el cable de alimentación hacia arriba hasta que se encienda el indicador.

Nota:

- Asegúrese de que ningún objeto pueda bloquear el área de señalización.
- Para evitar que las manchas de agua mojen los suelos de madera o las alfombras, se recomienda colocar la estación base sobre suelos de baldosas o de mármol.

2. Instalar la placa de extensión de rampa

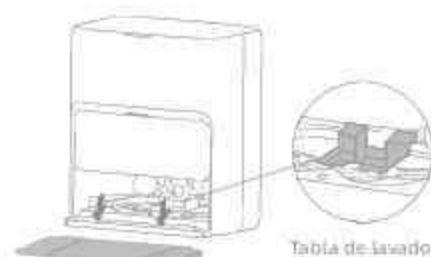

Nota: Asegúrese de que el filtro de la bandeja de lavar está bien instalado en su sitio.

Antes de usar

3. Retirar las protecciones del robot e instalar el conjunto de mopa

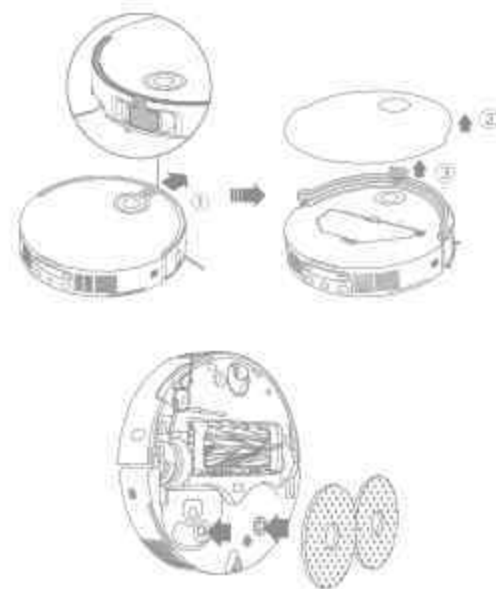

4. Conectar el Robot a la estación base

Mantenga pulsado el botón  en el robot durante 3 segundos para encenderlo. Coloque el robot sobre la estación base con el conjunto de mopa mirando hacia la bandeja de lavar. Se oirá una notificación por voz cuando el robot se conecte con éxito a la estación base. Después de cargar totalmente el robot, los indicadores de estado en el robot y la estación base permanecerán iluminados durante 10 minutos y luego se atenuarán.



Nota: Antes de usarlo por primera vez, se recomienda cargar totalmente el robot. Cuando el robot no se pueda encender después de agotarse la batería, conecte manualmente el robot a la estación base para cargarlo.

Antes de usar

5. Añadir solución para el olor a mascota y de limpieza MOVA

① Retire la tapa del depósito de polvo y saque el módulo de dispensación automática de solución.

② Abra las tapas superiores del módulo y añada solución de limpieza y solución para el olor a mascota en el depósito especializado, como se muestra en la figura.

③ Cierre las tapas, vuelva a colocar el módulo en la estación base y vuelva a instalar la tapa del depósito de polvo.

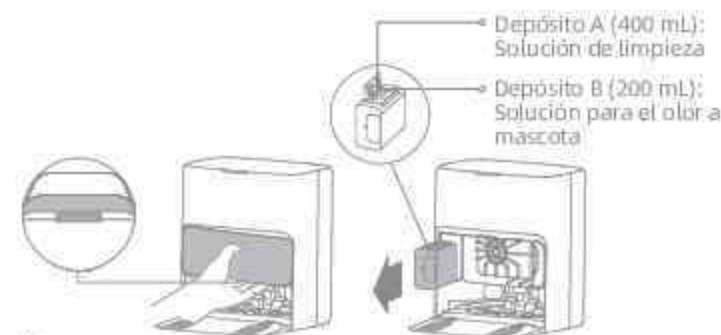

Nota:

- No confunda la solución de limpieza con la solución para el olor a mascota, ya que pueden provocar un mal funcionamiento de la máquina.
- El módulo de dispensación automática de solución se puede llenar para su uso. Para evitar un funcionamiento incorrecto, no añada líquidos no aprobados oficialmente.
- Instale el módulo de dispensación automática de solución hasta que encaje en su sitio.

6. Añada agua al depósito de agua limpia

Saque el depósito de agua limpia de la estación base y llénelo con agua limpia. A continuación, instálelo de nuevo en la estación base.

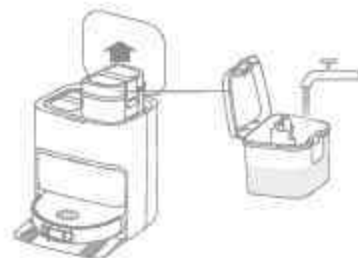

Nota: No llene el depósito de agua con agua caliente, esto podría provocar que el depósito se deforme.

Conexión con la app MOVAhome

1. Descargar la app MOVAhome

Retire la cubierta del robot y escanee el código QR en el robot, o busque "MOVAhome" en la tienda de aplicaciones para descargar e instalar la aplicación.



Nota:

- Solo compatible con Wi-Fi de 2,4 GHz.
- Debido a actualizaciones del software de la app, el funcionamiento real puede diferir de las indicaciones que hay en este manual. Siga las instrucciones en función de la versión actual de la app.

2. Añadir un dispositivo

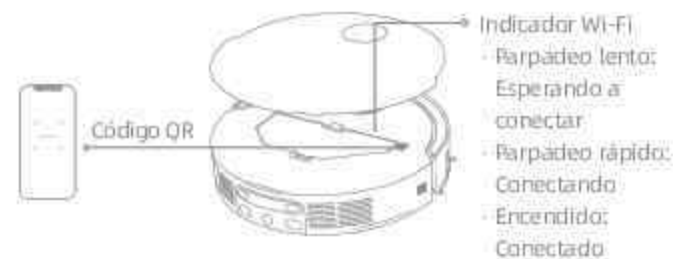

Abra la app MOVAhome, toque "Escanear el código QR para conectarse" y vuelva a escanear el mismo código QR en el robot para añadir el dispositivo. Siga las indicaciones para finalizar la conexión Wi-Fi.

Nota: Para restablecer la Wi-Fi, repita el paso 2 y luego siga las indicaciones para finalizar la conexión Wi-Fi.



Modo de uso

Encender/apagar

Mantenga pulsado el botón  durante 3 segundos para encender el robot. El indicador de encendido permanecerá encendido. Como alternativa, coloque el robot en la estación base alineando los contactos de carga del robot con los de la estación base y, a continuación, el robot se encenderá automáticamente y comenzará a cargarse. Para apagar el robot, aléjelo de la estación base y mantenga pulsado el botón  durante 3 segundos.

Mapeo rápido

Después de configurar la red por primera vez, siga las instrucciones de la aplicación para crear rápidamente un mapa. El robot comenzará a mapear sin limpiar. El proceso de mapeo se completará cuando el robot regrese a la estación base y el mapa se guardará automáticamente.

Pausa/Reposo

Cuando el robot esté funcionando, pulse cualquier botón para pausarlo.

Si el robot está pausado más de 10 minutos, entra automáticamente en modo de reposo. Todos los indicadores del robot se apagan. Para activar el robot, pulse cualquier botón del robot o la estación base, o use la app.

Nota: Si el robot se pone en pausa y se coloca en la estación base, termina el proceso de limpieza actual.

Reanudación automática de la limpieza

Si las baterías tienen muy poca carga, el robot vuelve automáticamente a la estación base para cargar. Después de cargar hasta el nivel de batería adecuado, el robot retomará las tareas de limpieza no finalizadas.

Nota: Para usar esta función, actívela en la app.



Modo No molestar (DND)

Cuando el robot se pone en el modo No Molestar (DND), se impide que el robot retome la limpieza. El modo DND está inhabilitado de manera predeterminada desde la fábrica. Se puede usar la app para habilitar el modo DND o modificar el periodo DND. El periodo DND es 22:00-8:00 de manera predeterminada.

Nota:

- Las tareas de limpieza programada se realizarán de la manera habitual durante el periodo DND.
- Cuando termine el periodo DND, el robot reanudará la limpieza donde la dejó.

Reinicio del robot

Si el robot deja de responder o no puede apagarse, mantenga pulsado el botón  durante 10 segundos para forzar el apagado. A continuación, mantenga pulsado el botón  durante 3 segundos para encender el robot.

Modo de uso

Aspirar y pasar la mopa

Nota: Después de instalar el conjunto de mopa, el robot funcionará en el modo "Aspirar y pasar la mopa" de forma predeterminada durante su primer uso.

1. Empezar a limpiar

Pulse el botón  en el robot o use la app para que el robot empiece desde la estación base. Luego el robot planificará la ruta de limpieza óptima y realizará la tarea de limpieza en función del mapa creado.

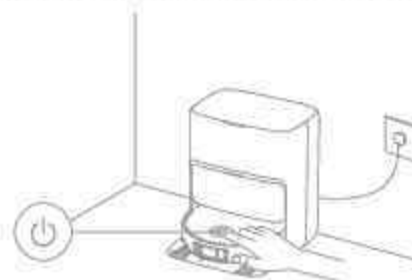

Nota:

- Para asegurarse de que el robot vuelve fácilmente a la estación base después de limpiar, se recomienda hacer que el robot empiece desde la estación base.
- Las mopas se limpiarán antes de que el robot comience a pasar la mopa, espere con paciencia.
- No mueva la estación base, el depósito de agua limpia, el depósito de agua usada ni el filtro de la bandeja de lavar durante su funcionamiento.
- La limpieza con agua caliente puede activarse en la app para el lavado de la mopa, lo que se aplica a todos los modos. Para evitar quemaduras, no toque la salida de agua de cuando la función esté activada.

2. Lavado automático de la mopa

Cuando está limpiando, el robot vuelve automáticamente a la estación base para lavar las mopas en función de la frecuencia de limpieza de mopa especificada en la app. La estación base recargará automáticamente el depósito de agua del robot y este retomará la limpieza.



Nota: Configure el módulo de dispensación automática de solución mediante la aplicación para utilizar diferentes soluciones.

3. Vaciar automáticamente la caja de polvo y lavar y secar las mopas

Cuando el robot finaliza una tarea de limpieza y vuelve a la estación base para cargarse, la estación base vaciará automáticamente la caja de polvo y, a continuación, lavará y secará las mopas.



Nota:

- Si la función de vaciado automático está desactivada en la app, la estación base no vaciará automáticamente la caja de polvo.
- La estación base vaciará la caja de polvo según el ajuste en la app.

4. Limpieza del depósito de agua usada

Cuando el robot haya completado su tarea, limpie el depósito de agua usada para evitar olores.

Pasar la mopa después de aspirar

Active la función de pasar la mopa después de aspirar en la app y el robot retirará automáticamente el conjunto de mopa en la estación base para aspirar el suelo. Después de aspirar, el robot regresará a la estación base para instalar el conjunto de mopa y la estación base vaciará automáticamente la caja de polvo. Y, a continuación, el robot empezará a pasar la mopa después de levantar los cepillos principales y el cepillo lateral.

Solo aspirar

Active la función de aspirar en la app y el robot retirará automáticamente el conjunto de mopa en la estación base y empezará a aspirar.

Solo mopa

Active la función de pasar la mopa en la app y el robot comprobará automáticamente si el conjunto de mopa está instalado en la estación base. Si no es así, el robot instalará el conjunto de mopa y empezará a pasarla después de subir los cepillos principales y el cepillo lateral.

Piezas

Para mantener el robot en buenas condiciones, se recomienda consultar el uso de accesorios en la app o en la siguiente tabla de mantenimiento rutinario.

Pieza	Frecuencia de mantenimiento	Frecuencia de sustitución
Depósito de agua usada	Después de cada uso	/
Depósito de agua limpia	/	Cada 6 a 12 meses
Cepillos principales	Una vez cada 2 semanas	Cada 3 a 6 meses
Filtro de la caja de polvo		
Cepillo lateral		
Soportes de mopa	/	/
Filtro de la bandeja de lavar	Una vez cada 1 a 2 meses	/
Área de señalización de la estación base	Una vez al mes	/
Contactos de carga		
Respiraderos de vaciado automático		
Rueda omnidireccional		
Rueda giratoria		
Sensor de bordes		
Sensor VersaLife		
Sensores Láser 3D de doble línea		

Pieza	Frecuencia de mantenimiento	Frecuencia de sustitución
Sensor de Alfombras	Una vez al mes	/
Sensores de precipicio		
Ventanilla del parachoques		
Parachoques		
Entrada de recarga automática de agua del robot	/	/
Parte inferior del robot	/	/
Caja de polvo	Limpie cuando sea necesario	/
Ruedas principales		
Patas de separación		
Bolsa de polvo	/	Cada 2 a 4 meses
Mopas	/	Cada 1 a 3 meses
Inhibidor de incrustaciones	/	Cada 18 a 36 meses

Nota: La frecuencia de mantenimiento y sustitución depende del uso real. Si ocurre una excepción debido a circunstancias especiales, recomienda efectuar un mantenimiento o reemplazo inmediato.

Mantenimiento rutinario

Filtro de la bandeja de lavar

1. Saque el robot y retire el filtro de la bandeja de lavar una vez se complete la limpieza de la mopa.

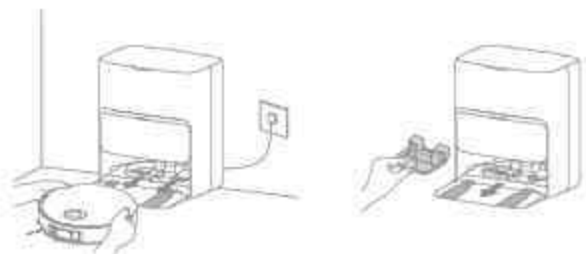

2. Enjuague el filtro de la bandeja de lavar con agua limpia, limpio y vuelva a instalarlo en la bandeja de lavar.



3. Use la aplicación o pulse el botón  para devolver el robot a la estación base, o colóquelo manualmente.

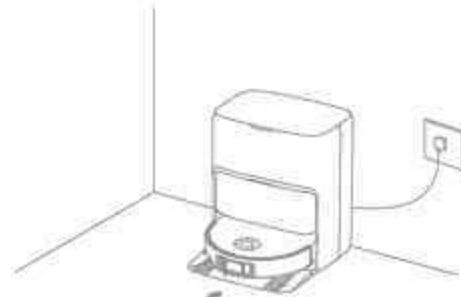

Mantenimiento rutinario

Bolsa de polvo

1. Retire la cubierta del depósito de polvo y deseche la bolsa de polvo.



Nota: Tirar del tirador hacia fuera sellará la bolsa para evitar que polvo y restos se caigan accidentalmente.

2. Quite el polvo y la suciedad del filtro con un paño seco.



3. Instale una nueva bolsa de polvo.

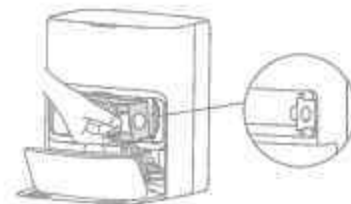

4. Reinstale la cubierta del depósito de polvo.



Mantenimiento rutinario

Depósito de agua usada

1. Retire el depósito de agua usada, abra su tapa y vierta el agua usada.



2. Enjuague el depósito de agua usada con agua limpia, y utilice la herramienta de limpieza adecuada para limpiar la pared interior del depósito de agua usada.



Nota: La bola flotante en el depósito de agua usada es una pieza móvil. No aplique demasiada fuerza al limpiarla para evitar dañarla.

Mantenimiento rutinario

Cepillos principales

1. Presione las presillas del protector de cepillo hacia dentro para quitar el protector de cepillo, y saque los cepillos del robot.

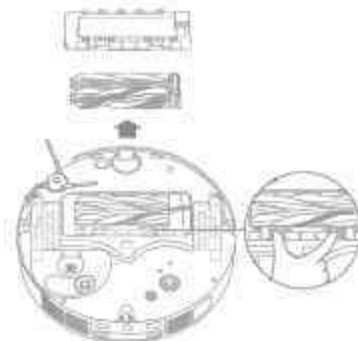

2. Saque los cepillos como se muestra en la figura. Use una herramienta de limpieza adecuada para retirar los pelos enredados en el cepillo. Después de su limpieza, presione firmemente los cepillos en el soporte principal hasta que encajen en su sitio.



Nota: Tenga cuidado cuando saque los cepillos principales para evitar lesiones.

3. Con las flechas impresas apuntando hacia abajo, introduzca el soporte principal de los cepillos en las ranuras inclinándolo hacia abajo.

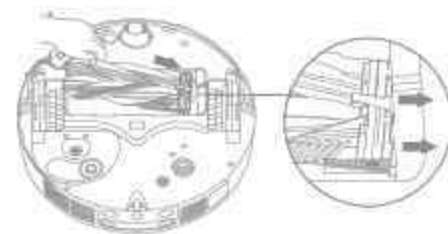

4. Alinee la parte delantera del protector de cepillo con la ranura, introduzca el protector de cepillo en su sitio inclinándolo hacia abajo.



Mantenimiento rutinario

Cepillo lateral

Desenrosque el cepillo lateral con un destornillador, quite el pelo del cepillo, y vuelva a enroscarlo.

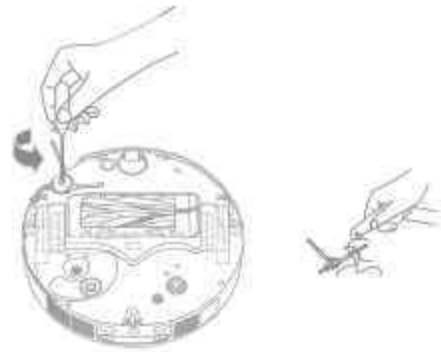

Soportes de mopa

Retire y limpie los soportes de mopa.

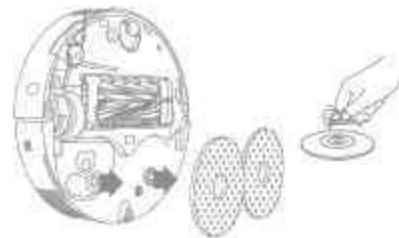

Rueda omnidireccional

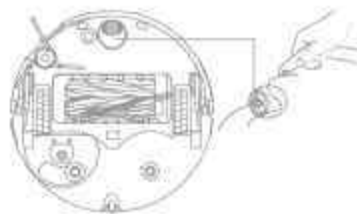

Nota:

- Use una herramienta como un pequeño destornillador para separar el eje y el neumático de la rueda omnidireccional. No ejerza excesiva fuerza.
- Enjuague la rueda omnidireccional con agua corriente y vuelva a ponerla después de secarla completamente.

Mantenimiento rutinario

Caja de polvo y filtro

1. Retire la cubierta del robot y presione la presilla de la caja de polvo para retirar la caja de polvo.

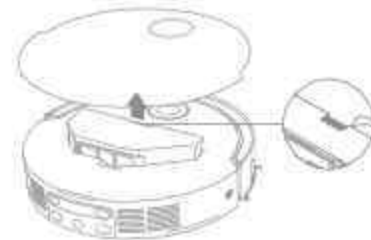

2. Retire el filtro de la caja de polvo y vacíe la caja de polvo.

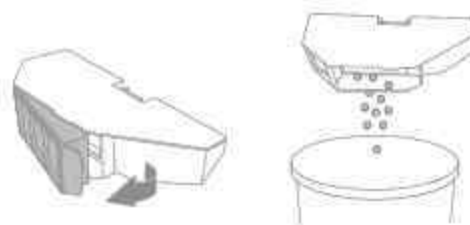

3. Golpee suavemente la canasta del filtro para eliminar la suciedad.



Nota: No intente limpiar el filtro con un cepillo, los dedos u objetos afilados para evitar daños.

4. Enjuague la caja de polvo y el filtro con agua y séquelos completamente antes de reinstalar.



Nota:

- Enjuague la caja de polvo y el filtro con agua únicamente. No utilice detergente.
- Use la caja de polvo y el filtro únicamente cuando estén completamente secos.

Mantenimiento rutinario

Sensores del robot

Limpie los sensores del robot usando un trapo suave y seco, como se muestra en la siguiente figura:



Nota: Un paño húmedo puede dañar los elementos sensibles dentro del robot y la estación base. Utilice un paño seco para la limpieza.

Contactos de carga y zona de señalización

Limpie los contactos de carga y el área de señalización con un paño suave y seco.



Mantenimiento rutinario

Respiraderos de vaciado automático

Limpie los respiraderos de vaciado automático del robot y la estación base con un paño suave y seco.



Mopas



Retire las mopas de los soporte de mopa para sustituirlos.



Batería

El robot cuenta con una batería de iones de litio de alto rendimiento. Asegúrese de que la batería permanezca bien cargada para el uso diario a fin de mantener un rendimiento óptimo. Si el robot se usa durante un período de tiempo prolongado, apáguelo y guárdelo. Para evitar daños por descarga excesiva, cargue el robot al menos una vez cada tres meses.

Problema	Solución
El robot no se enciende.	La batería tiene poca carga. Recargue el robot en la base de carga y pruebe de nuevo. La temperatura de la batería está demasiado baja o demasiado alta. Se recomienda utilizar el robot en entornos con una temperatura ambiente superior a 0 °C (32 °F) e inferior a 40 °C (104 °F).
El robot no se carga.	La estación base no está conectada a la fuente de alimentación, asegúrese de que ambos extremos del cable de alimentación estén enchufados correctamente. El nivel de contacto entre los contactos de carga de la estación base y el robot es deficiente, por favor limpie los contactos de carga. Verifique si hay algún objeto extraño en los conectores del robot y, si lo hay, elimínelo.
El robot no puede conectarse a la red Wi-Fi.	La contraseña de la red Wi-Fi es incorrecta. Asegúrese de que la contraseña utilizada para conectarse a su red Wi-Fi sea correcta. El robot no admite una conexión Wi-Fi de 5 GHz. Asegúrese de que el robot esté conectado a una conexión Wi-Fi de 2,4 GHz. La señal de Wi-Fi es débil. Asegúrese de que el robot esté en un área con buena cobertura Wi-Fi. Es posible que el robot no esté listo para configurarse. Salga de la aplicación y vuelva a entrar, e inténtelo de nuevo según las instrucciones.
El robot no puede encontrar y regresar a la estación base.	La estación base está desconectada de la alimentación o se ha movido cuando el robot no estaba en ella. Conecte la estación base al suministro de energía o coloque el robot sobre la estación base para cargar. Hay demasiadas obstrucciones alrededor de la estación base. Coloque la estación base en un área más abierta. Mover el robot puede hacer que se repositione, y volverá a crear un mapa si el reposicionamiento falla. Si el robot está demasiado lejos de la estación base, es posible que no pueda regresar automáticamente por sí solo, en cuyo caso deberá colocar manualmente el robot en la estación base. Limpie el área de señalización de la estación base para eliminar el polvo o la suciedad.

Problema	Solución
El robot se atasca delante de la estación base y no puede volver a ella.	Compruebe si hay suficiente espacio en ambos lados o delante de la estación base para evitar que el robot quede bloqueado. La ruta de regreso para cargar está bloqueada, por ejemplo la puerta está cerrada. El robot puede resbalarse si el suelo delante de la estación base está demasiado mojado. Si es así, elimine el exceso de agua antes de volver a intentarlo. Se recomienda mover la estación base a un lugar diferente y volver a intentarlo. Asegúrese de que la placa de extensión de rampa esté instalada correctamente.
El robot no se apaga.	El robot no se puede apagar cuando está cargando. Se recomienda mover el robot fuera de la estación base y mantener pulsado el botón  durante 3 segundos para apagarlo. Si el robot no se puede apagar con el paso 1, mantenga pulsado el botón  durante 10 segundos para forzar el apagado del robot. Si el problema persiste, contáctese con el servicio posventa.
La velocidad de carga es lenta.	Se necesitan aproximadamente 4,5 horas para cargar completamente el robot cuando la batería tiene poca carga. Si utiliza el robot a temperaturas fuera del intervalo especificado, la velocidad de carga disminuirá automáticamente para prolongar la duración de la batería. Los contactos de carga del robot y la estación base pueden estar sucios, límpielos con un paño seco.
El ruido aumenta mientras el robot está en funcionamiento.	Compruebe si el filtro de la caja de polvo está taponado. Si es así, límpielo o sustitúyalo. Un objeto duro puede quedar atrapado en los cepillos principales o en la caja de polvo. Compruébelo y retire cualquier objeto duro. Los cepillos principales o el cepillo lateral pueden estar enredados. Compruébelo y retire objetos extraños. Cambie el modo de succión a Estándar o Silencio.
El robot se mueve sin seguir la ruta establecida.	Los objetos como cables de alimentación y pautillas deben mantenerse ordenados antes de usar el robot. Trabajar en superficies resbaladizas provoca que la rueda principal resbale. Se recomienda secar los lugares mojados antes de usar el robot. Limpie la ventanilla del parachoques y los sensores láser 3D de doble línea con un paño limpio y suave y para mantenerlos limpios y desobstruidos.

Problema	Solución
El robot omite las habitaciones que deben limpiarse.	Asegúrese de que las puertas de las habitaciones a limpiar estén abiertas. El lugar delante de la sala a limpiar puede estar mojado y resbaladizo, haciendo que el robot resbale y trabaje anormalmente. Seque el suelo antes de usar el robot.
El robot no reanuda la limpieza después de la carga.	Asegúrese de que el robot no esté en modo No Molestar (DND), lo que prohibirá que reanude la limpieza. El robot no reanudará la limpieza después de colocarlo manualmente en la estación base o enviarlo a cargar mediante la app o el botón  .
La estación no puede vaciar automáticamente la caja de polvo.	Compruebe si la bolsa de polvo en el depósito está llena. Si la bolsa de polvo no está llena, compruebe si hay obstrucción en los respiraderos de vaciado automático del robot, la estación base o la caja de polvo. Si es así, limpie a tiempo la parte bloqueada.
El nivel de agua en la bandeja de lavar es anómalo.	Compruebe si el sellado del depósito de agua usada está suelto o no está instalado correctamente y, en caso afirmativo, reajústelo manualmente. Si el problema persiste, contáctese con el equipo de servicio posventa. Presione suavemente el depósito de agua usada para asegurarse de que esté instalado correctamente. Retire el filtro de la bandeja de lavar y compruebe si la salida de vaciado de agua residual está bloqueada y límpiela. Compruebe la botella de solución de limpieza. No añada líquido distinto a la solución de limpieza aprobada oficialmente.
El soporte de mopa se sube de manera anómala.	Retire el soporte de mopa para comprobar si hay objetos extraños atascados en él, e intente reiniciar el robot. Si el problema persiste, contáctese con el equipo de servicio posventa.
Hay agua debajo del depósito de agua limpia o alrededor de la junta de sellado.	Cuando se extrae el depósito de agua limpia, algo de agua del tubo puede quedar debajo del depósito o alrededor de la junta de sellado. Esto es normal. Restriegue con un trapo seco.

Para obtener más ayuda, contáctese con nosotros en www.mova-tech.com

Especificaciones

Robot

Modelo	RLV7 2LE-1
Tiempo de carga	Aprox. 4,5 horas
Tensión nominal	14,4 V=
Potencia nominal	75 W
Frecuencia de funcionamiento	2400 - 2483,5 MHz
Potencia máxima de salida	< 20 dBm

En condiciones normales de uso, este equipo debe mantenerse a una distancia de, al menos, 20 cm entre la antena y el cuerpo del usuario.

Estación base

Modelo	RCVE0202
Entrada nominal	220 - 240 V~ 50 - 60 Hz
Salida nominal	20 V= 2 A
Potencia nominal (durante el vaciado de polvo)	700 W
Potencia nominal (durante la limpieza con agua caliente)	1160 W
Potencia nominal (durante la carga y el secado)	95 W

Nota:

- La potencia nominal (durante la limpieza con agua caliente) se determina por el valor de potencia durante el periodo representativo (temperatura de agua 25°C).
- La potencia nominal (durante la carga y el secado) se determina por el valor de potencia durante un periodo de carga completa.

Eliminación y retirada de la batería

La batería de iones de litio integrada contiene sustancias que son peligrosas para el medio ambiente. Antes de eliminar la batería, asegúrese de que la batería sea retirada por técnicos cualificados y desechada en instalaciones de reciclaje apropiadas.

- Se debe retirar la batería del aparato antes de tirarlo;
- el aparato debe desconectarse del suministro eléctrico cuando se retire la batería;
- asegúrese de desechar la batería de forma segura.

PRECAUCIÓN:

Antes de retirar la batería, desconecte la alimentación y agote la batería al máximo.

Las baterías no necesarias deben desecharse en instalaciones de reciclaje apropiadas.

No la exponga a ambientes de alta temperatura para evitar riesgos de explosión.

En condiciones abusivas, el líquido puede ser expulsado de la batería. Si ocurre un contacto, enjuague con agua y busque ayuda médica.

Guía de retirada:

1. Voltee el robot, use una herramienta apropiada para retirar los tornillos de la parte posterior del robot, y luego retire la cubierta.
2. Desenchufe los terminales entre la batería y la placa PCB para retirar la batería.

Información RAEE



Todos los productos que llevan este símbolo son residuos de aparatos eléctricos y electrónicos (RAEE según la directiva 2012/19/UE) que no deben mezclarse con residuos domésticos sin clasificar. En cambio, debe proteger la salud humana y el medio ambiente entregando sus residuos de aparatos a un punto de recogida designado para el reciclaje de basura de aparatos eléctricos y electrónicos, nombrado por el gobierno o las autoridades locales. Una correcta eliminación y reciclaje ayudarán a impedir potenciales consecuencias negativas al medio ambiente y la salud humana. Contacte con el instalador o las autoridades locales para más información acerca de la ubicación así como términos y condiciones de tales puntos de recogida.

Informacje o bezpieczeństwie

Celem niedopuszczenia do porażenia prądem elektrycznym, pożaru lub obrażeń spowodowanych niewłaściwym użytkowaniem urządzenia, przed jego użyciem należy uważnie zapoznać się z treścią obsługi oraz zachować ją na wypadek konieczności skorzystania z niej w przyszłości.

Ograniczenia użytkowania

- Z niniejszego urządzenia nie powinny korzystać dzieci w wieku poniżej 8 lat ani osoby o ograniczonych możliwościach fizycznych, zmysłowych lub intelektualnych, ani osoby o niewystarczającym doświadczeniu lub wiedzy, chyba że znajdują się pod nadzorem rodzica lub opiekuna. Dzieci pozostające bez nadzoru nie mogą czyścić urządzenia ani dokonywać czynności konserwacyjnych.
- Urządzenie należy używać tylko wraz z modułem zasilania, z nim dostarczanym.
- To urządzenie zawiera baterie, które mogą być wymieniane tylko przez personel o odpowiednich umiejętnościach.
- Uprzątnij teren, który ma być czyszczony. Nie wolno zezwalać, by dzieci używały urządzenia do zabawy. Dbaj o to, by dzieci i zwierzęta domowe pozostawały w bezpiecznej odległości od robota podczas jego pracy.
- Nie instaluj, nie ładuj ani nie używaj urządzenia w łazienkach ani wokół basenów.
- Niniejszy produkt przeznaczony jest wyłącznie do czyszczenia podłóg w warunkach domowych. Nie należy z niego korzystać na wolnym powietrzu, do czyszczenia powierzchni innych niż podłogi, ani w obiektach komercyjnych lub przemysłowych.

Ograniczenia użytkowania

- Upewnij się, czy urządzenie działa poprawnie we właściwym otoczeniu. W przeciwnym razie nie używaj urządzenia.
- Jeżeli kabel zasilania jest uszkodzony, należy go zastąpić specjalnym przewodem lub zespołem dostępnym u producenta, lub u jego przedstawiciela serwisowego.
- Nie używaj robota w miejscach zawieszonych ponad poziomem gruntu, bez bariery ochronnej.
- Nie ustawiaj robota kołami do góry. Nie używaj pokrywy LDS, pokrywy robota ani zderzaka w charakterze uchwytu.
- Używaj robot w środowiskach, gdzie temperatura otoczenia wynosi powyżej 0°C i poniżej 40°C. Dbaj o to, by na podłodze nie było cieczy ani substancji lepkich.
- Aby uniknąć uszkodzenia lub szkód wskutek włączenia, usuń wszelkie luźne przedmioty z podłogi, usuń kable i przewody zasilające z drogi, zanim uruchomisz urządzenie.
- Usuń wrażliwe lub małe przedmioty z podłogi, aby zapobiec obijaniu się o nie robota oraz ich uszkodzeniu.
- Włosów, palców i innych części ciała nie wolno zbliżać do otworu ssącego robota.
- Narzędzie do sprzątania należy przechowywać w miejscu niedostępnym dla dzieci.
- Nie używaj urządzenia w pomieszczeniu, gdzie przebywa śpiące niemowlę lub dziecko.

Ograniczenia użytkowania

- Dzieci, zwierząt domowych ani żadnego przedmiotu nie stawiaj na robocie, bez względu na to, czy jest on nieruchomy, czy się porusza.
- Do zbiornika na czystą wodę można wlewać wyłącznie czystą wodę i zatwierdzone przez producenta środki czyszczące. Nie dodawaj żadnej cieczy, jak alkohol lub środek dezynfekcyjny. Informację na proporcji środka czyszczącego do czystej wody podano na nalepce na butelce środka czyszczącego. Środki czyszczące należy przechowywać w miejscu niedostępnym dla dzieci.
- Nie używaj robota do sprzątania palących się przedmiotów. Nie używaj robota do zbierania cieczy zapalnych ani palnych, żrących cieczy, nierozcieńczonych kwasów ani rozpuszczalników.
- Nie odkurzaj twardych ani ostrych przedmiotów. Nie używaj urządzenia do zbierania przedmiotów takich, jak kamienie, duże kawałki papieru lub inne, które mogłyby zatkać urządzenie.
- Wtyczkę należy wyjąć z gniazdka elektrycznego przed czyszczeniem lub serwisowaniem urządzenia.
- Nie wycieraj robota ani stacji bazowej mokrą ścierką ani nie zmywaj żadną cieczą. Po wyczyszczeniu wszystkich elementów, które można umyć, przed ich ponownym zamontowaniem i użyciem należy je dokładnie wysuszyć.
- Używaj to urządzenie zgodnie z zaleceniami zawartymi w instrukcji obsługi. Użytkownicy ponoszą odpowiedzialność za wszelkie straty lub uszkodzenia wynikłe z nieprawidłowego użycia produktu.

Baterie i ładowanie

- Nie używaj akumulatora ani stacji dokującej innych producentów. Robot może współpracować wyłącznie ze stacją bazową modelu RCVE0202.
- Nie próbuj na własną rękę demontować, naprawiać ani modyfikować akumulatora lub stacji bazowej.
- Nie ustawiaj stacji bazowej w pobliżu źródła ciepła.
- Nie używaj mokrej ściereczki ani mokrych rąk do czyszczenia styków ładowania stacji bazowej.
- Zużytych akumulatorów nie likwiduj w sposób nieodpowiedni. Niepotrzebne akumulatory należy poddać utylizacji w odpowiednim zakładzie recyklingowym.
- W razie uszkodzenia lub zerwania kabla zasilania zaprzestań niezwłocznie używania wyrobu i skontaktuj się z serwisem posprzedażnym.
- Upewnij się, czy robot jest wyłączony na czas transportu, w miarę możliwości przechowywany w oryginalnym opakowaniu.
- Jeżeli robot nie będzie używany przez dłuższy czas, w pełni naładuj go, wyłącz i złóż w chłodnym, suchym miejscu. Akumulator należy naładować przynajmniej raz na 3 miesiące, dzięki czemu nie dopuści się do jego nadmiernego rozładowania.

Informacja o bezpieczeństwie laserowym

- Czujnik laserowy w tym produkcie spełnia normę IEC 60825-1:2014/EN 60825-1:2014/A1 1:2021 dla produktów laserowych Klasy 1. Promienia laserowego nie wolno kierować bezpośrednio w stronę oczu.

PRODUKT LASEROWY KLASY 1

KONSUMENCKI PRODUKT LASEROWY

EN 50689:2021



Wyłącznie do użytku w pomieszczeniach zamkniętych



Zapoznaj się z treścią instrukcji obsługi

Niniejszym firma Moonstone Technology (Shaoxing) Co., Ltd. oświadcza, że urządzenie radiowe typu RLV72LE-1 jest zgodne z wymogami określonymi w Dyrektywie 2014/53/UE.

Pełny tekst Deklaracji Zgodności UE jest dostępny na stronie internetowej www.mova-tech.com.

Szczegółowy e-podręcznik, patrz <https://www.mova-tech.com/pages/user-manuals-and-faqs>

Zawartość opakowania

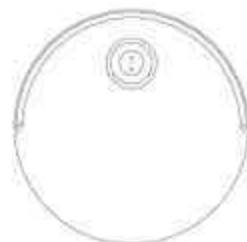

Robot

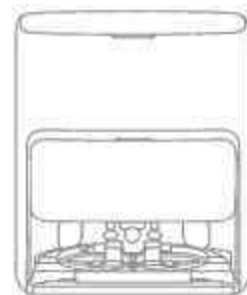

Stacja bazowa

Inne akcesoria

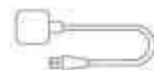

Kabel zasilania



Płytkę wydłużającą rampę stacji bazowej



Podręcznik użytkownika



Moduł automatycznego dozownika środka czyszczącego – dwukomorowy (zainstalowany fabrycznie)



Worek na kurz x2 (1 wstępnie zainstalowany)



Podkładka mopa x2 (wstępnie zainstalowana)



Uchwyt podkładki mopa x 2



Filtr tanki (wstępnie zainstalowana)

Zestaw akcesoriów dodatkowych



Szczotka główna x 1



Szczotka boczna x 2



Filtr pojemnika na kurz x 2



Worek na kurz x 2



Podkładka mopa x 12



Środek czyszczący x1



Środek przeciw zapachom zwierzęcym x1

Robot

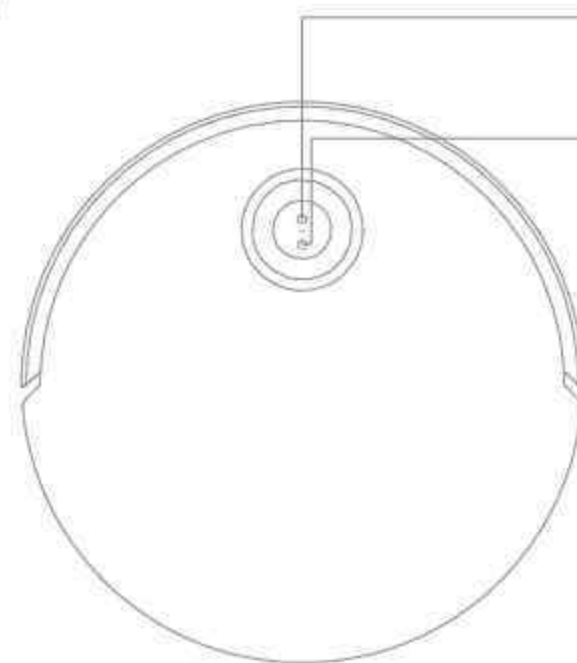

Przycisk dokowania

- Wciśnij, aby odesłać robot do stacji bazowej
- Wciśnij i przytrzymaj przez 3 sekundy, aby dezaktywować Blokadę rodzicielską

Przycisk Zasilanie / Czyszczenie

- Wciśnij i przytrzymaj przez 3 sekundy, aby włączyć lub wyłączyć
- Wciśnij, aby rozpocząć czyszczenie po włączeniu robota

Wskaźnik stanu przycisku

- Ciągły biały: czyszczenie lub sprzątanie zakończone
- Pulsujący biały: ładowanie (akumulator nie jest rozładowany)
- Ciągły pomarańczowy: gotowość lub pauza przy niskim poziomie naładowania akumulatora
- Pulsujący pomarańczowy: ładowanie (niski stan naładowania akumulatora)
- Migający pomarańczowy: Błąd

Uwaga:

- Podczas gdy robot sprząta lub powraca do ładowania, naciśnięcie dowolnego przycisku na robocie powoduje wstrzymanie jego działania.
- Blokadę rodzicielską można włączyć / wyłączyć w aplikacji MiO/AHome.

Robot i czujniki



Uwaga: Czujnik VersaLift będzie obniżony, gdy robot jest w trybie gotowości, ładowania w stacji bazowej lub w miejscach czyszczenia o niskim prześwicie. W razie czyszczenia w miejscach o niskim prześwicie nie poruszaj robota, gdyż może to wpłynąć na jego pozycjonowanie.

Robot i czujniki

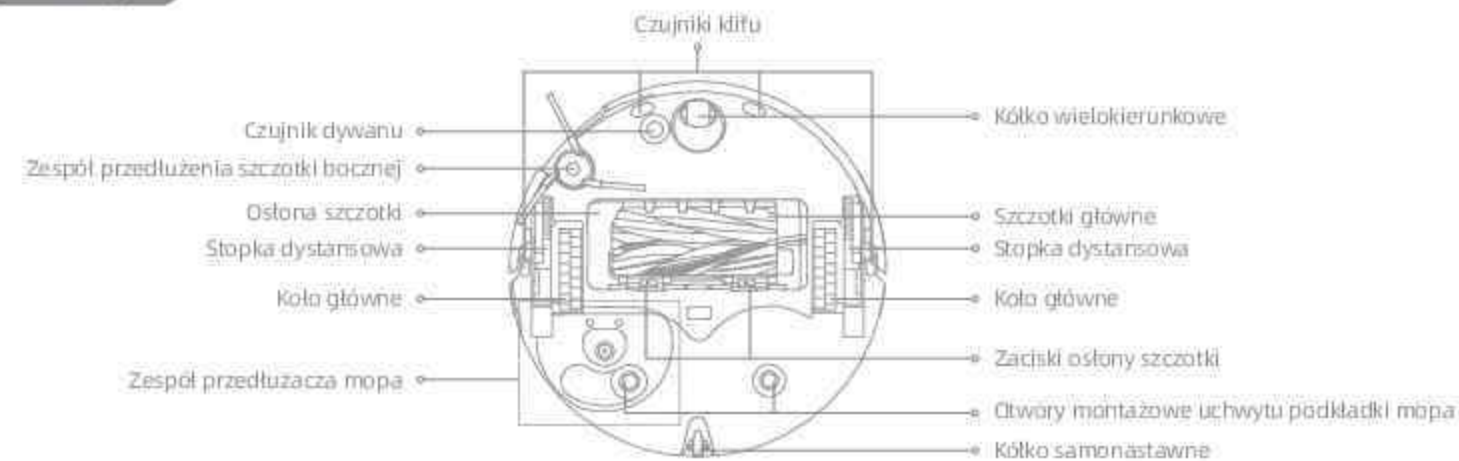

Pojemnik na kurz



Zespół mopa



Stacja bazowa

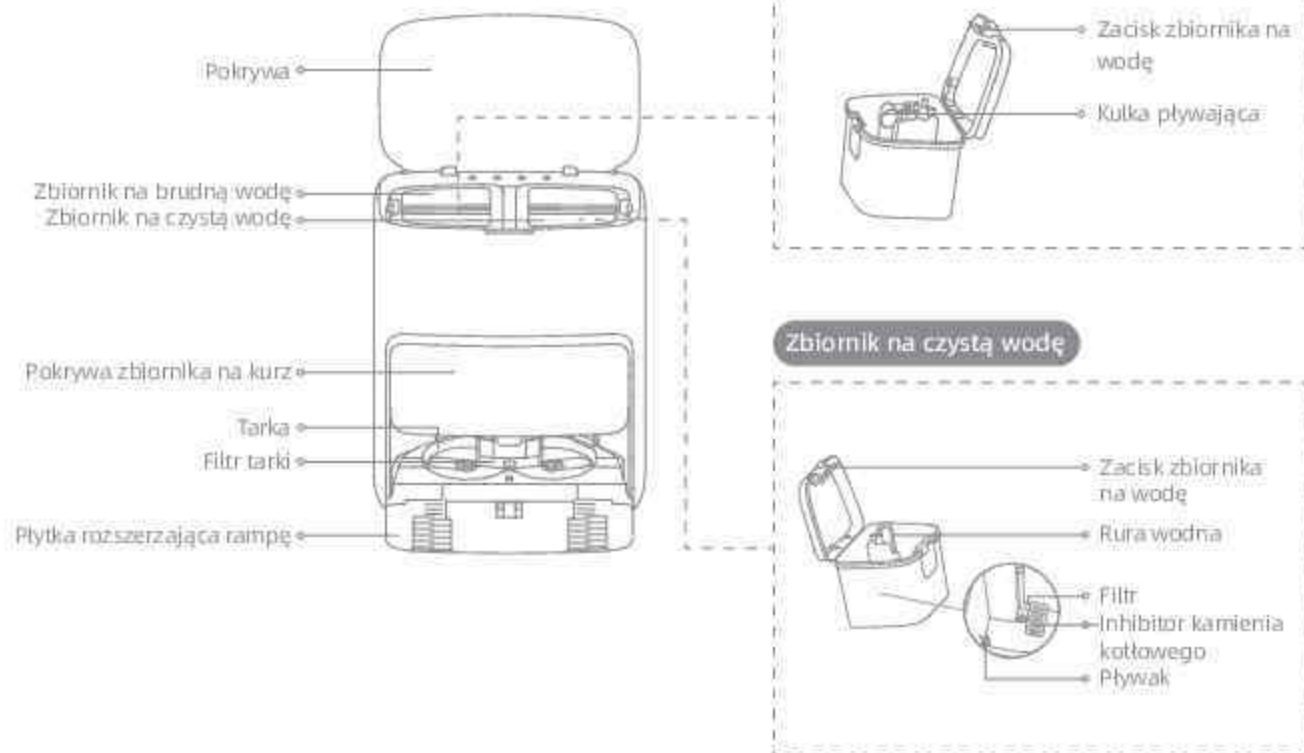

Stacja bazowa

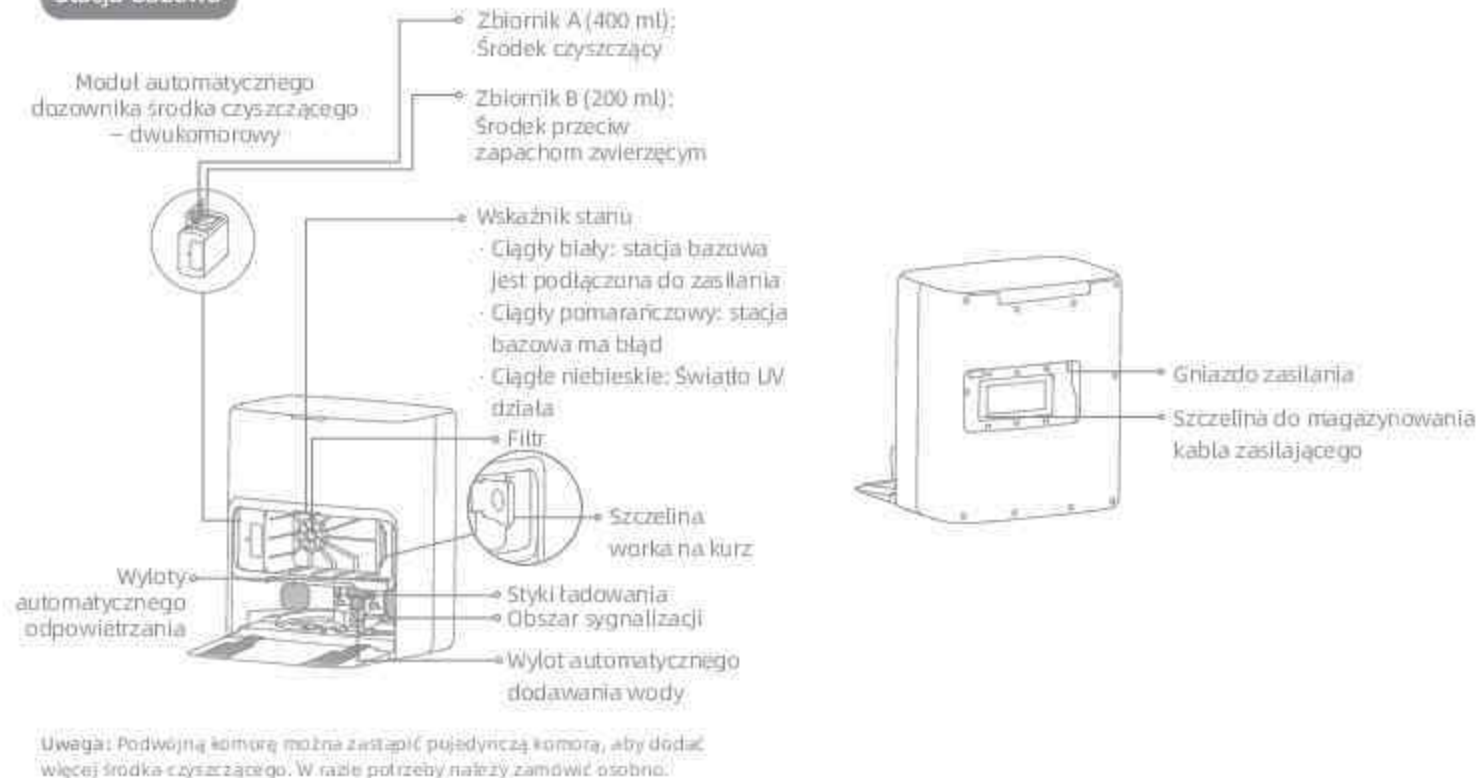

Przygotowanie domu



Przed czyszczeniem usuń z podłoża przedmioty niestabilne, kruche, cenne lub niebezpieczne, a także kable, odzież, zabawki, przedmioty twarde i ostre. Uporządkuj, aby uniknąć zaplątania, porysowania lub uderzenia o robota i spowodowania strat.

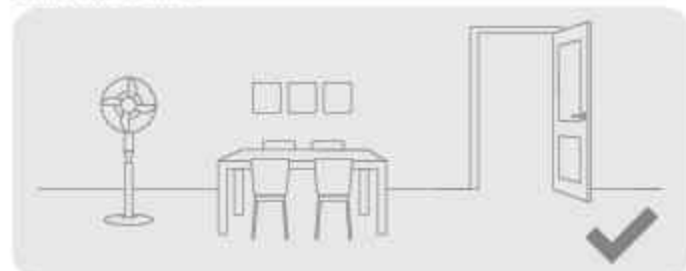

Otwórz drzwi pomieszczenia do sprzątania i ustaw meble we właściwym miejscu, aby zostawić więcej przestrzeni.

Uwaga:

- Uruchamiając robot po raz pierwszy śledź go wokół podczas sprzątania, aby na czas usuwać ewentualne przeszkody.
- Lampka pomocnicza LED zapewni pomocnicze oświetlenie w zaciemnionym otoczeniu.
- Nie odkurzaj twardej powierzchni, jak kamienie, kulki stalowe i części zabawek ani twardej powierzchni, jak gruz, potłuczone szkło, gwoździe, w przeciwnym razie może dojść do porysowania podłoża.

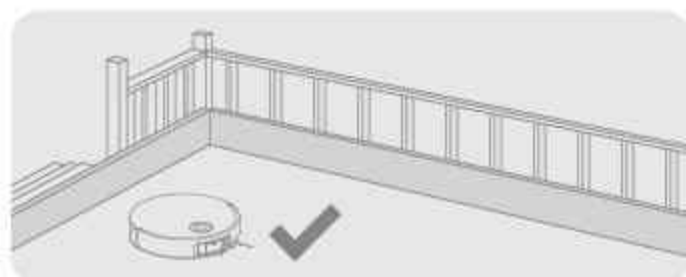

Przed sprzątaniem ustaw barierę fizyczną na krawędzi schodów, aby zapewnić bezproblemowe działanie robota.



Aby ochronić robota przed nieznanymi miejscami wymagającymi sprzątania, nie stawaj przed nim, przed progiem, korytarzem lub wąskimi miejscami.

Przed użyciem

1. Ustaw stację bazową i podłącz do gniazdka elektrycznego

Umieść stację bazową w miejscu maksymalnie otwartym, z dobrym sygnałem Wi-Fi. Zapewnij wystarczająco dużo miejsca wokół urządzenia, jak przedstawiono na ilustracji, a z zaciemnionego obszaru usuń wszelkie przedmioty. Następnie włóż przewód zasilający do stacji bazowej i wetknij wtyczkę do gniazdka.

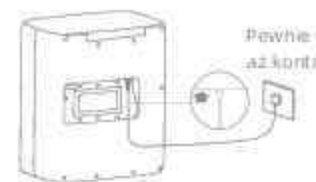
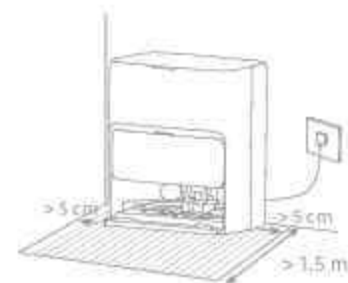

Pewnie włóż przewód do góry, aż kontrolka się zaświeci.

Uwaga:

- Upewnij się, czy żaden obiekt nie będzie blokował obszaru sygnałowego.
- Aby zapobiec zamoczeniu podłóg drewnianych lub dywanów, zalecane jest umieszczenie stacji bazowej na płytkach ceramicznych lub marmurowych.

2. Zainstaluj płytkę przedłużającą rampy

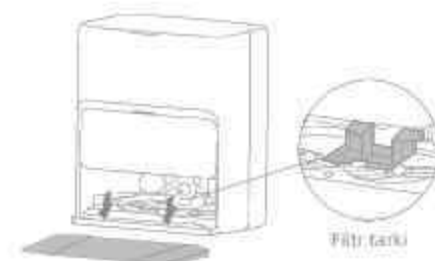

Uwaga: Sprawdź, czy filtr tanki jest poprawnie zainstalowany.

Przed użyciem

3. Usuń zabezpieczenia robota i zainstaluj zespół mopa

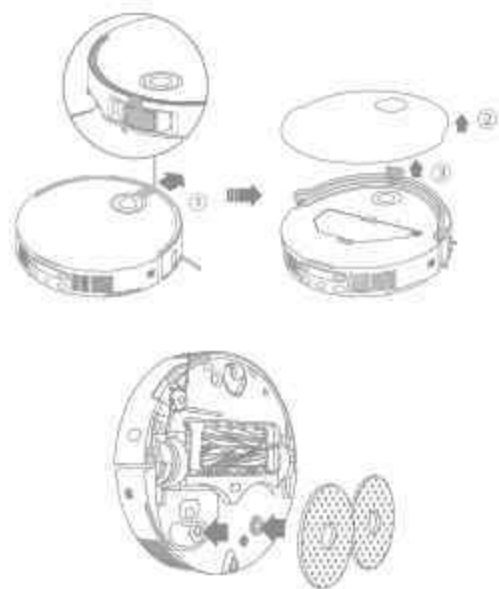

4. Podłącz robot do stacji bazowej

Wciśnij przycisk  na robocie na 3 sekundy, co spowoduje jego włączenie. Umieść robota w stacji bazowej z zespołem mopa zwróconym w kierunku tarki. Wówczas usłyszysz instrukcję głosową, gdy robot pomyślnie połączy się ze stacją bazową. Po pełnym naładowaniu akumulatora robota wskaźniki stanu na robocie i stacji bazowej będą świecić przez 10 minut, a następnie zgasną.



Uwaga: Zaleca się pełne naładowanie robota przed jego pierwszym użyciem. Gdy robot nie może być włączony po wyczerpaniu się baterii, ręcznie połącz go ze stacją bazową i naładuj.

Przed użyciem

5. Dodaj środek czyszczący oraz przedw zapachom zwierzęcym MOVA

- 1 Zdejmij pokrywę pojemnika na kurz i wyciągnij automatyczny dozownik środka czyszczącego.
- 2 Otwórz górną pokrywę modułu i dodaj środek czyszczący oraz środek przeciw zapachom zwierzęcym do specjalnego zbiornika, jak pokazano na ilustracji.
- 3 Zamknij pokrywę, włóż moduł z powrotem do stacji bazowej i ponownie załóż pojemnik na kurz.

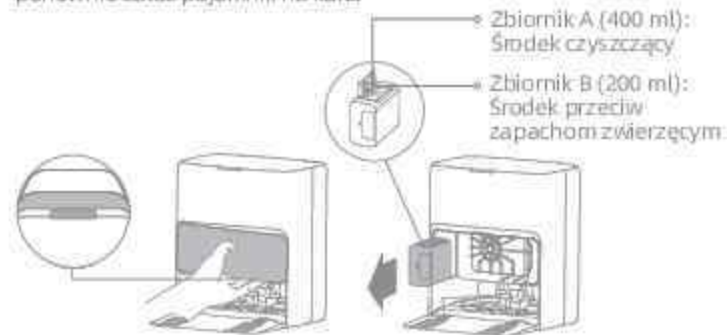

Uwaga:

- Nie pomył środka czyszczącego ze środkiem przeciw zapachom zwierzęcym, ponieważ może to spowodować nieprawidłowe działanie urządzenia.
- Moduł automatycznego dozowania środka czyszczącego można napełnić do użytku. Nie należy dodawać żadnego innego środka czyszczącego, niż oficjalnie zatwierdzony przez producenta, gdyż grozi to niewłaściwym działaniem urządzenia.
- Zainstaluj moduł automatycznego dozownika środka czyszczącego tak, aby zatrzasknął się na swoim miejscu.

6. Dolej wody do zbiornika na czystą wodę

Wyjmij zbiornik na czystą wodę ze stacji bazowej i napełnij go czystą wodą. Następnie zainstaluj go na powrót w stacji bazowej.

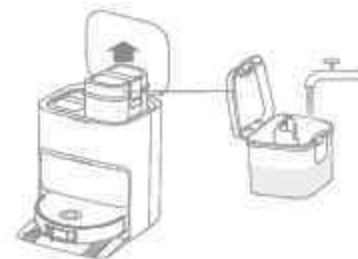

Uwaga: Nie dodawaj gorącej wody do zbiornika, gdyż może to spowodować jego odkształcenie.

1. Pobieranie aplikacji MOVAhome

Zdejmij obudowę robota i zeskanuj kod QR na robocie lub wyszukaj „MOVAhome” w sklepie z aplikacjami, aby pobrać i zainstalować aplikację.



Uwaga:

- Obsługiwane jest tylko Wi-Fi 2,4 GHz.
- Ze względu na aktualizacje w oprogramowaniu aplikacyjnym faktyczne operacje mogą odbiegać od instrukcji w tym podręczniku. Stosuj się do instrukcji w oparciu o bieżącą wersję aplikacji.

2. Dodawanie urządzenia

Otwórz aplikację MOVAhome, dotknij „Zeskanuj kod QR, aby się połączyć” i ponownie zeskanuj ten sam kod QR na robocie, aby dodać urządzenie. Stosuj się do wyświetlanych instrukcji, aby ukończyć połączenie Wi-Fi.

Uwaga: Chcąc zresetować ustawienia sieci Wi-Fi powtórz krok 2, a następnie postępuj zgodnie z poleceniami, aby dokończyć nawiązywanie połączenia Wi-Fi.



Użytkowanie

Włączanie/wyłączanie

Wciśnij przycisk na 3 sekundy, co spowoduje włączenie robota. Kontrolka zasilania pozostanie włączona. Można też umieścić robota w stacji bazowej, dopasowując styki ładowania robota do styków stacji bazowej, co spowoduje automatyczne włączenie robota rozpoczęcie ładowania. Chcąc wyłączyć robota odsuń go od stacji bazowej i wciśnij przycisk na 3 sekundy.

Szybkie mapowanie

Skonfigurowawszy sieć po raz pierwszy stosuj się do instrukcji w aplikacji, aby szybko utworzyć mapę. Robot rozpocznie mapowanie bez czyszczenia. Gdy robot powróci do stacji bazowej, proces mapowania jest zakończony, a mapa zostanie automatycznie zapisana.

Paauza/uśpienie

Gdy robot pracuje, wciśnij dowolny przycisk, aby go spauzować. Jeżeli robot nie pracuje dłużej niż 10 min ut, automatycznie wchodzi w tryb uśpienia. Wszystkie wskaźniki w robocie wyłączą się. Wciśnij dowolny przycisk w robocie bądź użyj aplikacji, aby go obudzić.

Uwaga: jeżeli robot jest spauzowany i umieszczony w stacji bazowej, proces bieżącego czyszczenia zakończy się.

Auto-wznawianie czyszczenia

Jeżeli akumulator jest bliski rozładowania, robot automatycznie powróci do stacji bazowej w celu ładowania. Po doładowaniu do odpowiedniego poziomu, robot wznowi niedokończony zadania czyszczenia.

Uwaga: Aby skorzystać z tej funkcji, aktywuj ją w aplikacji.

Tryb Nie przeszkadzać (DND)

Po włączeniu trybu Nie Przeszkadzać (DND) robot nie wznowi sprzątania. Tryb DND jest domyślnie dezaktywowany w fabryce. Możesz użyć aplikacji do aktywacji trybu DND lub zmodyfikować okres DND. Domyślnie okres DND wynosi 22:00-8:00.

Uwaga:

- W okresie DND zaplanowane zadania sprzątania nie będą wykonywane.
- Robot wznowi sprzątanie po upływie okresu DND.

Ponowne uruchamianie robota

Jeżeli robot przestaje reagować lub nie może się wyłączyć, wciśnij przycisk na 10 sekund, co spowoduje wymuszone wyłączenie urządzenia. Następnie wciśnij przycisk na 3 sekundy, co spowoduje włączenie robota.

Odkurzanie i mopowanie

Uwaga: Po pierwszym uruchomieniu i założeniu mopa robot będzie domyślnie pracował w trybie „Odkurzania i mopowania”.

1. Rozpoczęcie czyszczenia

Wciśnij przycisk  na robocie lub posłuż się aplikacją, aby uruchomić robota ze stacji bazowej. Następnie robot zaplanuje optymalną trasę czyszczenia i wykona to zadanie w oparciu o stworzoną mapę.

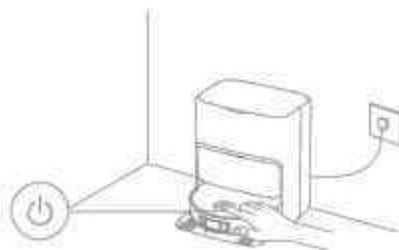

Uwaga:

- Aby zapewnić pełny powrót robota do stacji bazowej po czyszczeniu, zaleca się jego uruchamianie ze stacji bazowej.
- Podkładki mopa będą czyszczone przed rozpoczęciem mopowania przez robota, czekaj cierpliwie.
- Podczas pracy nie poruszaj stacją bazową, zbiornikiem na czystą wodę, zbiornikiem na trudną wodę ani filtrem tanki.
- Funkcję prania mopa gorącą wodą można włączyć w aplikacji w zakładce zadań prania podkładki mopa, co działa we wszystkich trybach. Aby zapobiec oparzeniu, nie dotykaj wylotu wody, gdy funkcja jest włączona.

2. Automatyczne pranie mopa

Podczas sprzątania robot będzie automatycznie powracał do stacji bazowej, aby wyprać ścierki mopa w oparciu o częstotliwość jej użycia określoną w aplikacji. Stacja bazowa automatycznie uzupełni wodą zbiornik robota i ten wznowi sprzątanie.

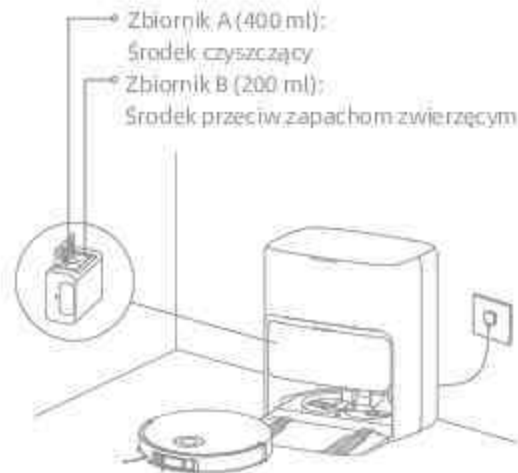

Uwaga: Skonfiguruj moduł automatycznego dozownika środka czyszczącego przez aplikację w celu użycia różnych środków czyszczących.

3. Automatyczne opróżnianie pojemnika na kurz oraz pranie i suszenie nakładki mopa

Po zakończeniu przez robota zadania czyszczenia i powrocie do stacji bazowej celem naładowania akumulatora, stacja bazowa automatycznie opróżni pojemnik na kurz, a następnie wyperze i wysuszy podkładki mopa.



Uwaga:

- Jeżeli funkcja auto-opróżniania jest wyłączona w aplikacji, stacja bazowa nie będzie automatycznie opróżniać pojemnika na kurz.
- Stacja bazowa będzie opróżniać pojemnik na kurz zgodnie z ustawieniami w aplikacji.

4. Wyczyść zbiornik na brudną wodę

Po wykonaniu zadania przez robota umyj zbiornik na brudną wodę, co zapobiegnie powstawaniu nieprzyjemnego zapachu.

Mopowanie po odkurzeniu

Aktywuj funkcję mopowania po odkurzeniu, a robot automatycznie zdemontuje zespół mopa w stacji bazowej, aby odkurzać podłogę. Po zakończeniu odkurzania robot powróci do stacji bazowej, aby zainstalować zespół mopa, a stacja bazowa automatycznie opróżni pojemnik na kurz. Następnie robot rozpocznie mopowanie podniósłszy szczotkę główną i szczotkę boczną.

Tylko odkurzanie

Aktywuj funkcję odkurzania w aplikacji, a robot automatycznie zdemontuje zespół mopa w stacji bazowej i rozpocznie odkurzanie.

Tylko mopowanie

Aktywuj funkcję mopowania w aplikacji wybierz, a robot automatycznie sprawdzi, czy zespół mopa jest zainstalowany w stacji bazowej. Jeśli nie, robot zamontuje zespół mopa i rozpocznie mopowanie po podniesieniu szczotki głównej i szczotki bocznej.

Części

Aby utrzymać robota w dobrym stanie, zaleca się sprawdzanie użytkowania akcesoriów w aplikacji lub następującej tabeli w kwestii planowej konserwacji.

Część	Częstotliwość konserwacji	Okres wymiany
Zbiornik wody zużytej	Po każdym użyciu	/
Zbiornik na czystą wodę	Raz na 2 tygodnie	
Szczotki główne		Co 6 do 12 miesięcy
Filtr pojemnika na kurz		Co 3 do 6 miesięcy
Szczotka boczna		/
Uchwyty podkładki mopa		
Filtr tarki		Co 1 do 2 miesięcy
Obszar sygnalizacyjny stacji bazowej	Raz na miesiąc	
Styki ładowania		
Wyloty automatycznego odpowietrzania		
Kółko wielokierunkowe		
Kółko samonastawne		
Czujnik krawędzi		
Czujnik VersaLift		
Dwuosiowe czujniki laserowe 3D		

Część	Częstotliwość konserwacji	Okres wymiany
Czujnik dywanu	Raz na miesiąc	/
Czujniki kłifu		
Okno zlerzaka		
Zderzak		
Wlot automatycznego uzupełniania wody robota		
Dno robota		
Pojemnik na kurz	Czyść w miarę potrzeby	/
Kółka główne		
Stopki dystansowe		
Worek na kurz	/	Co 2 do 4 miesięcy
Podkładki mopa	/	Co 1 do 3 miesięcy
Inhibitor kamienia kotłowego	/	Co 18 do 36 miesięcy

Uwaga: Częstotliwość konserwacji i wymiany zależy od rzeczywistych warunków użytkowania. W razie wystąpienia wyjątku ze względu na szczególne okoliczności, zaleca się dokonać niezwłocznego przeglądu lub wymiany części.

Rutynowa konserwacja

Filtr tarki

1. Po zakończeniu prania podkładki mopa wyjmij robota i usuń filtr tarki.

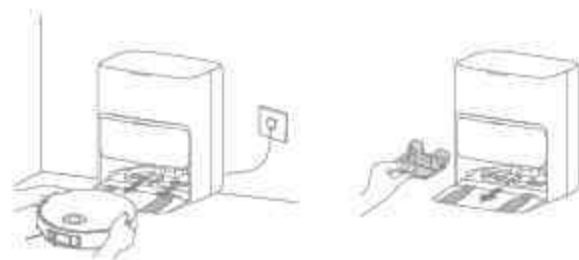

2. Wypłucz filtr tarki czystą wodą, wytrzyj go do sucha, a następnie zamontuj go ponownie w tarce.



3. Odeślij robota do stacji bazowej używając aplikacji lub naciskając przycisk , albo też zrób to ręcznie.

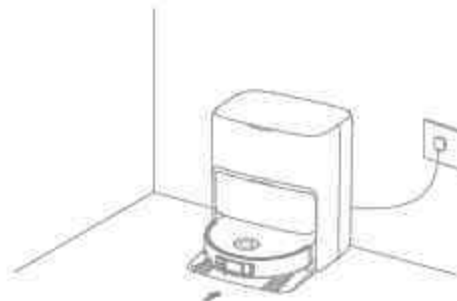

Rutynowa konserwacja

Worek na kurz

1. Zdejmij pokrywę zbiornika na kurz i wyrzuć worek.

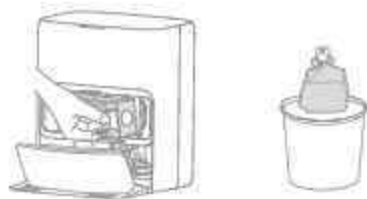

Uwaga: Pociągnięcie do zewnątrz za uchwyt uszczelni worek na kurz, aby zapobiec przypadkowemu wypadaniu śmieci.

2. Kurz i śmieci z filtra usuwaj suchą ściereczką.



3. Zainstaluj nowy worek na kurz.

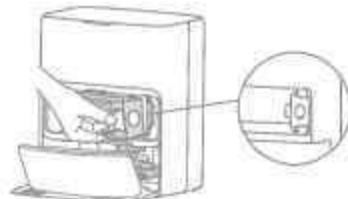

4. Zainstaluj na powrót pokrywę zbiornika.



Rutynowa konserwacja

Zbiornik na brudną wodę

1. Wymij zbiornik na zużytą wodę, otwórz pokrywę i wylej zawartość.



2. Wypłucz zbiornik na brudną wodę czystą wodą, wykorzystując odpowiednie narzędzie do czyszczenia ściany wewnętrznej zbiornika.



Uwaga: Pływająca kula w zbiorniku użytej wody jest częścią ruchomą. Nie wywieraj nadmiernej siły czyszcząc ją, aby uniknąć uszkodzenia jej.

Rutynowa konserwacja

Szczotki główne

1. Zdejmij osłonę szczotek po wciśnięciu zatrzasków osłony do środka, a następnie wyjmij szczotki z robota.

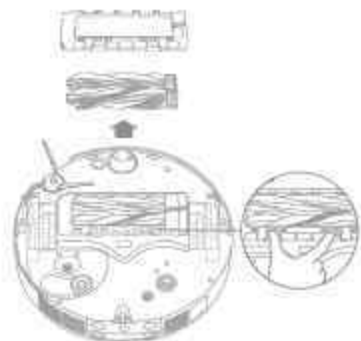

2. Wyjmij szczotki w sposób przedstawiony na ilustracji. Zastosuj właściwe narzędzie do czyszczenia, aby usunąć włosy wplątane w szczotkę. Po wyczyszczeniu należy mocno wcisnąć szczotki do głównego uchwytu szczotek, aż do momentu zatrzaśnięcia.



Uwaga: Podczas wymowywania szczotek głównych należy zachować ostrożność, aby uniknąć obrażeń ciała.

3. Wsuń uchwyt szczotki głównej w szczelinę pod kątem w dół w taki sposób, by nadrukowane strzałki skierowane były ku górze.

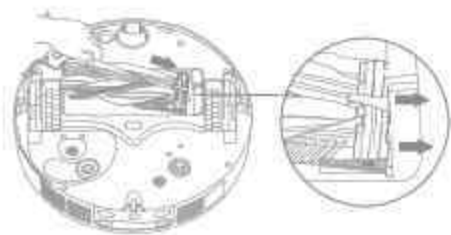

4. Wyrównaj przedni koniec osłony szczotki ze szczeliną, wsuń ją pod kątem w dół, a następnie wciśnij na miejsce.

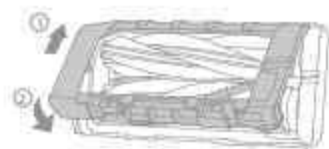

Rutynowa konserwacja

Szczotka boczna

Śrubokrętem odkręć szczotkę boczną, usuń z niej włosy, a następnie przykręć z powrotem.

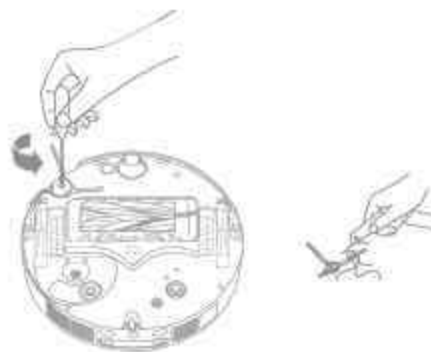

Uchwyty podkładki mopa

Wyjmij i wyczyść uchwyty podkładki mopa.

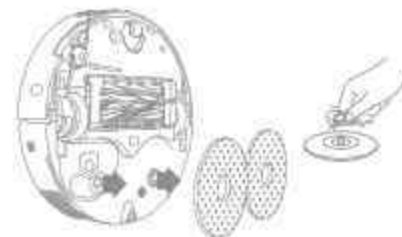

Kółko wielokierunkowe

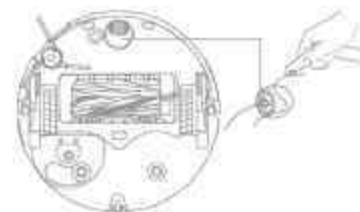

Uwaga:

- Miłym śrubokrętem oddziel oś od opony kółka wielokierunkowego. Nie wywieraj nadmiernej siły.
- Wypłucz kółko wielokierunkowe pod bieżącą wodą i zroluj z powrotem po całkowitym wysuszeniu.

Rutynowa konserwacja

Pojemnik na kurz i filtr

1. Zdejmij pokrywę robota, wciśnij zatrzask pojemnika na kurz, po czym wyjmij pojemnik.

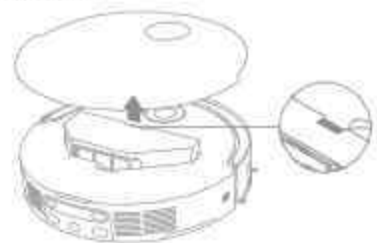

2. Wyjmij filtr pojemnika na kurz i opróżnij pojemnik na kurz.



3. Delikatnie stukaj w kosh filtra, aby usunąć brud.



Uwaga: Nie próbuj czyścić filtra szczotką, palcem ani ostrymi przedmiotami, gdyż grozi to jego uszkodzeniem.

4. Wypłucz wodą pojemnik na kurz i filtr, wysusz je całkowicie przed ponownym zainstalowaniem.



Uwaga:

- Pojemnik na kurz i filtr płucz wyłącznie czystą wodą. Nie używaj detergentu.
- Pojemnik na kurz i filtr używaj dopiero po całkowitym wyschnięciu.

Rutynowa konserwacja

Czujniki robota

Czujniki robota przetrzyj miękką i suchą ściereczką, jak przedstawiono na rysunku poniżej:

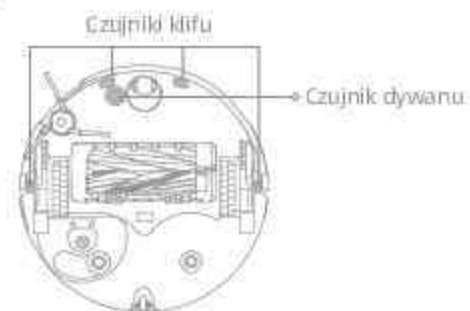
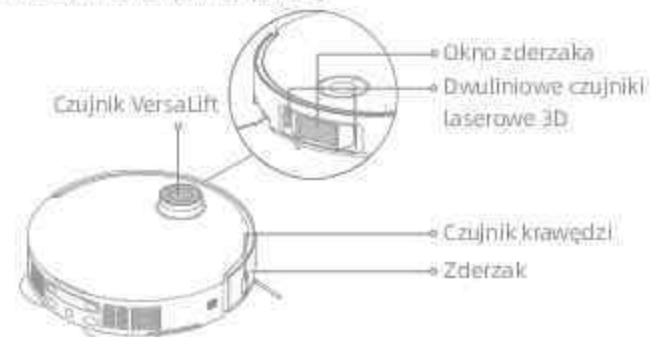

Uwaga: Mokra ściereka może uszkodzić czułe elementy robota i stacji bazowej. Do czyszczenia używaj suchej ściereczki.

Styki ładowania i pole sygnalizacyjne

Styki ładowania i pole sygnalizacyjne czyść miękką, suchą ściereczką.



Wyloty automatycznego odpowietrzania

Wyloty automatycznego odpowietrzania robota i stacji bazowej
czyść miękką, suchą ściereczką.



Podkładki mopa

Wymij podkładki mopa z uchwytów, po czym je wymień.





Akumulator

Robot zawiera pakiet akumulatora litowo-jonowego o wysokich parametrach użytkowych. Dbaj o to, by akumulator był dobrze naładowany do codziennego użytku, aby zachować jego parametry użytkowe na optymalnym poziomie. Jeżeli robot nie jest używany przez dłuższy czas, wyłącz go i złóż. Aby uniknąć szkód wskutek nadmiernego rozładowania, robot należy doładowywać przynajmniej raz na trzy miesiące.

Wykrywanie i usuwanie usterek

Usterka	Rozwiązanie
Robot nie włącza się.	Akumulator jest rozładowany. Doładuj robot w stacji bazowej i spróbuj ponownie. Temperatura akumulatora jest zbyt niska lub zbyt wysoka. Zalecana temperatura otoczenia (do pracy robota wynosi od 0°C (32°F) do 40°C (104°F)).
Robot nie ładuje się.	Stacja bazowa nie jest podłączona do zasilania, upewnij się, czy oba końce kabla zasilania są prawidłowo włożone. Słaby kontakt między stykami ładowania w stacji bazowej i robocie, oczyszcz styki ładowania. Sprawdź, czy na złączu robota nie ma jakiegos ciała obcego, usuń je w takim przypadku.
Robot nie łączy się z Wi-Fi.	Nieprawidłowe hasło sieci Wi-Fi. Sprawdź, czy hasło używane do łączenia się z siecią Wi-Fi jest prawidłowe. Robot nie obsługuje połączenia Wi-Fi 5 GHz. Upewnij się, czy robot jest połączony z siecią Wi-Fi 2,4 GHz. Słaby sygnał Wi-Fi. Upewnij się, czy robot jest w obszarze o dobrym zasięgu Wi-Fi. Robot może nie być gotowy do skonfigurowania. Wyjdź z aplikacji i wejdź ponownie, następnie spróbuj jeszcze raz zgodnie z instrukcją.
Robot nie może znaleźć i powrócić do stacji bazowej.	Stacja bazowa została odłączona od zasilania lub poruszona, gdy robot znajdował się poza stacją. Połącz stację bazową z zasilaniem lub umieść robot na stacji obłem ładowania. Za dużo jest przeszkód wokół stacji bazowej. Ustaw stację bazową w terenie bardziej otwartym. Poruszenie robotem może spowodować ponowne jego pozycjonowanie, a to spowoduje ponowne tworzenie mapy, jeżeli ponownie pozycjonowanie zawiedzie. Jeżeli robot jest zbyt daleko od stacji bazowej, może nie być w stanie powrócić samodzielnie, w którym to przypadku konieczne jest jego ręczne umieszczenie w stacji bazowej. Wytrzyj pole sygnalizacji w stacji bazowej, aby usunąć kurz i śmieci.

Wykrywanie i usuwanie usterek

Usterka	Rozwiązanie
Robot utyka przed stacją bazową i nie może powrócić do niej.	Sprawdź, czy po obu stronach stacji bazowej lub przed nią jest wystarczająco dużo miejsca, aby zapobiec zablokowaniu robota. Druga powrotna do stacji bazowej jest zablokowana, np. drzwi są zamknięte. Robot może ślizgać się. Jeżeli podłoga przed stacją bazową jest nadmiernie mokra. W takim przypadku usuń nadmiar wody przed podjęciem ponownej próby. Zaleca się przesunięcie stacji bazowej w innej miejsce i spróbowanie ponownie. Upewnij się, czy płytka przedłużająca rampy jest prawidłowo zamontowana.
Robot nie wyłącza się.	Robot nie może być wyłączony podczas ładowania. Celem wyłączenia robota zaleca się odsuniecie robota od stacji bazowej, a następnie wciśnięcie przycisku  na 3 sekundy. Jeżeli robota nie daje się wyłączyć wykonując czynność 1, wciśnij przycisk  na 10 sekund, co spowoduje wymuszenie wyłączenia urządzenia. Jeżeli problem się utrzymuje, skontaktuj się z działem obsługi posprzedażowej.
Niska prędkość ładowania.	Pełne naładowanie rozładowanego akumulatora robota trwa 4,5 godziny. Jeżeli pracujesz robotem w temperaturach poza zakresem określonym w specyfikacji technicznej, prędkość ładowania automatycznie zmniejsza się, aby wydłużyć trwałość akumulatora. Styki ładowania w robocie i stacji bazowej mogą być zabrudzone, wytrzyj je suchą ściereczką.
Hałas zwiększa się, gdy robot pracuje.	Sprawdź, czy filtr pojemnika na kurz nie jest zatkany. Jeśli tak, oczyść go lub wymień. Twarde przedmioty mogą zostać uchwycony przez szczotki główne lub pojemnik na kurz. Sprawdź i usuń wszelkie twarde przedmioty. Szczotki główne lub boczna może być splątana. Sprawdź i usuń wszelkie obce ciała. Tryb ssania przełącz na Standard lub Spokojny.
Robot poniosa się nie trzymając się ustalonej trasy.	Przedmioty takie, jak kabłe zasilania i pantofle należy zorganizować przed użyciem robota. Praca na mokrych, śliskich powierzchniach powoduje poślizg głównego koła. Zaleca się wysuszenia mokrych miejsc przed użyciem robota. Wytrzyj okno zderzaka i czujnik lasera dwudługościowego 3D w robocie czystą, miękką i ściereczką, aby utrzymać go w czystości i wolnym od przeszkód.

Wykrywanie i usuwanie usterek

Usterka	Rozwiązanie
Robot pomija pomieszczenia, które mają być czyszczone.	Upewnij się, czy drzwi sprzątanego pomieszczenia są otwarte. Miejsce przed pomieszczeniem do czyszczenia może być mokre lub śliskie, powodują poślizg robota i nienormalną pracę. Wysusz podłogę przed użyciem robota.
Robot nie wznowia sprzątania po ładowaniu.	Upewnij się, czy robot nie jest ustawiony w tryb „Nie przeszkadzać” (DND), co uniemożliwia wznowienie sprzątania. Robot nie wznowia czyszczenia po ręcznym umieszczeniu w stacji bazowej lub wysłaniu go do stacji bazowej z użyciem aplikacji lub naciśnięciem przycisku  .
Stacja nie może automatycznie opróżnić pojemnika na kurz.	Sprawdź, czy worek na kurz w pojemniku nie jest zapełniony. Jeżeli worek na kurz nie jest pełny, sprawdź, czy nie ma jakiegokolwiek przeszkody na automatycznych odpowietrznikach robota i stacji bazowej lub pojemnika na kurz. W takim przypadku wyczyść na czas zablokowaną część.
Poziom wody na tarce nie jest prawidłowy.	Sprawdź, czy uszczelka w zbiorniku używanej wody nie jest poluzowana lub niewłaściwie założona, ręcznie skoryguj w razie potrzeby. Jeżeli problem utrzymuje się, skontaktuj się z zespołem serwisu posprzedażowego. Łagodnie wciśnij w dół zbiornik używanej wody, aby mieć pewność, że jest prawidłowo założony. Wyjmij filtr tarki i sprawdź, czy odpływ brudnej wody nie jest zatkany; jeśli tak jest, udrożnij go. Sprawdź rozwór do czyszczenia. Nie dodawaj innej cieczy niż oficjalnie zaaprobowany rozwór czyszczący.
Uchwyt podkładki mopa jest nienormalnie podniesiony.	Wyjmij uchwyt podkładki mopa i sprawdź, czy nie utknęły w nim jakieś ciała obce, po czym uruchom robota ponownie. Jeżeli problem utrzymuje się, skontaktuj się z zespołem serwisu posprzedażowego.
Pod zbiornikiem na czystą wodę lub wokół uszczelki jest woda.	Przy wyjmowaniu zbiornika na czystą wodę, w rurze pod zbiornikiem lub wokół uszczelki może pozostać nieco wody. To jest normalne zjawisko. Wytrzyj suchą ściereczką.

W razie konieczności uzyskania dalszej pomocy prosimy o kontakt z a pośrednictwem strony www.mova-tech.com

Robot

Model	RLV72LE-1
Czas ładowania	Około 4,5 godziny
Napięcie znamionowe	14,4 V _{nom}
Moc znamionowa	75 W
Częstotliwość pracy	2400-2483,5 MHz
Maksymalna moc wyjściowa	< 20 dBm

W normalnych warunkach eksploatacji ten sprzęt powinien być utrzymywany w odstępnie przynajmniej 20cm między anteną i ciałem użytkownika.

Stacja bazowa

Model	REVED202
Znamionowy prąd zasilania	220-240 V _~ 50-60 Hz
Znamionowa moc wyjściowa	20 V = 2 A
Moc znamionowa (podczas opróżniania z kurzu)	700 W
Moc znamionowa (podczas mycia gorącą wodą)	1160 W
Moc znamionowa (podczas ładowania i suszenia)	95 W

Uwaga:

- Moc znamionowa (podczas czyszczenia gorącą wodą) jest wyznaczana przez wartość mocy w okresie reprezentatywnym (temperatura wody 25°C).
- Moc znamionową (podczas ładowania i suszenia) determinuje wartość mocy podczas całego okresu ładowania.

Wyjęcie i likwidacja akumulatora

Wbudowany akumulator litowo-jonowy zawiera substancje, które są niebezpieczne dla środowiska. Demontażu akumulatora może dokonać wyłącznie wykwalifikowany serwisant, a sam akumulator należy przekazać do odpowiedniego punktu zajmującego się recyklingiem.

- akumulator przed złomowaniem należy wyjąć z urządzenia;
- podczas wyjmowania akumulatora urządzenie musi być odłączone od zasilania sieciowego;
- akumulator należy utylizować w sposób bezpieczny.

OSTROŻNIE:

Przed wyjęciem akumulatora odłącz zasilanie i rozładuj akumulator, ile się da.

Niepotrzebne akumulatory należy poddać utylizacji w odpowiednim zakładzie recyklingowym.

Akumulatora nie narażaj na działanie wysokiej temperatury, gdyż grozi to jego wybuchem.

W niewłaściwych warunkach użytkowania z akumulatora może wydobywać się elektrolit. W przypadku dostania się elektrolitu do oczu lub na skórę skażone miejsce należy przepłukać dużą ilością wody, po czym zasięgnąć porady lekarskiej.

Instrukcja usuwania:

1. Odwróć robot, za pomocą odpowiedniego narzędzia odkręć śruby z tyłu robota i zdejmij pokrywę.
2. Odłącz zaciski między akumulatorem i płytą drukowaną, aby wyjąć ten pierwszy.

Ochrona środowiska

 Zużyty sprzęt elektroniczny oznakowany zgodnie z dyrektywą Unii Europejskiej, nie może być umieszczany łącznie z innymi odpadami komunalnymi. Podlega on selektywnej zbiórce i recyklingowi w wyznaczonych punktach. Zapewniając jego prawidłowe usunięcie, zapobiegasz potencjalnym, negatywnym konsekwencjom dla środowiska naturalnego i zdrowia ludzkiego. System zbierania zużytego sprzętu zgodny jest z lokalnie obowiązującymi przepisami ochrony środowiska dotyczącymi usuwania odpadów. Szczegółowe informacje na ten temat można uzyskać w urzędzie miejskim, zakładzie oczyszczania lub sklepie, w którym produkt został zakupiony.

 Produkt spełnia wymagania dyrektyw tzw. Nowego Podejścia Unii Europejskiej (UE), dotyczących zagadnień związanych z bezpieczeństwem użytkownika, ochroną zdrowia i ochroną środowiska, określających zagrożenia, które powinny zostać wykryte i wyeliminowane.

Niniejszy dokument jest tłumaczeniem oryginalnej instrukcji obsługi, stworzonej przez producenta.

Produkt należy regularnie konserwować (czyścić) we własnym zakresie lub przez wyspecjalizowane punkty serwisowe na koszt i w zakresie użytkownika. W przypadku braku informacji o koniecznych akcjach konserwacyjnych cyklicznych lub serwisowych w instrukcji obsługi, należy regularnie, minimum raz na tydzień, oceniać odmierność stanu fizycznego produktu od fizycznie nowego produktu. W przypadku wykrycia lub stwierdzenia jakiegokolwiek odmierności należy pilnie podjąć kroki konserwacyjne (czyszczenie) lub serwisowe. Brak poprawnej konserwacji (czyszczenia) i reakcji w chwili wykrycia stanu odmierności może doprowadzić do trwałego uszkodzenia produktu. Gwarant nie ponosi odpowiedzialności za uszkodzenia wynikające z zaniedbania.

Szczegółowe informacje o warunkach gwarancji dystrybutora / producenta dostępne na stronie internetowej <https://serywis.innpro.pl/gwarancja>

Akumulator LI-ION

Urządzenie wyposażone jest w akumulator LI-ION (litowo-jonowy), który z uwagi na swoją fizyczną i chemiczną budowę starzeje się z biegiem czasu i użytkowania. Producent określa maksymalny czas pracy urządzenia w warunkach laboratoryjnych, gdzie występują optymalne warunki pracy dla urządzenia, a sam akumulator jest nowy i w pełni naładowany. Czas pracy w rzeczywistości może się różnić od deklarowanego w ofercie i nie jest to wada urządzenia a cecha produktu. Aby zachować maksymalną żywotność akumulatora, nie zaleca się go rozładowywać do poziomu poniżej 3,18V lub 15% ogólnej pojemności. Niższe wartości, jak np. 2,5V dla ogniwa uszkadzają je trwale i nie jest to objęte gwarancją. W przypadku zanierhania używania akumulatora lub całego urządzenia przez czas dłuższy niż jeden miesiąc należy akumulator naładować do 50% i sprawdzać cyklicznie co dwa miesiące poziom jego naładowania. Przechowuj akumulator i urządzenie w miejscu suchym, z dala od słońca i ujemnych temperatur.

Akumulator LIPO

Urządzenie wyposażone jest w akumulator LI-PO (litowo-polimerowy), który z uwagi na swoją fizyczną i chemiczną budowę starzeje się z biegiem czasu i użytkowania. Producent określa maksymalny czas pracy urządzenia w warunkach laboratoryjnych, gdzie występują optymalne warunki pracy dla urządzenia, a sam akumulator jest nowy i w pełni naładowany. Czas pracy w rzeczywistości może się różnić od deklarowanego w ofercie i nie jest to wada urządzenia a cecha produktu. Aby zachować maksymalną żywotność akumulatora, nie zaleca się go rozładowywać do poziomu poniżej 3,5V lub 5% ogólnej pojemności. Niższe wartości, jak np. 3,2V dla ogniwa uszkadzają je trwale i nie jest to objęte gwarancją. W przypadku zanierhania używania akumulatora lub całego urządzenia przez czas dłuższy niż jeden miesiąc należy akumulator naładować do 50% i sprawdzać cyklicznie co dwa miesiące poziom jego naładowania. Przechowuj akumulator i urządzenie w miejscu suchym, z dala od słońca i ujemnych temperatur.

Veiligheidsinformatie

Om elektrische schokken, brand of letsel door verkeerd gebruik van het toestel te voorkomen, dient u de gebruikershandleiding zorgvuldig te lezen voordat u het toestel gebruikt en te bewaren voor toekomstig gebruik.

Gebruiksbeperkingen

- Dit product mag niet zonder toezicht van een ouder of voogd worden gebruikt door kinderen jonger dan 8 jaar of personen met fysieke, zintuiglijke of geestelijke tekortkomingen of met beperkte ervaring of kennis, om een veilige bediening te waarborgen en risico's te vermijden. Schoonmaken en onderhoud mogen niet door kinderen zonder toezicht worden uitgevoerd.
- Het toestel mag alleen worden gebruikt met de meegeleverde voeding.
- Dit toestel bevat batterijen die alleen door specialisten kunnen worden vervangen.
- Maak de zone die gereinigd moet worden leeg. Kinderen mogen niet met dit apparaat spelen. Zorg ervoor dat kinderen en huisdieren terwijl de robot in werking is op veilige afstand blijven.
- Installeer, gebruik en laad het toestel niet op in badkamers of in de buurt van zwembaden.
- Dit product is uitsluitend bestemd voor vloerreiniging in een huishoudelijke omgeving. Gebruik het niet buitenhuis, op niet-vloeroppervlakken of in een commerciële of industriële omgeving.
- Zorg ervoor dat het toestel correct werkt in een geschikte omgeving. Gebruik het toestel anders niet.
- Als het netsnoer beschadigd is, dient het vervangen te worden door een speciaal snoer of een samenstel dat verkrijgbaar is bij de fabrikant of zijn serviceagent.

Veiligheidsinformatie

Gebruiksbeperkingen

- Gebruik de robot niet in een ruimte die zich boven vloerniveau bevindt zonder een veiligheidsbarrière.
- Plaats de robot niet ondersteboven. Gebruik de LDS-afdekking, klep van de robot of stootrand niet als handgreep voor de robot.
- Gebruik de robot in omgevingen met een omgevingstemperatuur boven 0 °C en onder 40 °C. Zorg ervoor dat er geen vloeistof of kleverige substantie op de vloer ligt.
- Om schade of letsel door slepen te voorkomen, verwijdert u losse voorwerpen van de vloer en verwijdert u kabels of netsnoeren op het reinigingspad voordat u het toestel gebruikt.
- Verwijder breekbare of kleine voorwerpen van de vloer om te voorkomen dat de robot er tegenaan stoot en deze beschadigt.
- Houd haar, vingers en andere lichaamsdelen uit de buurt van de zuigopening van de robot.
- Houd het schoonmaakgereedschap buiten het bereik van kinderen.
- Gebruik het toestel niet in een kamer waar een baby of kind slaapt.
- Plaats geen kinderen, huisdieren of andere voorwerpen bovenop de robot, ongeacht of deze stilstaat of beweegt.
- Alleen schoon water en het officieel goedgekeurde reinigingsmiddel mogen aan de schoonwatertank worden toegevoegd. Voeg geen andere vloeistof toe, zoals alcohol of ontsmettingsmiddel. De verhouding tussen het reinigingsmiddel en schoon water kan worden gecontroleerd op de fles met reinigingsmiddel. Houd het reinigingsmiddel buiten het bereik van kinderen.

Veiligheidsinformatie

Gebruiksbeperkingen

- Gebruik de robot niet om brandende voorwerpen te reinigen. Gebruik de robot niet om ontvlambare of brandbare vloeistoffen, corrosieve gassen, onverdunde zuren of oplosmiddelen op te nemen.
- Zuig geen harde of scherpe voorwerpen op. Gebruik het toestel niet om voorwerpen op te rapen zoals stenen, grote stukken papier of andere voorwerpen die het toestel kunnen verstopen.
- De stekker moet uit het stopcontact worden gehaald alvorens het toestel schoon te maken of te onderhouden.
- Veeg de robot of het basisstation niet af met een natte doek en spoel ze niet af met een vloeistof. Laat wasbare en gereinigde onderdelen volledig opdrogen alvorens ze weer te installeren en te gebruiken.
- Gebruik dit product volgens de instructies in de gebruikershandleiding. Gebruikers zijn verantwoordelijk voor verlies of schade als gevolg van onjuist gebruik van dit product.

Batterijen en opladen

- Gebruik geen batterij of basisstation van derden. De robot kan alleen worden gebruikt met een basisstation van het model RCVE0202.
- Probeer de batterij of het basisstation niet zelf te demonteren, repareren of aan te passen.
- Plaats het basisstation niet in de buurt van een warmtebron.
- Gebruik geen natte doek of natte handen om de oplaadcontacten van het basisstation af te vegen of schoon te maken.
- Gooi oude batterijen op de juiste manier weg. Niet noodzakelijke batterijen moeten worden ingeleverd bij een geschikt recyclingbedrijf.

Veiligheidsinformatie

Batterijen en opladen

- Als het netsnoer beschadigd of gebroken is, stop dan onmiddellijk met het gebruik ervan en neem contact op met de klantenservice.
- Zorg ervoor dat de robot tijdens het vervoer is uitgeschakeld en indien mogelijk in de originele verpakking wordt bewaard.
- Als de robot voor langere tijd niet wordt gebruikt, laad deze dan volledig op, schakel deze uit en bewaar deze op een koele, droge plaats. Laad de robot minstens elke 3 maanden op om overontlading van de batterij te voorkomen.

Informatie over laserveiligheid

- De lasersensor in dit product voldoet aan de IEC 60825-1:2014/EN 60825-1:2014/AT1:2021-norm voor Klasse 1-laserproducten. Vermijd direct oogcontact tijdens het gebruik.

KLASSE 1 LASERPRODUCT
LASERPRODUCT VOOR CONSUMENTEN
 EN 50689:2021



Alleen voor gebruik binnenshuis



Lees de gebruikershandleiding

Hierbij verklaart Moonstone Technology (Shaoxing) Co., Ltd. dat de radioapparatuur van het type RLV72LE-1 in overeenstemming is met Richtlijn 2014/53/EU.

De volledige tekst van de EU-conformiteitsverklaring is beschikbaar op het volgende internetadres: www.mova-tech.com
 Ga voor een gedetailleerde elektronische handleiding naar <https://www.mova-tech.com/pages/user-manuals-and-faqs>

Productoverzicht

Inhoud van de verpakking

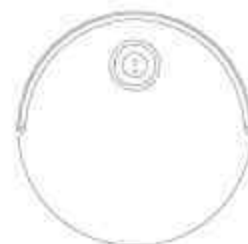

Robot

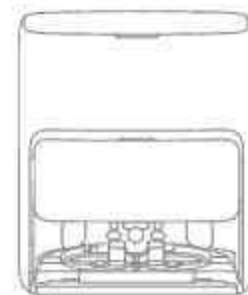

Basisstation

Andere accessoires



Netsnoer



Oplaatplaat van basisstation



Gebruikershandleiding



Automatische doseermodule voor reinigingsmiddel - dubbel compartiment (voorgeïnstalleerd)



Stofzak x 2 (1 voorgeïnstalleerd)



Dweilpad x 2 (voorgeïnstalleerd)



Dweilpadhouder x 2



Wasbordfilter (voorgeïnstalleerd)

Extra accessoireset



Hoofborstel x 1



Zijborstel x 2



Fiber van stofzak x 3



Stofzak x 2



Dweilpad x 12



Reinigingsmiddel x 1



Oplösing voor vloereiger x 1

Robot

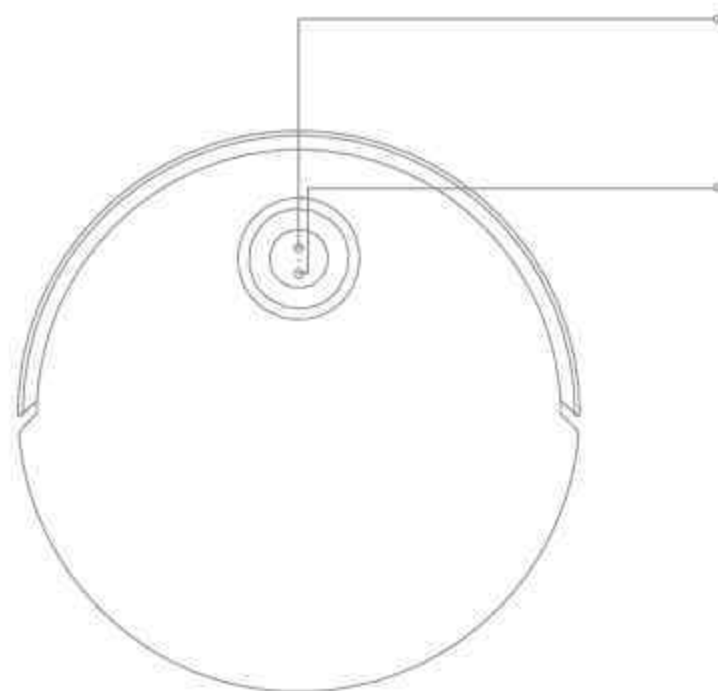

- 🏠 Dockingknop
 - Druk hierop om de robot terug te sturen naar het basisstation
 - Houd 3 seconden ingedrukt om het kinderslot uit te schakelen
- 🔌 Aan/Uit/Reinigen-knop
 - Houd 3 seconden ingedrukt om in of uit te schakelen
 - Druk hierop om het reinigen te starten nadat de robot is ingeschakeld
- Knopstatusindicator**
 - Continu wit: Reinigen of opruimen voltooid
 - Pulserend wit: Opladen (batterij niet bijna leeg)
 - Continu oranje: Stand-by bij bijna lege batterij of gepauzeerd bij bijna lege batterij
 - Pulserend oranje: Opladen (batterij bijna leeg)
 - Kripperend oranje: Fout

Opmerking:

- Druk op een willekeurige knop van de robot om te pauzeren terwijl de robot aan het reinigen is of terugkeert om op te laden.
- Het kinderslot kan worden ingeschakeld/uitgeschakeld via de MOVAhome-app.

Robot en sensoren

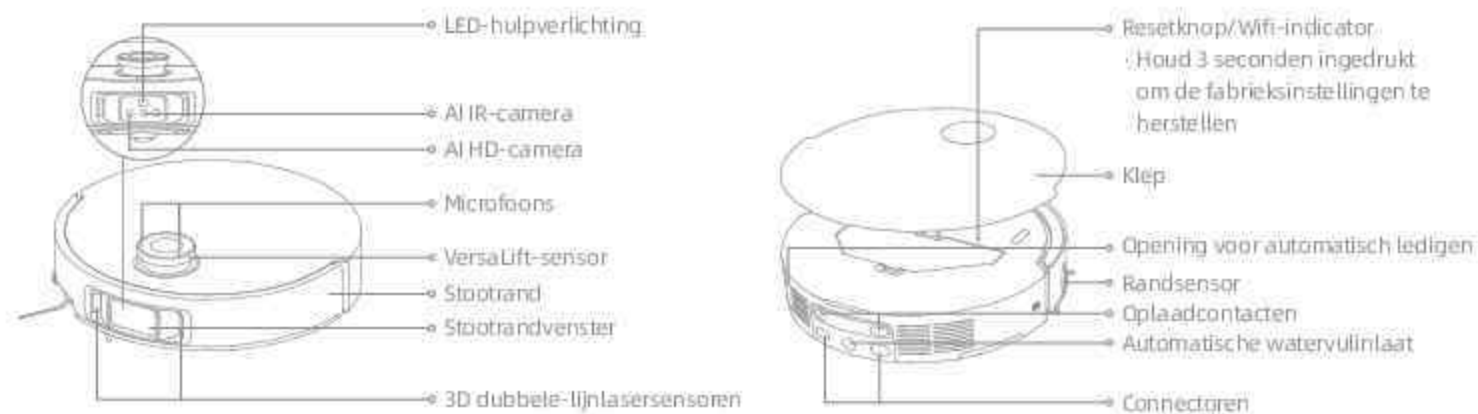

Opmerking: De VersaLift-sensor wordt omlaag gebracht wanneer de robot in stand-bymodus staat, aan het opladen is op het basisstation of zones met een geringe hoogte reinigt. Verplaats de robot niet bij het reinigen van zones met een geringe hoogte, omdat dit de positionering van de robot kan beïnvloeden.

Productoverzicht

Robot en sensoren

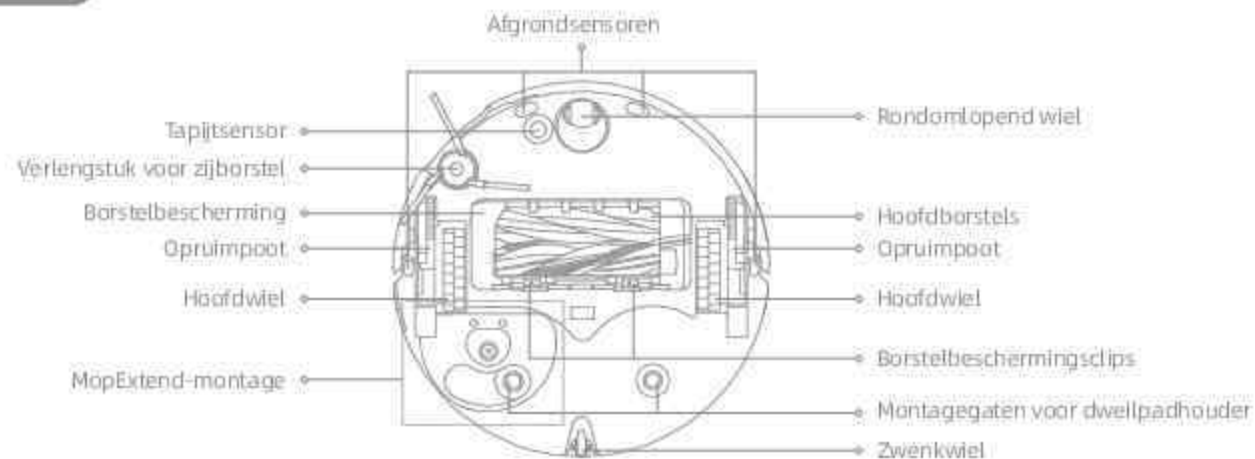

Stofbak



Dweleenheid



Productoverzicht

Basisstation

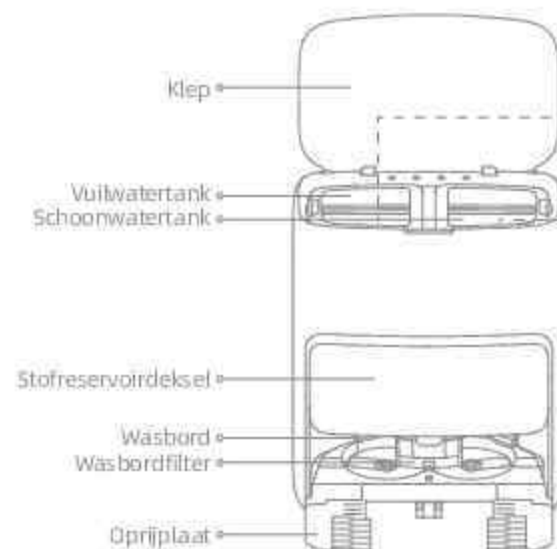

Vuilwatertank

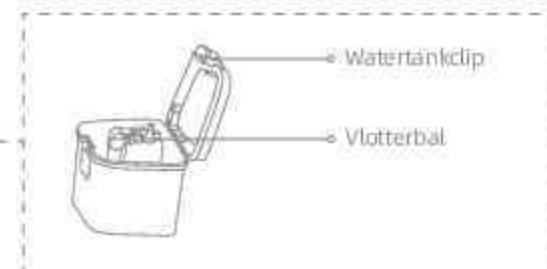

Schoonwatertank

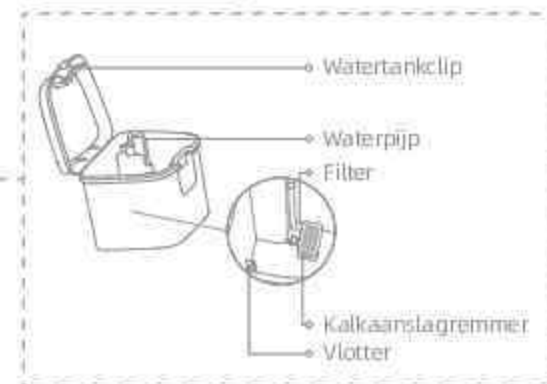

Basisstation

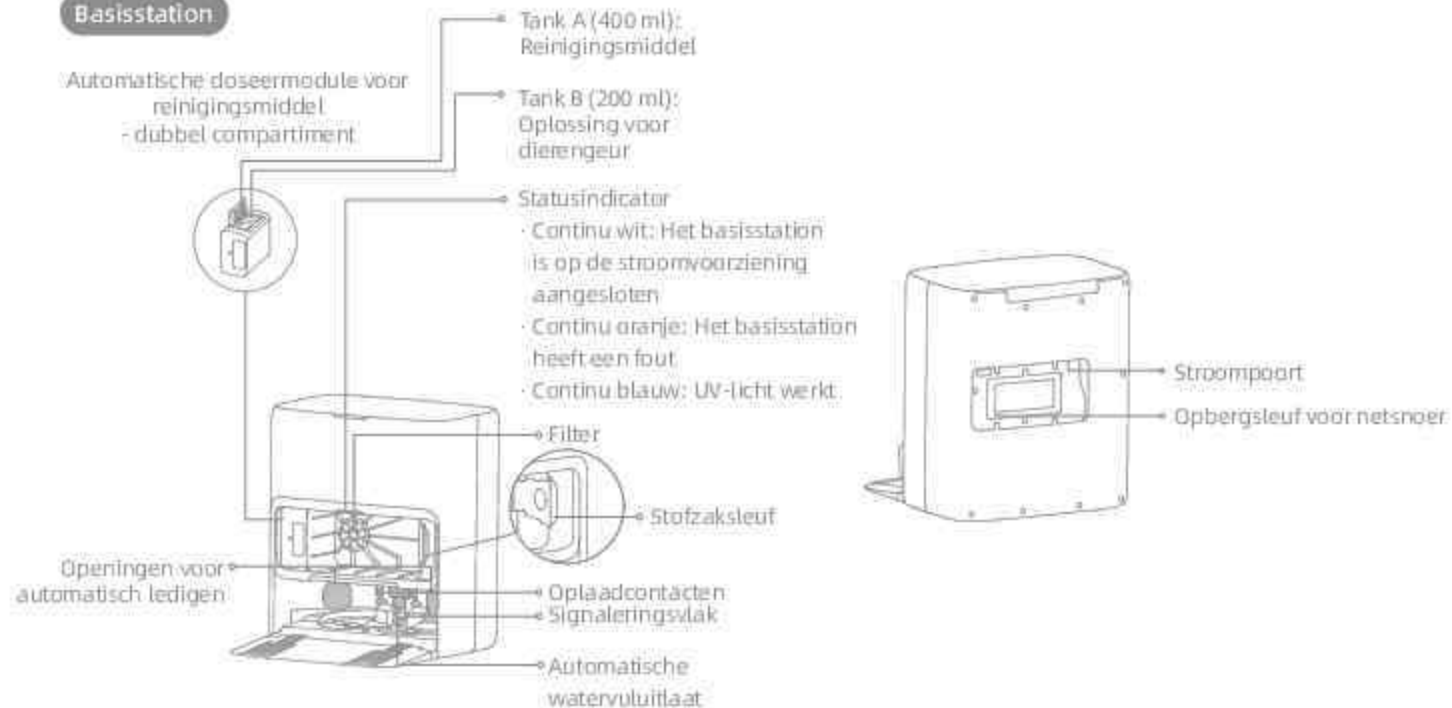

Opmerking: Het dubbele compartiment kan worden vervangen door een enkel compartiment om meer reinigingsmiddel toe te voegen. Indien nodig, kunt u deze apart aanschaffen.

Bereid uw huis voor



Verwijder vóór het reinigen onstabiele, breekbare, waardevolle of gevaarlijke voorwerpen en ruim kabels, doeken, speelgoed, harde voorwerpen en scherpe voorwerpen op de vloer op om te voorkomen dat ze verstrukt raken, gekrast of omgestoten worden door de robot en schade veroorzaken.

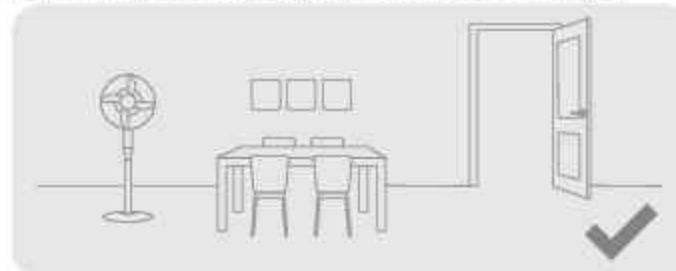

Open de deur van de kamer die moet worden gereinigd, en zet het meubilair op de juiste plaats om meer ruimte over te laten.

Opmerking:

- Wanneer u de robot voor de eerste keer bedient, volg deze dan tijdens het reinigen om eventuele obstakels tijdig te verwijderen.
- De LED-hulpverlichting zorgt voor extra verlichting in slecht verlichte omgevingen.
- Zuig geen harde voorwerpen op zoals stenen, stalen stukjes en speelgoedonderdelen, of scherpe voorwerpen zoals bouwafval, gebroken glas en spijkers, anders kunnen de grond krassen oplopen.



Plaats vóór het reinigen een fysieke barrière bij de rand van de trap, zodat de robot veilig en soepel kan werken.



Om te voorkomen dat de robot zones die gereinigd moeten worden niet herkent, mag u niet vóór de robot, drempel, gang of smalle plaatsen staan.

Vóór gebruik

1. Het basisstation plaatsen en aansluiten op een stopcontact

Plaats het basisstation op een plek die zo open mogelijk is met een goed wifi-signaal. Laat genoeg ruimte over zoals aangegeven in de afbeelding en verwijder alle objecten in het gearceerde gebied. Steek het netsnoer in het basisstation en steek de stekker in het stopcontact.

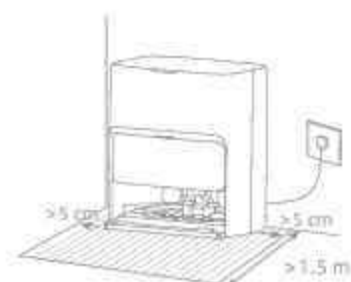

Duw het netsnoer goed naar boven totdat het indicatielampje gaat branden.

Opmerking:

- Zorg ervoor dat geen voorwerpen het signaleersvlak blokkeren.
- Om te voorkomen dat watervlekken de houten vloeren of tapijten beschadigen, wordt aanbevolen om het basisstation op tegel- of marmeren vloeren te plaatsen.

2. Installeer de verlengplaat voor de oprijplaat

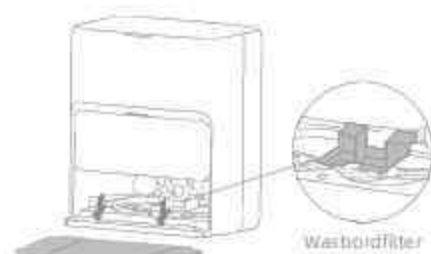

Opmerking: Zorg ervoor dat het wasbordfilter op zijn plaats zit.

Vóór gebruik

3. Verwijder de robotbeschermingen en installeer de dweileenheid.

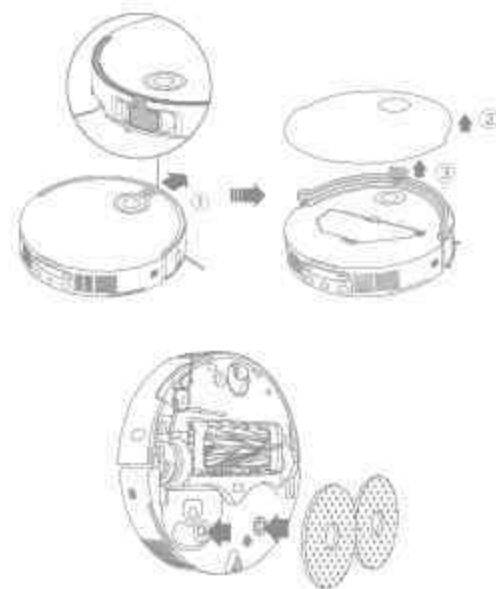

4. De robot verbinden met het basisstation

Houd de knop  op de robot 3 seconden ingedrukt om deze in te schakelen. Plaats de robot op het basisstation met de dweileenheid in de richting van het wasbord. Vervolgens hoort u een gesproken melding wanneer de robot met succes verbinding maakt met het basisstation. Nadat de robot volledig is opgeladen, blijven de statusindicatoren op de robot en het basisstation gedurende 10 minuten branden, waarna ze dimmen.



Opmerking: Het wordt aanbevolen de robot volledig op te laden vóór het eerste gebruik ervan. Als de robot niet kan worden ingeschakeld nadat de batterij leeg is, sluit deze dan handmatig aan op het basisstation om het op te laden.

Vóór gebruik

5. Voeg MOVA-reinigingsmiddel en oplossing voor dierengeur toe

① Verwijder het stofreservoirdeksel en trek de automatische doseermodule voor reinigingsmiddel eruit.

② Open de bovenkleppen van de module en voeg reinigingsmiddel en oplossing voor dierengeur toe aan de gespecialiseerde tank, zoals aangegeven in de afbeelding.

③ Sluit de kleppen, plaats de module terug in het basisstation en plaats vervolgens het stofreservoirdeksel terug toegevoegd.

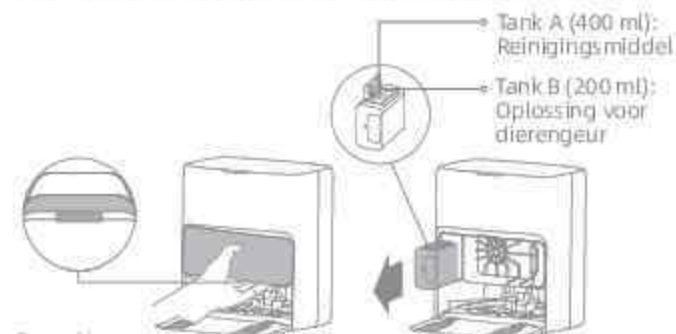

Opmerking:

- Verwar het reinigingsmiddel niet met de oplossing voor dierengeur, omdat dit storingen in het apparaat kan veroorzaken. Installeer het compartiment voor automatisch reinigingsmiddel totdat deze op zijn plaats vastklikt.
- De automatische doseermodule voor reinigingsmiddel kan worden gevuld voor gebruik. Voeg geen vloeistoffen toe die niet officieel zijn goedgekeurd, om storingen te voorkomen.
- Installeer de automatische doseermodule voor reinigingsmiddel tot deze op zijn plaats vastklikt.

6. Voeg water toe aan de schoonwatertank

Haal de schoonwatertank uit het basisstation en vul de tank met schoon water. Plaats het vervolgens terug in het basisstation.

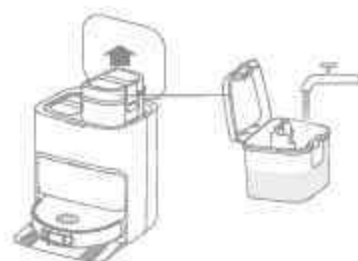

Opmerking: Doe geen heet water in de watertank dit kan vervorming van de tank veroorzaken.

Verbinding maken met de MOVAhome-app

1. Download de MOVAhome-app

Verwijder de robotklep en scan de QR-code op de robot, of zoek "MOVAhome" in de app store om de app te downloaden en te installeren.



Opmerking:

- Alleen 2,4 GHz wifi wordt ondersteund.
- Als gevolg van updates in de app-software kunnen de daadwerkelijke handelingen afwijken van de aanwijzingen in deze handleiding. Volg de instructies op basis van de huidige app-versie.

2. Apparaat toevoegen



Open de MOVAhome-app, tik op "Scan de QR-code om te verbinden" en scan dezelfde QR-code op de robot nogmaals om het apparaat toe te voegen. Volg de aanwijzingen om de wifi-verbinding te voltooien.

Opmerking: Als u wifi wilt resetten, herhaalt u stap 2 en volgt u de aanwijzingen om de wifi-verbinding te voltooien.



Hoe te gebruiken

In-/uitschakelen

Houd de knop  3 seconden ingedrukt om de robot in te schakelen. De voedingsindicator blijft branden. Of plaats de robot op het basisstation door de oplaadcontacten van de robot uit te lijnen met die van het basisstation, waarna de robot automatisch wordt ingeschakeld en begint op te laden. Om de robot uit te schakelen, verwijdert u de robot van het basisstation en houdt u de knop  3 seconden ingedrukt.

Snel in kaart brengen

Nadat u het netwerk voor de eerste keer hebt geconfigureerd, volgt u de instructies in de app om snel een plattegrond aan te maken. De robot zal beginnen met het in kaart brengen zonder reiniging. Wanneer de robot terugkeert naar het basisstation, is het proces voor het in kaart brengen voltooid en wordt de plattegrond automatisch opgeslagen.

Pauze/slapen

Als de robot aan het werk is drukt u op deze knop om deze te pauzeren. Als de robot langer dan 10 minuten is gepauzeerd, gaat deze automatisch naar de slaapmodus. Alle indicatoren op de robot zullen uitgaan. Druk op een willekeurige knop op de robot of gebruik de app om de robot te ontwakken.

Opmerking: Als de robot wordt gepauzeerd en in het basisstation wordt geplaatst, wordt het huidige reinigingsproces beëindigd.

Automatisch reinigen hervatten

Als de batterij te zwak is, keert de robot automatisch terug naar het basisstation om op te laden. Na het opladen tot het juiste batterijniveau zal deze onafgemaakte reinigingstaken hervatten.

Opmerking: Schakel deze functie via de app in om deze te kunnen gebruiken.

Niet-Storen-modus (DND)

Als de robot is ingesteld op de Niet-Storen-modus (DND), kan de robot de reiniging niet hervatten. De DND-modus wordt in de fabriek standaard uitgeschakeld. U kunt de app gebruiken om de DND-modus in te schakelen of de DND-periode ervan aan te passen. De DND-periode is standaard ingesteld op 22:00-08:00.

Opmerking:

- De geplande reinigingstaken worden tijdens de DND-periode gewoon uitgevoerd.
- De robot zal na het verstrijken van de DND-periode het reinigen hervatten waar deze de vorige keer gestopt is.

De robot herstarten

Als de robot niet meer reageert of niet kan worden uitgezet, houdt u de knop  10 seconden ingedrukt om het uitschakelen te forceren. Houd vervolgens de knop  3 seconden ingedrukt om de robot in te schakelen.

Hoe te gebruiken

Stofzuigen en dweilen

Opmerking: Na het installeren van de dweleenheid, werkt de robot standaard in de modus "Zuigen en dweilen" tijdens het eerste gebruik.

1. Start reiniging

Druk op de knop  op de robot, of gebruik de app om de robot te laten starten vanaf het basisstation. De robot zal vervolgens de optimale reinigingsroute bepalen en deze taak uitvoeren volgens de plattegrond.

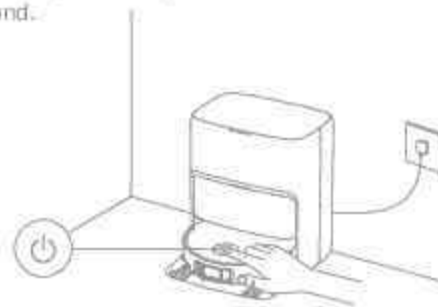

Opmerking:

- Het wordt aanbevolen de robot te laten starten vanuit het basisstation om ervoor te zorgen dat de robot hier na het reinigen gemakkelijk naar kan terugkeren.
- De dweilpads worden schoongemaakt voordat de robot begint te dweilen, wacht geduldig.
- Verplaats het basisstation, de schoonwatertank, de vuilwatertank of het wasbordfilter niet tijdens het gebruik.
- Heetwaterreiniging kan in de app worden ingeschakeld voor het reinigen van de dweilpad, wat geldt voor alle modi. Raak de waterafvoer niet aan wanneer de functie wordt ingeschakeld, om verbranding te voorkomen.

2. Automatisch wassen van de dweil

Bij het reinigen keert de robot automatisch terug naar het basisstation om de dweilpads te wassen op basis van de schoonmaakfrequentie van de dweilpads die in de app is opgegeven. Het basisstation zal automatisch de watertank van de robot bijvullen en de robot zal verder gaan met reinigen.

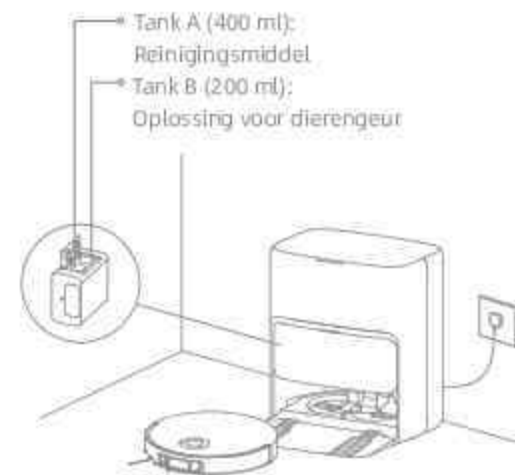

Opmerking: Configureer de automatische doseermodule voor reinigingsmiddel via de app voor gebruik van verschillende reinigingsmiddelen/oplossingen.

Hoe te gebruiken

3. Automatisch ledigen van de stofbak en wassen en drogen van de dweilpads

Nadat de robot klaar is met schoonmaken en terugkeert naar het basisstation om op te laden, ledigt het basisstation automatisch de stofbak en wast en droogt vervolgens de dweilpads.

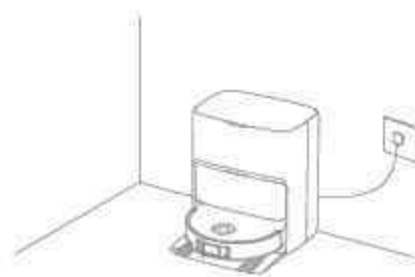

Opmerking:

- Als de functie voor automatisch ledigen is uitgeschakeld in de app, zal het basisstation de stofbak niet automatisch leegmaken.
- Het basisstation zal de stofbak ledigen volgens de instelling in de app.

4. Schoonmaken van de vuilwatertank

Nadat de robot zijn taak heeft voltooid, dient u de vuilwatertank schoon te maken om geuren te voorkomen.

Dweilen na stofzuigen

Schakel de functie dweilen na stofzuigen in de app in, en de robot verwijdert automatisch de dweleenheid op het basisstation om de vloer te stofzuigen. Nadat het stofzuigen is voltooid, keert de robot terug naar het basisstation om de dweleenheid te installeren en begint het basisstation automatisch de stofbak leeg te maken. Daarna begint de robot te dweilen nadat de hoofdborstels en zijborstel omhoog zijn gebracht.

Alleen stofzuigen

Schakel de functie stofzuigen in de app in, en de robot verwijdert automatisch de dweleenheid op het basisstation en begint met stofzuigen.

Alleen dweilen

Schakel de functie dweilen in de app in, en de robot controleert automatisch of de dweleenheid is geïnstalleerd op het basisstation. Als dat niet het geval is, installeert de robot de dweleenheid en begint te dweilen nadat de hoofdborstels en zijborstel omhoog zijn gebracht.

Routinematig onderhoud

Onderdelen

Om de robot in goede staat te houden, is het raadzaam om het gebruik van accessoires in de app of de volgende tabel te raadplegen voor routinematig onderhoud.

Onderdeel	Onderhoudsfrequentie	Vervangingsperiode
Vuilwatertank	Na elk gebruik	/
Schone watertank	Eens per 2 weken	/
Hoofdborstels		Elke 6 tot 12 maanden
Filter van stofbak		Elke 3 tot 6 maanden
Zijborstel		/
Dweilpadhouders		/
Wasbordfilter	Eens per 1 tot 3 maanden	/
Signaleringsvlak van het basisstation	Eens per maand	
Oplaadcontacten		
Openingen voor automatisch ledigen		
Rondlopend wiel		
Zwenkwiel		
Randsensor		
Versliff-sensor		
3D dubbele-lijnsensoren		

Onderdeel	Onderhoudsfrequentie	Vervangingsperiode
Tapijt sensor	Eens per maand	/
Afgrondensoren		
Slooprandverster		
Stootrand		
Automatische waterinlaat van de robot		
Onderkant van de robot	Maak het schoon indien nodig	/
Stofbak		
Hoofdwieën		
Opruimpoten	/	Elke 2 tot 4 maanden
Stofzak		
Dweilpads		
Kalkaanslagremmer		Elke 1 tot 3 maanden
		Elke 18 tot 36 maanden

Opmerking: De frequentie van onderhoud en vervanging hangt af van het werkelijke gebruik. Indien er door bijzondere omstandigheden een uitzondering optreedt, wordt onmiddellijk onderhoud of vervanging aanbevolen.

Routinematig onderhoud

Wasbordfilter

1. Pak de robot en verwijder het wasbordfilter nadat de reiniging van de dwelplpad is voltooid.

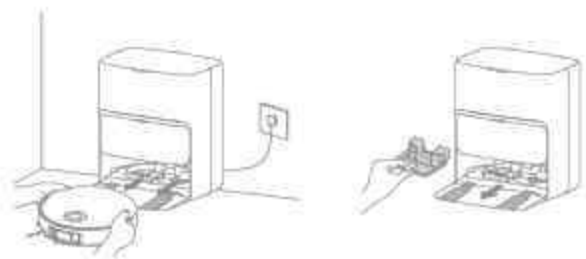

2. Spoel het wasbordfilter af met schoon water, veeg het schoon en plaats het weer in het wasbord.



3. Gebruik de app of druk op de knop  om de robot terug te brengen naar het basisstation, of zet de robot handmatig terug.

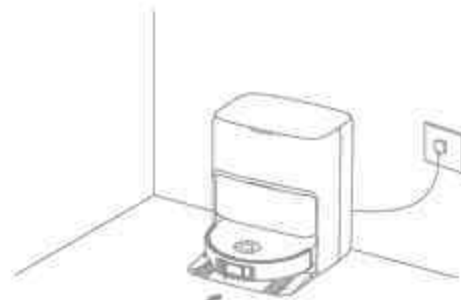

Routinematig onderhoud

Stofzak

1. Verwijder het stofreservoirdeksel en gooi de stofzak weg.

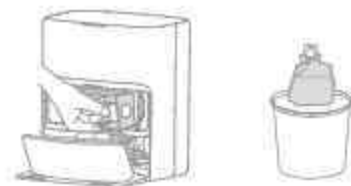

Opmerking: Door de hendel naar buiten te trekken wordt de stofzak afgesloten, zodat stof en vuil er niet per ongeluk uit kunnen vallen.

2. Verwijder het stof en vuil uit het filter met een droge doek.



3. Plaats een nieuwe stofzak.

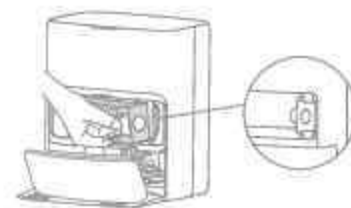

4. Plaats het stofreservoirdeksel terug.



Routinematig onderhoud

Vuilwatertank

1. Verwijder de vuilwatertank, open de klep en giet het gebruikte water eruit.



2. Spoel de vuilwatertank uit met schoon water, en gebruik het juiste schoonmaakgereedschap om de binnenwand van de vuilwatertank schoon te maken.



Opmerking: De vlotterbal in de vuilwatertank is een bewegend onderdeel. Gebruik niet teveel kracht tijdens het reinigen zodat deze niet beschadigt.

Routinematig onderhoud

Hoofdborstels

1. Druk de borstelbeschermingsclips naar binnen om de borstelbescherming te verwijderen en til de borstel uit de robot.

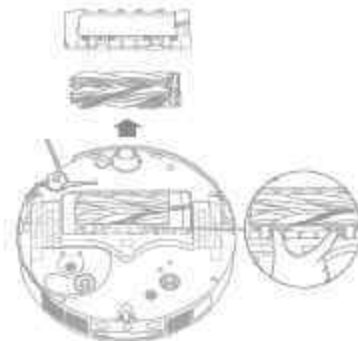

2. Trek de borstels eruit zoals aangegeven in de afbeelding. Gebruik een geschikt schoonmaakgereedschap om haren te verwijderen die in de borstel verstrikt zijn geraakt. Duw de borstels na het schoonmaken stevig in de hoofdborstelhouder totdat ze vastklikken.



Opmerking: Wees voorzichtig bij het uittrekken van de hoofdborstels om letsel te voorkomen.

3. Plaats de hoofdborstelhouder schuin naar beneden in de steuven met de pijlen naar boven gericht.

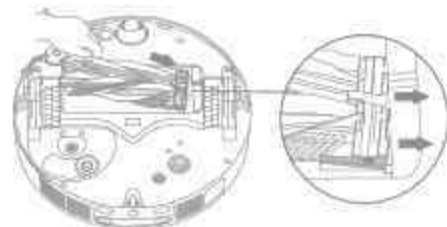

4. Breng de voorkant van de borstelbescherming in lijn met de gleuf, plaats hem schuin naar beneden en druk hem op zijn plaats.



Routinematig onderhoud

Zijborstel

Schroef de zijborstel los met een schroevendraaier, verwijder haren van de borstel en schroef deze weer vast.

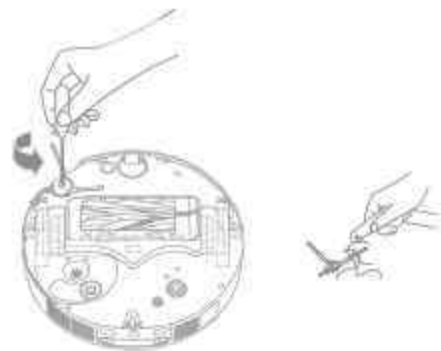

Dweilpadhouders

Verwijder de dweilpadhouders en maak ze schoon.

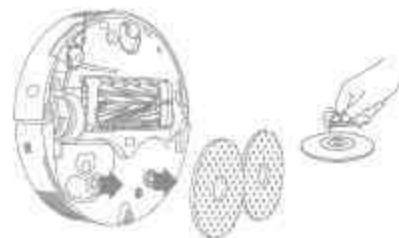

Rondlopend wiel

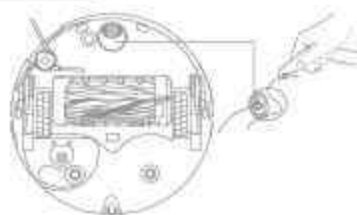

Opmerking:

- Gebruik een gereedschap zoals een kleine schroevendraaier om de as en de band van het rondlopende wiel te scheiden. Gebruik geen overmatige kracht.
- Spoel het rondlopende wiel af onder stromend water en plaats het terug nadat het volledig is gedroogd.

Routinematig onderhoud

Stofbak en filter

1. Open de klep van de robot en druk vervolgens op de stofbakklem om de stofbak te verwijderen.

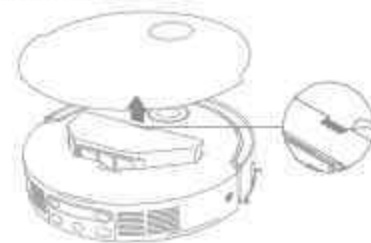

2. Verwijder het filter van de stofbak en maak de stofbak leeg.

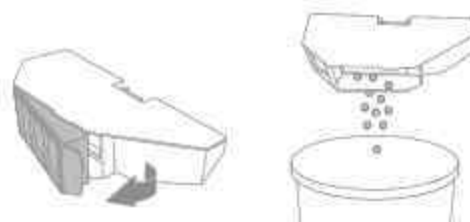

3. Tik zachtjes op het korfje van het filter om het vuil te verwijderen.

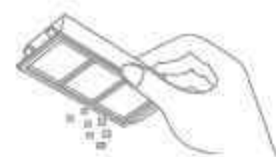

Opmerking: Probeer het filter niet te schoon te maken met een borstel, vinger of scherp voorwerp om schade te voorkomen.

4. Spoel de stofbak en het filter af met water en droog ze volledig af alvorens ze opnieuw te installeren.



Opmerking:

- Spoel de stofbak en het filter alleen af met schoon water. Gebruik geen schoonmaakmiddel.
- Gebruik de stofbak en het filter alleen als ze volledig droog zijn.

Routinematig onderhoud

Robotsensoren

Veeg de robotsensoren schoon met een zachte en droge doek, zoals weergegeven in de onderstaande afbeelding:

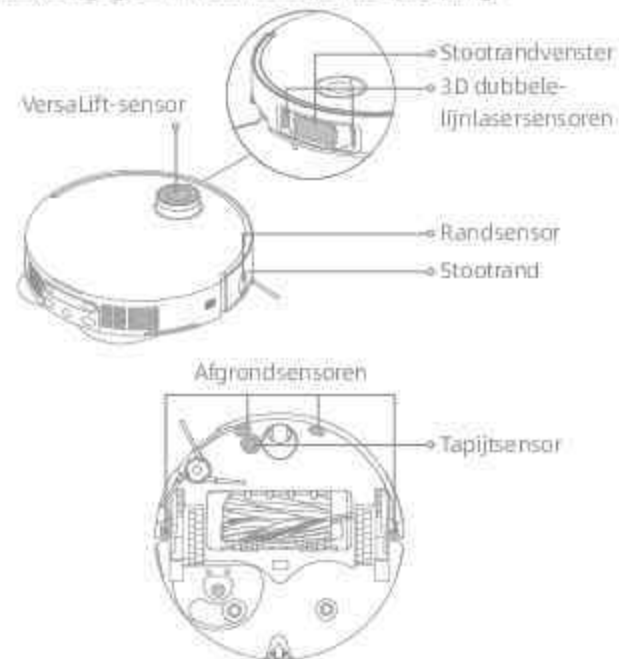

Opmerking: Een natte doek kan gevoelige elementen in de robot en het basisstation beschadigen. Gebruik een droge doek voor het schoonmaken.

Oplaadcontacten en signaleringsvlak

Maak de oplaadcontacten en het signaleringsvlak schoon met een zachte, droge doek.



Routinematig onderhoud

Openingen voor automatisch ledigen

Maak de openingen voor het automatisch ledigen van de robot en het basisstation schoon met een zachte en droge doek.



Dweelpads

Vervijder de dweelpads uit de dweelpadhouders om deze te vervangen.





Batterij

De robot bevat een krachtige lithium-ionbatterij. Zorg ervoor dat de batterij goed opgeladen blijft voor dagelijks gebruik om optimale prestaties van de batterij te behouden. Als de robot voor langere tijd niet wordt gebruikt, laad deze dan volledig op, schakel het uit en bewaar het op een koele, droge plaats. Om schade door overovertlading te voorkomen, moet u de robot minimaal één keer per drie maanden opladen.

Probleemoplossing

Probleem	Oplossing
De robot schakelt niet in.	De batterij is bijna leeg. Laad de robot op het basisstation op en probeer het opnieuw. De temperatuur van de batterij is te laag of te hoog. Het wordt aanbevolen om de robot te gebruiken in omgevingen met een omgevingstemperatuur hoger dan 0 °C (32 °F) en lager dan 40 °C (104 °F).
De robot laadt niet op.	Het basisstation is niet op netstroom aangesloten, zorg dat beide uiteinden van het netsnoer goed zijn aangedrukt. Het contact tussen de oplaadcontacten op het basisstation en de robot is slecht, maak ze schoon. Controleer of er vreemde voorwerpen zitten op de aansluitingen van de robot en verwijder deze als dat zo is.
De robot kan geen verbinding maken met wifi.	Het wachtwoord van het wifi-netwerk is onjuist. Controleer of het wachtwoord waarmee u verbinding maakt met uw wifi-netwerk correct is. De robot ondersteunt geen 5 GHz wifi-verbinding. Zorg ervoor dat de robot verbonden is met een 2,4 GHz wifi-verbinding. Het wifi-signaal is zwak. Zorg ervoor dat de robot zich in een gebied met goede wifi-bereik bevindt. De robot is misschien niet klaar om geconfigureerd te worden. Sluit de app en open deze opnieuw en probeer het opnieuw volgens de instructies.
De robot kan het basisstation niet vinden en keert niet terug.	Het basisstation is niet op netstroom aangesloten of verplaatst terwijl de robot hier niet op stond. Sluit het basisstation aan op de stroomvoorziening of plaats de robot op het basisstation om op te laden. Er zijn te veel obstakels rond het basisstation. Plaats het basisstation in een meer open plek. Het verplaatsen van de robot kan ertoe leiden dat deze zich opnieuw positioneert, en een plattegrond zal aanmaken als het opnieuw positioneren niet lukt. Als de robot zich te ver van het basisstation bevindt, kan deze mogelijk niet automatisch terugkeren. In dat geval moet u de robot handmatig op het basisstation plaatsen. Veeg het signaleringsvlak van het basisstation af om stof en vuil te verwijderen.

Probleemoplossing

Probleem	Oplossing
De robot zit vast voor het basisstation en kan er niet naar terugkeren.	Controleer of er voldoende ruimte is voor of aan beide zijden van het basisstation om te voorkomen dat de robot geblokkeerd wordt. De route om terug te keeren naar het laadstation is geblokkeerd, bijvoorbeeld omdat de deur gesloten is. De robot kan wegglijden als de vloer vóór het basisstation heel erg nat is. Als dit zo is, maak de vloer dan droog en probeer het opnieuw. Het wordt aangeraden het basisstation naar een andere plek te verplaatsen en het opnieuw te proberen. Zorg ervoor dat de oprijplaat correct is geïnstalleerd.
De robot schakelt niet uit.	De robot kan alleen worden uitgeschakeld als deze niet wordt opgeladen. Het wordt aanbevolen de robot van het basisstation te halen en dan pas de knop  3 seconden ingedrukt te houden om deze uit te schakelen. Als de robot niet kan worden uitgeschakeld door stap 1 uit te voeren, houdt u de knop  10 seconden ingedrukt om de robot geforceerd uit te schakelen. Als het probleem aanhoudt, neem dan contact op met de klantenservice.
De oplaadsnelheid is traag.	Het duurt ongeveer 4,5 uur om de robot volledig op te laden als de batterij bijna leeg is. Als u de robot gebruikt bij temperaturen buiten het aangegeven bereik, zal de oplaadsnelheid automatisch vertragen om de levensduur van de batterij te verlengen. De oplaadcontacten van zowel de robot als het basisstation kunnen vuil zijn, veeg ze af met een zachte doek.
Het geluid neemt toe terwijl de robot werkt.	Controleer of het stofzakfilter verstopt is. Als dat zo is, maak het schoon of vervang het dan. Er kan zich een hard voorwerp in de hoofdborstels of de stofzak bevinden. Controleer dat en verwijder evt. het harde voorwerp. De hoofdborstels of de zijborstels kan verstrikt raken. Controleer dat en verwijder evt. vreemde voorwerpen. Schakel de zuigmodus over naar "Standaard" of "Stil".
De robot beweegt zonder de ingestelde route te volgen.	Zorg ervoor dat voorwerpen zoals netsnoeren en slippers opgeruimd zijn voordat u de robot gebruikt. Werken op natte, gladde oppervlakken veroorzaakt slippen van het hoofd wiel. Het wordt aanbevolen om de natte plekken te drogen voordat u de robot gebruikt. Veeg het stootrandvenster en de 3D diepte-lijnlasersensoren op de robot schoon met een schone, zachte doek om ze schoon en vrij te houden.

Probleemoplossing

Probleem	Oplossing
De robot mist de kamers die moeten worden gereinigd.	Zorg ervoor dat de deuren van de kamers die moeten worden gereinigd geopend zijn. De plek voor de kamer die moet worden gereinigd kan nat en glad zijn, waardoor de robot abnormaal slijpt en werkt. Probeer de vloer te drogen voordat u de robot gebruikt.
De robot zal na het opladen niet verder gaan met reinigen.	Zorg ervoor dat de robot niet is ingesteld op de Niet-Storen-modus (DND), waardoor deze het reinigen niet kan hervatten. De robot zal de reiniging niet hervatten nadat u de robot handmatig op het basisstation hebt geplaatst of via de app of de knop  de robot hebt gestuurd om op te laden.
Het basisstation kan niet automatisch de stofbak ledigen.	Controleer of de stofzak in het stofreservoir vol is. Als de stofzak niet vol zit, controleer dan of de openingen voor het automatisch ledigen van de robot, het basisstation of de stofbak geblokkeerd zijn. Verwijder eventuele verstoppingen op tijd.
Het waterniveau in het wasbord is abnormaal.	Controleer of de afdichting op de vuilwatertank los zit, of onjuist geplaatst is, en corrigeer dit indien nodig. Als het probleem aanhoudt, neem dan contact op met de klantenservice. Druk voorzichtig de vuilwatertank naar beneden om zeker te zijn dat deze correct geplaatst is. Verwijder het wasbordfilter en controleer of de afvoer verstopt is en maak deze schoon. Controleer het reinigingsmiddel. Vul niet bij met andere dan het officieel voorgeschreven reinigingsmiddel.
De dweilpadhouder is abnormaal omhoog gebracht.	Verwijder de dweilpadhouder om te controleren of er een vreemd voorwerp in vastzit en probeer de robot opnieuw te starten. Als het probleem aanhoudt, neem dan contact op met de klantenservice.
Er staat water onder de schoonwatertank of rond de afdichting.	Bij het uitzemen van de schoonwatertank kan er wat water in de leiding achterblijven onder de tank of rond de afdichting. Dit is normaal. Veeg af met een droge doek.

Neem voor meer ondersteuning contact met ons op via www.mova-tech.com

Specificaties

Robot

Model	RLV72LE-T
Oplaaftijd	Ongeveer 4,5 uur
Nominale spanning	14,4 V _N
Nominaal vermogen	75 W
Werkingfrequentie	2400-2483,5 MHz
Maximaal uitgangsvermogen	< 20 dBm

Onder normale gebruiksomstandigheden moet de afstand tussen de antenne en het lichaam van de gebruiker ten minste 20 cm bedragen.

Basisstation

Model	RCVE0202
Nominale ingang	220-240 V _N 50-60 Hz
Nominaal uitgang	20 V _N 2 A
Nominaal vermogen (tijdens lediging van stof)	700 W
Nominaal vermogen (tijdens heetwaterreiniging)	1160 W
Nominaal vermogen (tijdens opladen en drogen)	95 W

Opmerking:

- Nominaal vermogen (tijdens heetwaterreiniging) wordt bepaald door de vermogenswaarde tijdens de representatieve periode (watertemperatuur 25°C).
- Het nominale vermogen (tijdens opladen en drogen) wordt bepaald door de vermogenswaarde tijdens volledige belasting.

De ingebouwde lithium-ion batterij bevat stoffen die gevaarlijk zijn voor het milieu. Voordat u de batterij weggooit, moet u ervoor zorgen dat de batterij door gekwalificeerde technici wordt verwijderd en bij een geschikt recyclingbedrijf wordt ingeleverd.

- de batterij moet uit het toestel worden verwijderd voordat deze wordt afgedankt;
- bij het verwijderen van de batterij moet het toestel van de stroomvoorziening worden losgekoppeld;
- de batterij moet veilig worden weggegooid.

VOORZICHTIG:

Voordat u de batterij verwijdert, moet u de stroom uitschakelen en de batterij zoveel mogelijk leeg laten lopen.

Niet noodzakelijke batterijen moeten worden ingeleverd bij een geschikt recyclingbedrijf.

Stel niet bloot aan een omgeving met hoge temperaturen om explosiegevaar te voorkomen.

Onder extreme omstandigheden kan er vloeistof uit de batterij lekken. Bij aanraking, spoel met water en zoek medische hulp.

Verwijderingsgids:

1. Draai de robot ondersteboven, gebruik een geschikt gereedschap om de schroeven aan de achterkant van de robot te verwijderen en verwijder vervolgens de kdp.
2. Maak de klemmen tussen de batterij en de printplaat los om de batterij te verwijderen.

AEEA-informatie



Alle producten met dit symbool zijn afgedankte elektrische en elektronische apparatuur (AEEA zoals in Richtlijn 2012/19/EU) die niet samengevoegd mogen worden met ongesorteerd huishoudelijk afval. In plaats daarvan moet u de volksgezondheid en het milieu beschermen door uw afgedankte apparatuur in te leveren bij een door de overheid of de plaatselijke autoriteiten aangegeven inzamelpunt voor het recyclen van afgedankte elektrische en elektronische apparatuur. Een correcte verwijdering en recycling zal mogelijke negatieve gevolgen voor het milieu en de volksgezondheid helpen voorkomen. Neem contact op met de installateur of de plaatselijke autoriteiten voor meer informatie over de locatie en de voorwaarden van dergelijke inzamelpunten.

Sikkerhetsinformasjon

For å unngå elektrisk støt, brann eller skade forårsaket av feil bruk av apparatet, må du lese bruksanvisningen nøye før du bruker apparatet og oppbevare den for fremtidige oppslag.

Bruksbegrensninger

- Dette produktet må ikke brukes av barn yngre enn 8 år eller av personer med fysiske, sensoriske, intellektuelle mangler, eller med begrenset erfaring eller kunnskap dersom det skjer uten tilsyn av en forelder eller foresatt for å sikre sikker bruk og for å unngå risiko. Rengjøring og vedlikehold må ikke utføres av små barn uten tilsyn.
- Apparatet skal kun benyttes sammen med strømforsyningen som er levert med apparatet.
- Dette apparatet inneholder batterier som bare kan byttes av erfarne personer.
- Rydd området som skal rengjøres. Barn skal ikke leke med produktet. Sørg for at barn og kjæledyr holdes på trygg avstand fra roboten mens den er i drift.
- Ikke installer, lad eller bruk apparatet på bad eller rundt bassenger.
- Dette produktet er kun ment for gulvrenngjøring i et hjemmemiljø. Ikke bruk det utendørs, på andre overflater enn gulv, eller i kommersielle eller industrielle omgivelser.
- Sørg for at apparatet fungerer som det skal og er i et riktig miljø. Ellers må du ikke bruke apparatet.
- Hvis strømledningen er skadet, må den byttes av en spesiell ledning eller enhet tilgjengelig fra produsenten eller deres servicerepresentant.
- Ikke bruk roboten i områder over bakkenivå uten en beskyttende barriere.
- Ikke plasser roboten opp-ned. Ikke bruk LDS-dekselet, robotdekselet eller støtfangeren som håndtak for roboten.

Sikkerhetsinformasjon

Bruksbegrensninger

- Bruk roboten i miljøer med en omgivelsestemperatur over 0 °C og under 40 °C. Sørg for at det ikke er væske eller klissete stoffer på gulvet.
- For å forhindre skade eller at noe dras løs, fjernes eventuelle løse gjenstander fra gulvet samt kabler eller strømledninger fra rengjøringsbanen før du bruker apparatet.
- Fjern skjøre eller små gjenstander fra gulvet for å forhindre at roboten støter på og skader dem.
- Hold hår, fingre og andre kroppsdelene unna robotens sugeåpning.
- Oppbevar rengjøringsverktøyet utilgjengelig for barn.
- Ikke bruk apparatet i et rom der et spedbarn eller barn sover.
- Ikke plasser barn, kjæledyr eller andre gjenstander oppå roboten, uansett om den står stille eller beveger seg.
- Kun rent vann og den offisielt godkjente rengjøringsmiddelet kan tilsettes rentvannstanken. Ikke tilsett annen væske som alkohol eller desinfeksjonsmiddel. Forholdet mellom rengjøringsmiddel og rent vann kan kontrolleres på flasken med rengjøringsmiddel. Oppbevar rengjøringsmiddelet utilgjengelig for barn.
- Ikke bruk roboten til å rengjøre brennende gjenstander. Ikke bruk roboten til å plukke opp brannfarlige eller brennbare væsker, etsende gasser, uførtynnete syrer eller løsemidler.
- Ikke støvsug harde eller skarpe gjenstander. Ikke bruk apparatet til å plukke opp gjenstander som steiner, store papirbiter eller gjenstander som kan tette apparatet.
- Støpselet må tas ut av stikkontakten før rengjøring eller vedlikehold av

Sikkerhetsinformasjon

Bruksbegrensninger

- apparatet.
- Ikke tørk robotstøvsugeren eller basestasjonen med en våt klut, og ikke skyll dem med væske. Etter rengjøring av vaskbare deler, tørk delene helt før du installerer og bruker dem igjen.
- Bruk dette produktet i samsvar med instruksjonene i brukerhåndboken. Brukerne er ansvarlige for tap eller skade som oppstår fra feil bruk av dette produktet.

Batterier og lading

- Ikke bruk batterier eller basestasjon fra tredjepart. Robotstøvsugeren kan kun brukes med RCVE0202-basestasjonen.
- Ikke forsøk å demontere, reparere eller modifisere batteriet eller basestasjonen på egenhånd.
- Ikke plasser basestasjonen nær en varmekilde.
- Ikke bruk en våt klut eller våte hender til å tørke eller rengjøre basens ladekontakter.
- Ikke avhend gamle batterier på feil måte. Brukte batterier må avhendes hos et passende gjenvinningsanlegg.
- Hvis strømledningen blir skadet eller ødelagt, må du slutte å bruke den umiddelbart og kontakte produktstøtten.
- Sørg for at roboten er slått av når den transporteres, og at den oppbevares i originalemballasjen hvis mulig.
- Hvis roboten ikke skal brukes over en lengre periode, må den lades helt opp, slås av og oppbevares på et kjølig, tørt sted. Lad opp roboten minst én gang hver 3. måned for å unngå overutlading av batteriet.

Lasersikkerhetsinformasjon

Lasersensoren i dette produktet oppfyller standarden IEC 60825-1:2014/EN 60825-1:2014/A11:2021 for klasse 1-laserprodukter. Unngå direkte øyekontakt med den under bruk.

**KLASSE 1-LASERPRODUKT
FORBRUKERLASERPRODUKT
EN 50689:2021**

 Kun for innendørs bruk

 Les bruksanvisningen

Med dette erklærer Moonstone Technology (Shaoxing) Co., Ltd. at radiostyret type RLV72LE-1 er i samsvar med direktiv 2014/53/EU. Den fullstendige teksten til EU-samsvarserklæringen er tilgjengelig på følgende internettadresse: www.mova-tech.com. For en detaljert e-manual kan du besøke <https://www.mova-tech.com/pages/user-manuals-and-faqs>.

Produktoversikt

Pakkens innhold



Robot

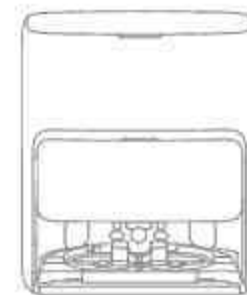

Basestasjon

Annet tilbehør

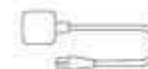

Strømledning



Forlengelsesplate for basestasjonrampe



Bruksanvisning



Automatisk dispensermodul - dobbelt kammer (forhåndsinstallert)



Støvpose x 2 (1 forhåndsmontert)



Moppepute x 2 (forhåndsmontert)



Moppeputeholder x 2



Váskebreitfilter (forhåndsmontert)

Ekstra tilbehørsett



Høvdbrøster x 1



Sidestørte x 2



Støvdunkfilter x 3



Støvpose x 3



Moppepute x 12



Rengjøringsmiddel x 1



Kjøledyrtuktblending x 1

Robot

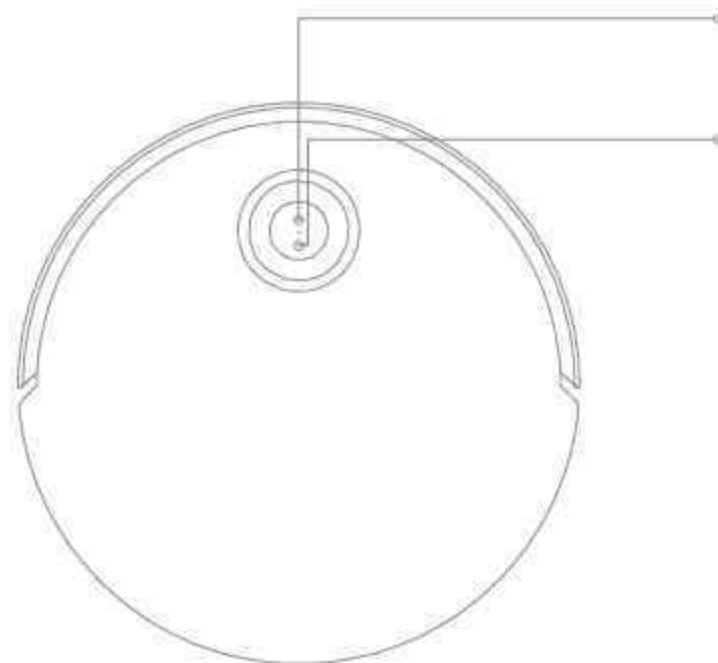

🏠 Dokkingknapp

- Trykk for å sende roboten tilbake til basestasjonen
- Trykk og hold i 3 sekunder for å deaktivere barnesikring

🔌 Strøm/rengjøringsknapp

- Trykk og hold i 3 sekunder for å slå den på eller av
- Trykk for å starte rengjøringen etter at roboten er slått på

Knappens statusindikator

- Fast hvit: Rengjøring eller opprydding er fullført
- Pulserende hvit: Lader (ikke lavt batteri)
- Fast oransje: Standby ved lavt batteri eller pause ved lavt batteri
- Pulserende oransje: Lader (lavt batteri)
- Blinkende oransje: Feil

Merk:

- Trykk på en vilkårlig knapp på roboten for å pause mens roboten rengjør eller går tilbake til lading.
- Barnesikring kan aktiveres/deaktiveres via MOVA home-appen.

Robot og sensorer

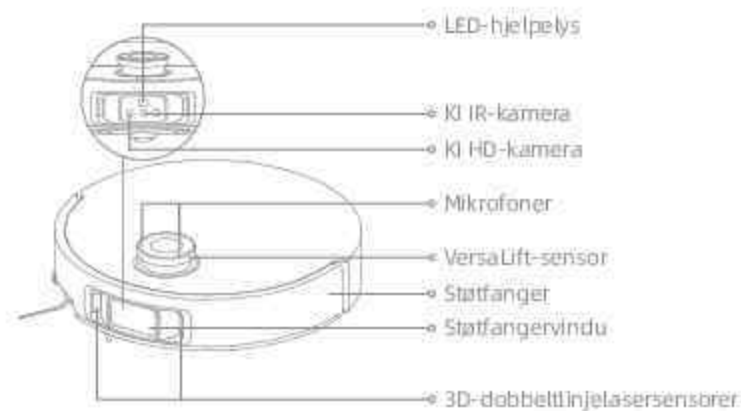

LED-hjelpelys

KI IR-kamera

KI HD-kamera

Mikrofoner

VersaLift-sensor

Støtfanger

Støtfangervindu

3D-dobbeltinjelasersensorer



Tilbakestillingsknapp/Wi-Fi-indikator

- Trykk og hold i 3 sekunder for å gjenopprette fabrikkinnstillingene

Deksel

Automatiske tømmingsventil

Kantsensor

Ladekontakter

Automatisk vannpåfyllingsinntak

Tilkoblinger

Merk: VersaLift-sensoren senkes når roboten er i standby-modus, lader på basestasjonen eller rengjør områder med lav klaring. Ikke flytt roboten ved rengjøring av områder med lav klaring, siden det kan påvirke plasseringen.

Robot og sensorer

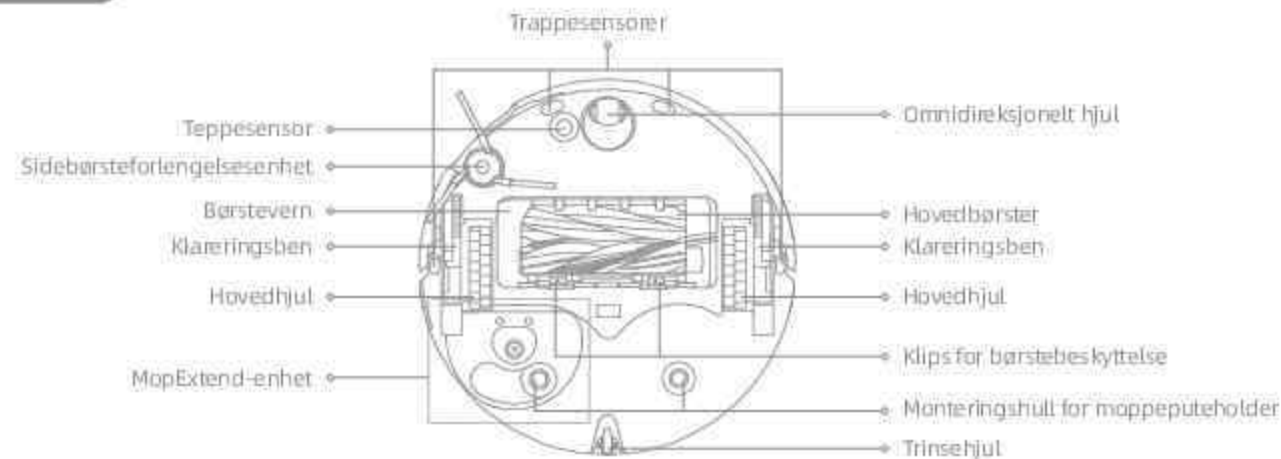

Støvdunk



Moppeenhet

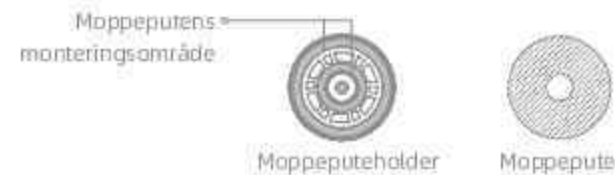

Basestasjon

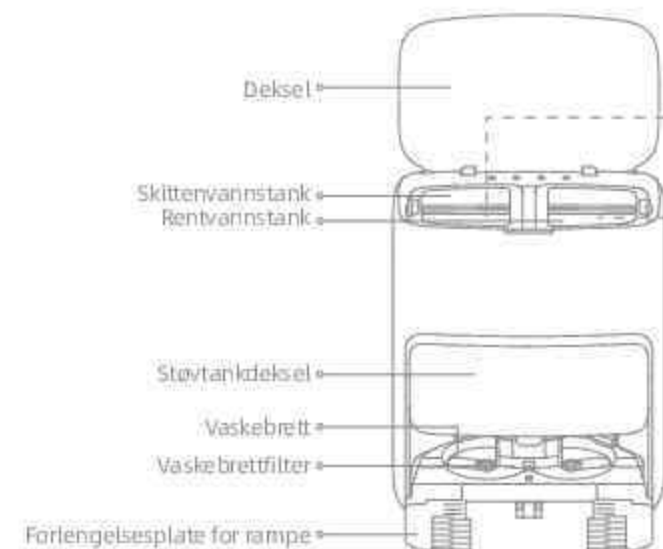

Skittenvannstank

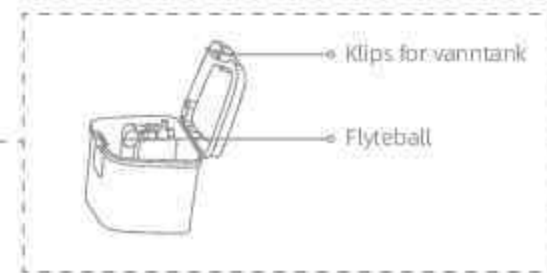

Rentvannstank

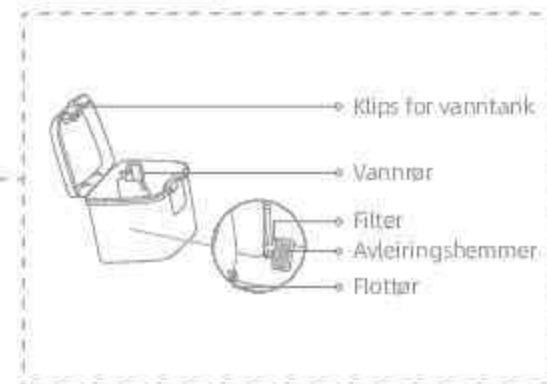

Basestasjon

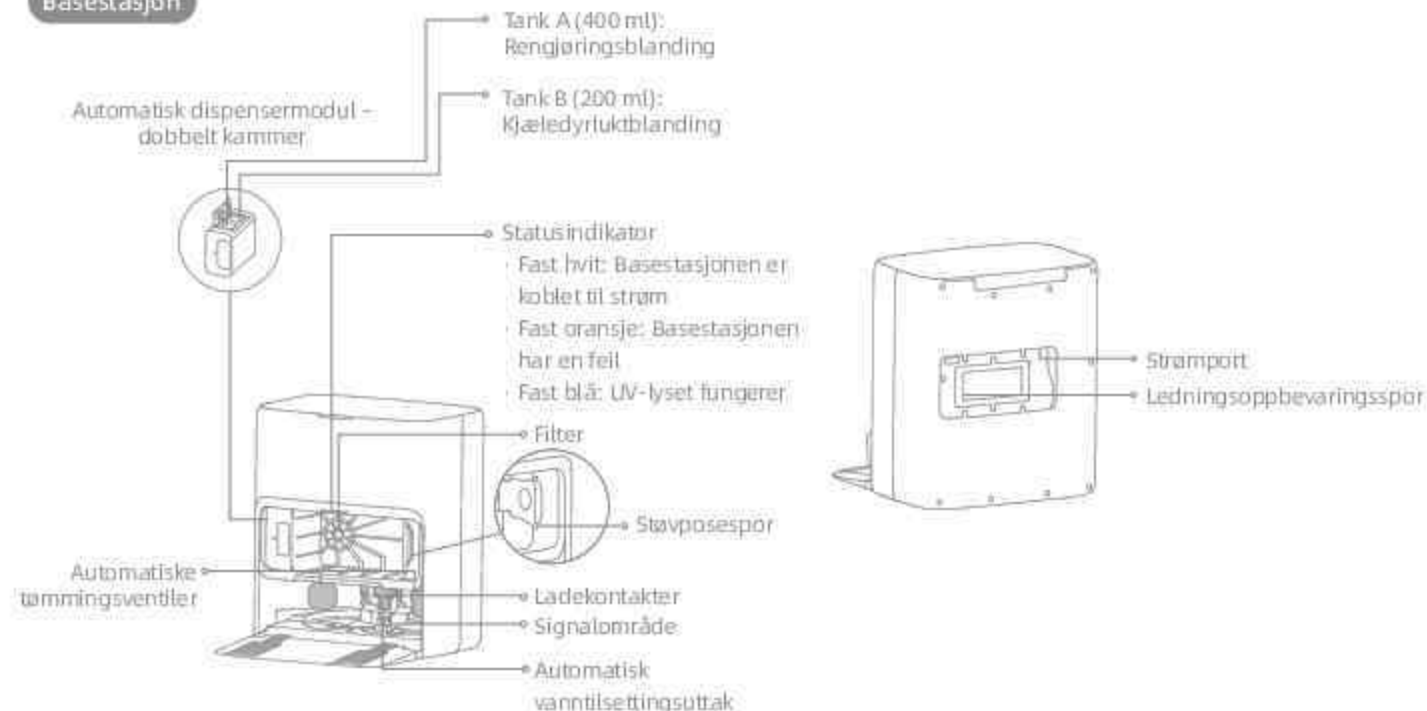

Merke: Dobbeltkammeret kan erstattes med ett enkelt kammer for å tilsette mer rengjøringsblanding. Kjøp separat hvis nødvendig.

Forberedelser i hjemmet ditt



Før rengjøring bes du fjerne ustabile, skjøre, verdifulle eller farlige gjenstander. Rydd opp i kabler, kluter, leker, harde og skarpe gjenstander på gulvet. Det gjøres for å unngå mulige skader ved at de vikles inn, ripes eller veltes av roboten.



Åpne døren til rommet som skal rengjøres og plasser møbler på riktig sted for å lage mer plass.

Merke:

- Når du bruker roboten for første gang, må du følge den rundt mens den rengjør for å fjerne eventuelle hindringer i tide.
- LED-hjelpelyset gir ekstra belysning i svakt opplyste omgivelser.
- Ikke støvsug harde gjenstander som steiner, stålkuler og leketøysdelar, eller skarpe gjenstander som byggeavfall, knust glass og spiker, siden dette kan føre til riper i gulvet.



Før rengjøring plasseres en fysisk barriere foran trapper for å sikre sikker og jevn drift av roboten.



For å hindre at roboten ikke gjenkjenner området som rengjøres, må du ikke stå foran roboten, døstokker, ganger eller trange steder.

Før bruk

1. Plasser ladestasjonen og koble den til en stikkontakt

Plasser basestasjonen på et sted som er så åpent som mulig med et godt Wi-Fi-signal. La det være nok plass som vist på figuren og fjern eventuelle gjenstander i det skraverte området. Sett strømledningen inn i basen og plugg den inn i stikkontakten.

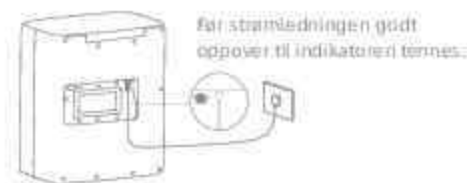
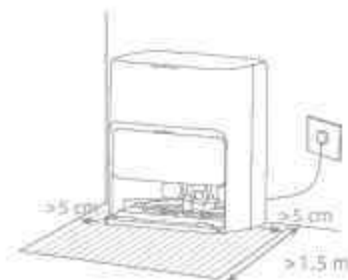

Merk:

- Sørg for at ingen objekter blokkerer signalområdet.
- For å hindre vannflekker fra å fukte tregulv eller tepper, anbefales det å plassere basestasjonen på flisgulv eller marmorgulv.

2. Monter forlengelsesplate for rampen

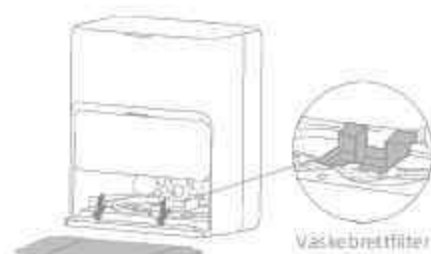

Merk: Sørg for at vaskerettfilteret er installert på plass.

Før bruk

3. Fjern robotbeskyttelsen og installer moppeenheten

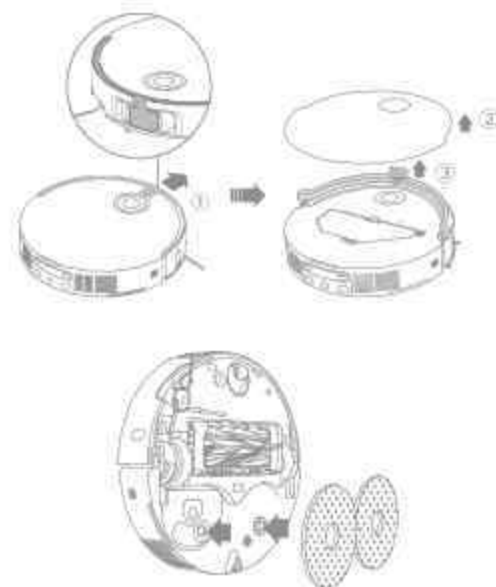

4. Koble roboten til basestasjonen

Trykk og hold inne -knappen i tre sekunder for å slå på den på. Plasser roboten på basestasjonen med moppen vendt mot vaskebrettet. Deretter hører du et talevarsel når roboten kobles til stasjonen. Etter at roboten er fulladet, forblir statusindikatorene på roboten og basestasjonen tent i 10 minutter før de dimmes.



Merk: Det anbefales å lade roboten helt opp før den tas i bruk for første gang. Hvis roboten ikke kan slås på etter at batteriet er utladet, kobler du roboten manuelt til stasjonen for å lade den.

5. Tilsett MOVA rengjørings- og kjøledyrluktblending

① Fjern støvtankdekslet og trekk ut den automatiske dispensermodulen.

② Åpne de øvre lokkene på modulen og tilsett rengjøringsblandingen og kjøledyrluktblendingen i spesialtanken, som vist i figuren.

③ Lukk lokkene, sett modulen tilbake i basestasjonen og sett deretter på igjen støvtankdekslet.

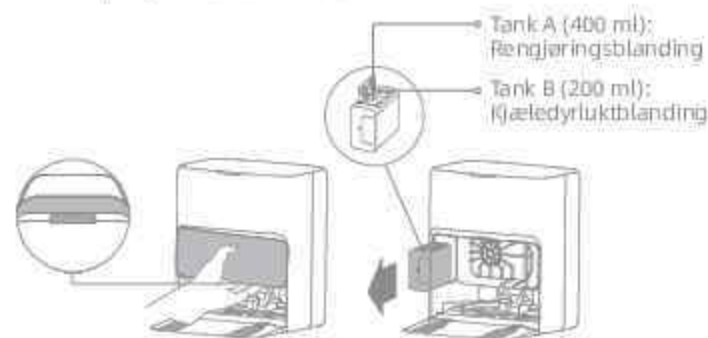

Merk:

- Ikke forveksle rengjøringsblandingen med kjøledyrluktblending, siden det kan forårsake maskinfel.
- Den automatiske dispensermodulen er fylt opp for bruk. For å unngå funksjonsfeil, må du ikke tilsette væsker som ikke er offisielt godkjent.
- Installer den automatiske dispensermodulen til den rikker på plass.

6. Tilsett vann i rentvannstanken

Ta ut rentvannstanken fra basestasjonen og fyll den opp med rent vann. Installer den deretter tilbake i basestasjonen.

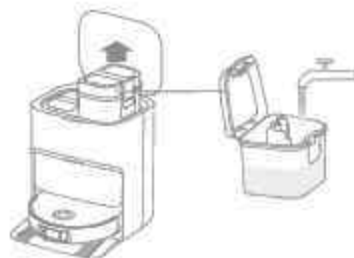

Merk: Ikke tilsett varmt vann i vanntanken, siden dette kan føre til at tanken blir deformert.

Koble til MOVAhome-appen

1. Last ned MOVAhome-appen

Fjern robotdekslet og skann QR-koden på roboten, eller søk etter «MOVAhome» i appbutikken for å laste ned og installere appen.



Merk:

- Bare 2,4 GHz Wi-Fi støttes.
- På grunn av oppgraderinger i appens programvare, kan de faktiske operasjonene avvike fra setningene i denne bruksanvisningen. Følg instruksjonene i den gjeldende appversjonen.



2. Legg til enhet

Åpne MOVAhome-appen, trykk på «Skanne QR-kode for å koble til» og skann den samme QR-koden på roboten igjen for å legge til enheten. Følg instruksjonene for å fullføre Wi-Fi-tilkoblingen.

Merk: For å tilbakestille Wi-Fi, gjentar du trinn 2 og følger deretter instruksjonene for å fullføre Wi-Fi-tilkoblingen.



Slå på/av

Trykk og hold inne -knappen i 3 sekunder for å slå på roboten. Strømindikatoren forblir tent. Eller plasser roboten på basestasjonen ved å justere ladekontaktene til roboten med de på basestasjonen. Deretter slår roboten seg på automatisk og begynne å lade. For å slå av roboten, flytter du roboten bort fra basestasjonen og trykker på og holder inne -knappen i 3 sekunder.

Rask kartlegging

Etter å ha konfigurert nettverket for første gang, følger du instruksjonene i appen for raskt å lage et kart. Roboten vil begynne å kartlegge uten rengjøring. Når roboten kommer tilbake til basestasjonen, er kartleggingsprosessen fullført og kartet lagres automatisk.

Pause/dvale

Når roboten er i bruk, kan du trykke på en vilkårlig knapp for å sette den på pause. Hvis roboten er satt på pause i mer enn 10 minutter, går den automatisk i dvalemodus. Alle indikatorer på roboten slår seg av. Trykk på en vilkårlig knapp på roboten, eller trykk på appen for å vekke roboten.

Merk: Hvis roboten settes på pause og plasseres på basestasjonen, vil den gjeldende rengjøringsprosessen avsluttes.

Auto-gjenoppta rengjøring

Når robotstøvsugeren har for lite batteri, går den automatisk tilbake til basestasjonen for lading. Etter å ha ladet til riktig batterinivå, gjenopptar den uferdige rengjøringsoppgaver.

Merk: Aktiver den i appen for å bruke denne funksjonen.



Ikke forstyrr-modus

Når roboten er satt til Ikke forstyrr-modus, forhindres den fra å gjenoppta rengjøringen. Ikke forstyrr-modus er deaktivert som standard. Du kan bruke appen til å aktivere Ikke forstyrr-modus eller endre Ikke forstyrr-perioden. Ikke forstyrr-perioden er fra kl. 22:00 til kl. 08:00 som standard.

Merk:

- Planlagte rengjøringsoppgaver utføres som normalt i Ikke forstyrr-perioden.
- Roboten gjenopptar rengjøringen der den slapp etter at Ikke forstyrr-perioden utløper.

Starte roboten på nytt

Hvis roboten slutter å reagere eller ikke kan slås av, trykker du på og holder nede -knappen i 10 sekunder for å tvinge den av. Trykk deretter på og hold inne -knappen i 3 sekunder for å slå på roboten.

Støvsuge og moppe

Merk: Etter å ha installert moppenheten, arbeider roboten i Støvsug og moppe-modus som standard under første gangs bruk.

1. Starte rengjøring

Trykk på -knappen på roboten eller bruk appen for å få robotstøvsugeren til å starte fra basestasjonen. Deretter planlegger roboten den optimale rengjøringsruten og utfører rengjøringsoppgaven basert på det opprettede kartet.

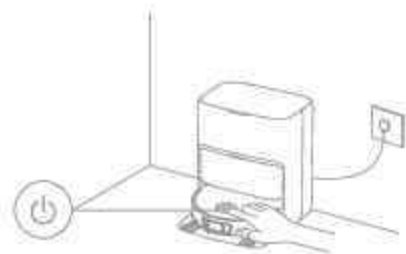

Merk:

- For å sikre at roboten enkelt returnerer til basestasjonen etter rengjøring, anbefales det å få roboten til å starte fra basestasjonen.
- Vent et øyeblikk mens moppeputene rengjøres før robotstøvsugeren starter moppingen.
- Ikke flytt basestasjonen, rentvannstanken, skittervannstanken eller vaskebrethilseet mens den er i drift.
- Varmtvannrensing kan aktiveres i appen for rengjøring av moppeputer, som gjelder for alle moduser. For å unngå skålding må du ikke berøre vannutløpet når funksjonen er på.

2. Automatisk moppevask

Under rengjøring vil roboten automatisk gå tilbake til basestasjonen for å vaske moppeputene, basert på rengjøringsfrekvensen for moppeputer spesifisert i appen. Basestasjonen fyller automatisk robotens varmtank og roboten gjenopptar rengjøringen.

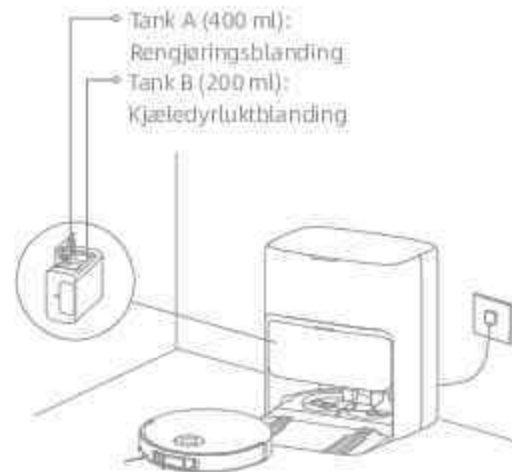

Merk: Konfigurer den automatiske dispensermodulen via appen for bruk av forskjellige blandinger.

3. Tøm støvboksen automatisk og vask og tørk moppeputene

Etter at robotstøvsugeren har fullført en rengjøringsoppgave og går tilbake til basestasjonen for å lade, begynner basestasjonen automatisk å tømme støvdunken før den rengjør og tørker moppeputene.

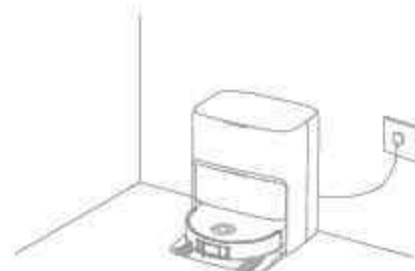

Merk:

- Hvis den automatiske tømme-funksjonen er slått av i appen, vil ikke basestasjonen automatisk tømme støvdunken.
- Basestasjonen tømmer støvdunken i henhold til innstillingene i appen.

4. Rengjør skittenvannstanken

Etter at robotstøvsugeren har fullført oppgaven, må du rengjøre skittenvannstanken for å forhindre lukt.

Mopping etter støvsuging

Aktiver mopping etter støvsuging-funksjonen i appen, og roboten fjerner automatisk moppeenheten på basestasjonen for å støvsuge gulvet. Etter at støvsugingen er fullført, går roboten tilbake til basestasjonen for å installere moppen og basestasjonen tømmer automatisk støvdunken. Deretter begynner roboten å moppe etter at hovedbørstene og sidebørsten er hevet.

Kun støvsuge

Aktiver støvsugingsfunksjonen i appen, og roboten fjerner automatisk moppeenheten på basestasjonen og starter støvsuging.

Kun moppe

Aktiver moppefunksjonen i appen, og roboten kontrollerer automatisk om moppen er installert på basestasjonen. Hvis ikke, installerer roboten moppen og begynner å moppe etter at hovedbørstene og sidebørsten er hevet.

Rutinemessig vedlikehold

Deler

For å holde roboten i god stand, anbefales det å se bruken av tilbehør i appen eller følgende tabell for rutinemessig vedlikehold.

Del	Vedlikeholdshyppighet	Bytteperiode
Skittenvannstank	Etter hver bruk	/
Rentvannstank	En gang hver 2. uke	Hver 6. til 12. måned
Hovedbørster		Hver 3. til 6. måned
Støvdunkens filter		
Sidebørste		
Moppeputeholdere	/	/
Vaskerbrettfilter	En gang hver 1. til 2. måned	/
Basestasjonens signalområde	En gang hver måned	
Ladekontakter		
Automatiske tømingsventiler		
Omnidireksjonelt hjul		
Trinsehjul		
Kantsensor		
Versalift-sensor		
3D-dobbeltlinjelaser-sensorer		

Del	Vedlikeholdshyppighet	Bytteperiode
Teppesensor	En gang hver måned	/
Trappesensorer		
Støtfangervindu		
Størfanger		
Robotens automatiske vannpåfyllingsinntak	Rengjør ved behov	/
Robotens bunn		
Støvdunk		
Hovedhjul		
Klæringsben	/	Hver 2. til 4. måned
Støvpose		Hver 1. til 3. måned
Moppeputer		Hver 18. til 36. måned
Avleiringshemmer	/	/

Merk: Hyppigheten av vedlikehold og utskifting avhenger av faktisk bruk. Hvis det oppstår et unntak på grunn av spesielle omstendigheter, anbefales raskt vedlikehold eller utskifting.

Rutinemessig vedlikehold

Vaskebrettfilter

1. Ta ut roboten og fjern vaskebrettfilteret etter at moppeputerengjøringen er fullført.

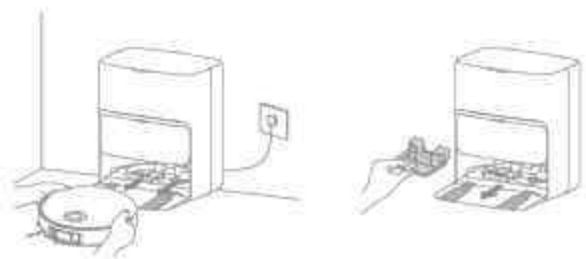

2. Skyll vaskebrettfilteret med rent vann, tørk det rent, og installer det deretter på vaskebrettet.



3. Bruk appen eller trykk på -knappen for å returnere roboten til basestasjonen, eller sett roboten tilbake manuelt.



Rutinemessig vedlikehold

Støvpose

1. Fjern støvtankdekslet og kast støvposen.

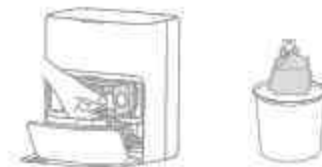

Merk: Ved å trekke håndtaket utover forsegles posen, for å forhindre at støv og smuss utbillet faller ut.

2. Fjern støv og rusk fra filteret med en tørr klut.



3. Installer en ny støvpose.

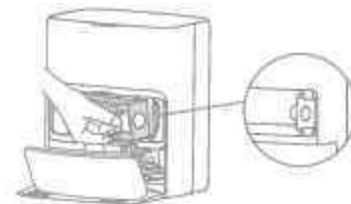

4. Sett på plass støvtankdekslet.



Rutinmessig vedlikehold

Skittenvannstank

1. Fjern skittenvannstanken, åpne lokket og hell ut det skitne vannet.



2. Skyll skittenvannstanken med rent vann, og bruk det passende rengjøringsverktøyet til å rengjøre den indre veggen av skittenvannstanken.



Merk: Flytekulen i skittenvannstanken er en bevegelig del. Ikke bruk for mye kraft når du rengjør den for å unngå skader.

Rutinmessig vedlikehold

Hovedbørster

1. Trykk børstevernklipsen innover for å fjerne børstevernet og løft børstene ut av roboten.

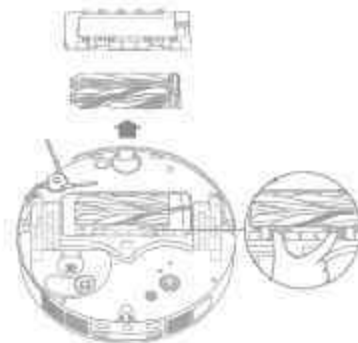

2. Trekk ut børstene som vist i figuren. Bruk et ordentlig rengjøringsverktøy for å fjerne eventuelle hår som er filtret i børsten. Etter rengjøring setter du børstene tilbake i hovedbørsteholderen til de klikker på plass.



Merk: Vær forsiktig når du trekker ut hovedbørstene for å unngå skade.

3. Med pilene på skjermen vendt oppover, setter du hovedbørsteholderen inn i sporene nedover på en skrå måte.

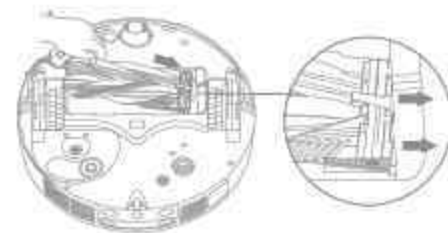

4. Sentrer den fremre enden av børstevernet med sporet, sett den inn nedover på en skrå måte og trykk den deretter på plass.



Rutinemessig vedlikehold

Sidebørste

Skrú av sidebørsten med en skrutrekker, rengjør håret fra børsten og skru den deretter på igjen.

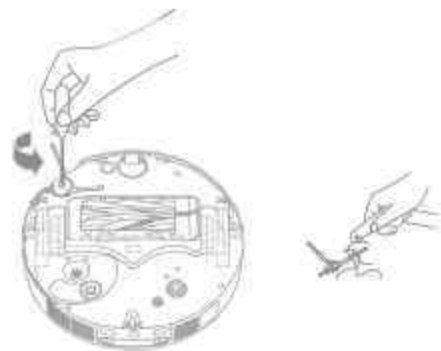

Moppeputeholdere

Fjern og rengjør moppeputeholderne.

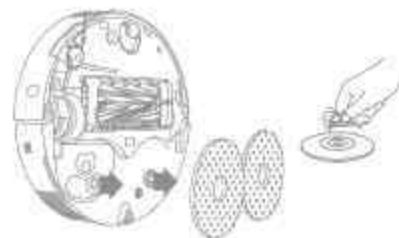

Omnidireksjonelt hjul

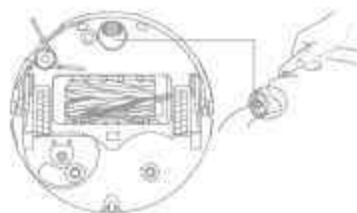

Merk:

- Bruk et verktøy slik som en liten skrutrekker for å skille akselen og dekket på omnidireksjonshjulet. Ikke bruk overdreven kraft.
- Skyll omnidireksjonshjulet under rennende vann og plasser det tilbake etter at det har tørket helt.

Rutinemessig vedlikehold

Støvbeholder og filter

1. Fjern robotdekslet og trykk på støvbeholderklemmen for å fjerne støvbeholderen.

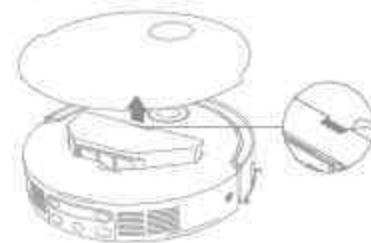

2. Fjern støvdunkdekslet og tøm støvdunken.

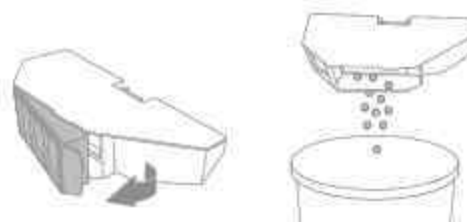

3. Bank forsiktig på kurven til filteret for å fjerne smuss.

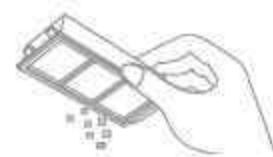

Merk: Ikke forsøk å rengjøre filteret med en børste, en finger eller en skarp gjenstand. Dette kan forårsake skade.

4. Skyll støvdunken og filteret under rennende vann, og la tørke før du installerer dem igjen.



Merk:

- Skyll støvdunken og filteret kun med rent vann. Ikke bruk noe vaskemiddel.
- Bruk støvdunken og filteret kun når de er helt tørre.

Rutinmessig vedlikehold

Robotsensorer

Tørk av robotsensorene ved å bruke en myk og tørr klut, som vist i figuren nedenfor:

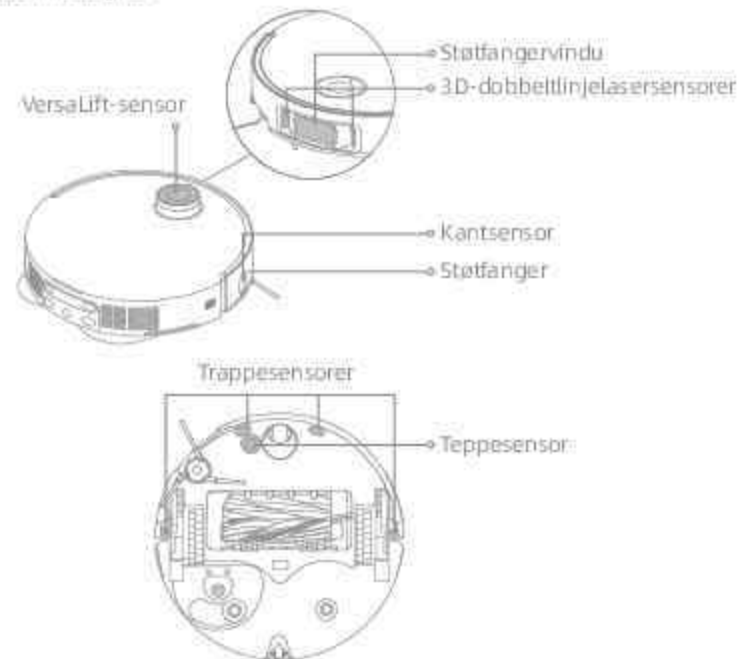

Merk: En våt klut kan skade sensitive elementer på roboten og basestasjonen. Bruk en tørr klut til rengjøring.

Ladekontakter og signalområde

Rengjør ladekontaktene og signalområdet med en myk og tørr klut.



Rutinmessig vedlikehold

Automatiske tømmingsventiler

Rengjør de automatiske tømmingsventilene på roboten og basestasjonen med en myk og tørr klut.



Moppeputer

Fjern møppeputene fra moppeputeholderne for å skifte dem.



Batteri

Roboten inneholder en høyteftelses litium-ion batteripakke. Sørg for at batteriet forblir godt ladet for daglig bruk, for å opprettholde optimal batteriyteelse. Hvis roboten ikke skal brukes over en lengre periode, slår du den av og legger den bort. For å forhindre skader fra overutlading, lades roboten minst én gang hver tredje måned.

Problem	Løsning
Roboten står seg ikke på.	Det er lite batteri. Lad opp roboten på basen og prøv deretter på nytt. Temperaturen på batteriet er for lav eller for høy. Det anbefales å bruke roboten i miljøer med en omgivelsestemperatur på over 0 °C (32 °F) og under 40 °C (104 °F).
Roboten vil ikke lade.	Basestasjonen er ikke koblet til strøm, sørg for at begge endene av strømledningen er riktig tilkoblet. Kontaktet mellom ladekontaktene på basestasjonen og robotstøvsugeren er dårlig, rengjør ladekontaktene. Kontroller om det er fremmedlegemer ved kontaktene til roboten og fjern eventuelt fremmedlegemer.
Roboten klarer ikke å koble til Wi-Fi.	Wi-Fi-passordet er feil. Kontroller at passordet som brukes for å koble til Wi-Fi-nettverket er riktig. Roboten støtter ikke en 5 GHz Wi-Fi-tilkobling. Sørg for at roboten er koblet til en 2,4 GHz Wi-Fi-tilkobling. Wi-Fi-signalet er svakt. Sørg for at roboten er i et område med god Wi-Fi-dekning. Roboten er kanskje ikke klar til å konfigureres. Avslutt og gå inn i appen på nytt, og prøv igjen som instruert.
Robotstøvsugeren kan ikke finne og returnere til basestasjonen.	Basestasjonen kobles fra strøm eller flyttes når roboten ikke er på den. Koble basestasjonen til strømforsyningen eller plasser roboten på basestasjonen for å lade. Det er for mange hindringer rundt basestasjonen. Plasser basestasjonen i et mer åpent område. Flytting av roboten kan føre til at den endrer posisjon på egen hånd, og den lager et nytt kart dersom omplasseringen mislykkes. Hvis roboten er for langt fra basestasjonen, kan det være den ikke returnerer av seg selv til basen. I så fall må du manuelt plassere roboten på basestasjonen. Tark av signallamper på basestasjonen for å fjerne støv eller rusk.

Problem	Løsning
Roboten setter seg fast foran basestasjonen og kan ikke gå tilbake til den.	Kontroller om det er nok plass på begge sider eller foran basestasjonen for å hindre at roboten blir blokkert. Ruten for å returnere for lading er blokkert, f.eks. en dør som er lukket. Roboten kan gå hvis gulvet foran basestasjonen er for vått. Rengjør i så fall overflødig vann før du prøver igjen. Det anbefales å flytte basestasjonen til et annet sted og prøve på nytt. Sørg for at lampens forlengelsesplate er ordentlig installert.
Roboten vil ikke slå seg av.	Roboten kan ikke slås av når den lader. Det anbefales å flytte robotstøvsugeren fra basestasjonen, og deretter trykke og holde inne  -knappen i tre sekunder for å slå den av. Hvis roboten ikke kan slås av ved å utføre trinn 1, trykker du på og holder inne  -knappen i 10 sekunder for å tvinge roboten av. Hvis problemet vedvarer, bes du kontakte produktstøtten.
Ladehastigheten er lav.	Det tar omtrent 4,5 timer å lade roboten helt når batteriet er lavt. Hvis du bruker roboten ved temperaturer utenfor det spesifiserte området, reduseres ladehastigheten automatisk for å forlenge batteriets levetid. Ladekontaktene på både roboten og basestasjonen kan være skitne, tørk dem av med en tørr klut.
Støven øker mens roboten er i drift.	Kontroller om støvdunkfilteret er fästoppet, hvis ja, rengjør den eller bytt den ut. En hard gjenstand kan sette seg fast i hovedbørstene eller i støvdunken. Kontroller og fjern eventuelle harde gjenstander. Hovedbørstene eller sidebørsten kan bli sammenfiltret. Kontroller og fjern eventuelle fremmedobjekter. Bytt sugemodus til Standard eller Stille.
Roboten beveger seg uten å følge den angitte ruten.	Gjenstander som strømledninger og tefler bør organiseres før du bruker roboten. Arbeid på våte og glatte overflater får hovedhjulet til å skli. Det anbefales å tørke de våte stedene før du bruker roboten. Tark av støtfangervinduet og 3D-dobbeltlinjelaserensensorene på roboten med en ren, myk og tørr klut for å holde dem rene og uhindret.

Problem	Løsning
Roboten går glipp av rommene som skal rengjøres.	Sørg for at dørene til rommene som skal rengjøres er åpne. Området i rommet som skal rengjøres kan være vått og glatt, noe som får roboten til å skli og fungere unormalt. Tark gulvet før du bruker roboten.
Roboten vil ikke gjenoppta rengjøringen etter lading.	Sørg for at roboten ikke er stilt inn på ikke forstyrret-modus, som forhindrer at den fortsetter rengjøringen. Roboten gjenoppta ikke rengjøringen etter at du manuelt har plassert roboten på basestasjonen, eller har sendt roboten til lading via appen eller  -knappen.
Stasjonen kan ikke tømme støvdunken automatisk.	Kontroller om støvposen i støvtanken er full. Hvis støvposen ikke er full, må du kontrollere om det er noen hindringer ved auto-tømmeventilene til robotstøvsuger, basestasjonen eller støvdunken, i så fall må den blokkerte delen ryddes.
Vannivået i vaskebrettet er unormalt.	Kontroller om forseglingen på skittenvannstanken er løs eller ikke riktig installert, og tilbakestill den i så fall manuelt. Hvis problemet vedvarer, bes du kontakte produktstøtten. Trykk forsiktig ned på skittenvannstanken for å sikre at den er riktig installert. Ta av vaskebrøtthilse, kontroller om avløpet er blokkert og rengjør det. Kontroller rengjøringsmiddelet. Ikke tilsett annen væske enn det offisielt godkjente rengjøringsmiddelet.
Moppeputeholderen heves unormalt.	Fjern moppeputeholderen for å kontrollere om det sitter fast fremmedlegeme i den, og prøv å starte roboten på nytt. Hvis problemet vedvarer, bes du kontakte produktstøtten.
Det er vann under rantvannstanken eller rundt pakningen.	Når du tar ut rantvannstanken, kan det være igjen litt vann i røret under tanken eller rundt pakningen. Dette er normalt. Tark av med en myk klut.

For mer hjelp kan vi kontaktes via www.mova-tech.com

Spesifikasjoner

Robot

Modell	RLV72LE-T
Ladetid	Ca. 4,5 timer
Nominell spenning	14,4 V _{nom}
Nominell effekt	75 W
Driftsfrekvens	2400 – 2483,5 MHz
Maksimalt utgangseffekt	< 20 dBm

Under normal bruk før dette utstyret holdes i en avstand på minst 20 cm mellom antennen og brukerens kropp.

Basestasjon

Modell	RCVE0202
Nominell inngang	220-240 V~50-60 Hz
Nominell utgang	20 V _{nom} 2 A
Nominell effekt (under støvtømming)	700 W
Nominell effekt (under varmtvannsrengjøring)	1160 W
Nominell effekt (under lading og tørking)	95 W

Merk:

- Nominell effekt (under varmtvannsrengjøring) avgjøres av effektverdien i den representative perioden (vanntemperatur 25°C).
- Nominell effekt (under lading og tørking) avgjøres av effektverdien under full belastningsperiode.

Avhending og fjerning av batteri

Den innebygde Litium-Ion-batteripakken inneholder stoffer som er skadelige for miljøet. Før du avhender batteriet, må du sørge for at batteriet fjernes av kvalifiserte teknikere og avhendes på et egnet resirkuleringsanlegg.

- batteriet må fjernes fra apparatet før det avhendes;
- apparatet må kobles fra strømmen når du tar ut batteriet;
- batteriet må avhendes på en sikker måte.

FORSIKTIG:

Før du tar ut batteriet, må du koble fra strømmen og tømme batteriet så mye som mulig.

Brukte batterier må avhendes hos et passende gjenvinningsanlegg.

Ikke utsett batteriet for høye temperaturer for å unngå risiko for eksplosjon.

Under dårlige forhold kan væske lekke fra batteriet. Hvis det oppstår kontakt må du skylle med vann og kontakte lege.

Veiledning for fjerning:

1. Snu roboten, bruk et riktig verktøy for å fjerne skruene på baksiden av roboten, og fjern deretter dekslet.
2. Koble fra polene mellom batteriet og PCB-kortet for å fjerne batteriet.

EE-Infoimasjon



Alle produktene utstyrt med symbolet er elektrisk og elektronisk avfall (EE-avfall som i direktiv 2012/19/EU) som ikke skal blandes med usortert husholdningsavfall. Du bør heller beskytte menneskers helse og miljøet ved å overlevere kassert utstyr til et utpekt innsamlingspunkt for resirkulering av elektrisk og elektronisk utstyr, utpekt av myndighetene eller lokale myndigheter. Riktig avhending og resirkulering bidrar til å forhindre mulige negative konsekvenser for miljøet og menneskers helse. Kontakt installatøren eller lokale myndigheter for mer informasjon om plasseringen, samt vilkår og betingelser for slike innsamlingssteder.

Säkerhetsinformation

För att undvika elektriska stötar, brand eller skador orsakade av felaktig användning av apparaten, läs bruksanvisningen noggrant innan du använder apparaten och spara den för framtida referens.

Användningsbe- gränsningar

- Denna produkt bör inte användas av barn yngre än 8 år eller personer med fysiska, sensoriska eller intellektuella handikapp eller begränsad erfarenhet/kunskap utan överinseende av en förälder/vårdnadshavare för att säkerställa säker användning och för att undvika risker. Rengöring och underhåll får inte utföras av barn utan tillsyn.
- Apparaten får endast användas med den strömförsörjningsenhet som följer med apparaten.
- Den här apparaten innehåller batterier som endast kan bytas ut av fackmän.
- Ta bort föremål från området som ska rengöras. Barn får inte leka med apparaten. Säkerställ att barn och husdjur hålls på säkert avstånd från roboten när den är i drift.
- Undvik att installera, ladda eller använda apparaten i badrum eller runt pooler.
- Den här produkten är endast avsedd för golvrengöring i hemmiljö. Använd den inte utomhus, på icke-golvtytor eller i kommersiella eller industriella miljöer.
- Kontrollera att apparaten fungerar korrekt på en lämplig plats. I annat fall ska du inte använda enheten.
- Om strömkabeln är skadad måste den bytas ut mot en särskild sladd eller enhet som finns tillgänglig hos tillverkaren eller dess servicepersonal.

Användningsbe-
gränsningar

- Använd inte roboten i ett område hängande ovan marknivå utan skyddsbarriär.
- Placera inte roboten upp och ner. Använd inte LDS-kåpan, robotkåpan eller stötfångaren som handtag för roboten.
- Roboten ska användas i miljöer med en omgivningstemperatur över 0 °C och under 40 °C. Säkerställ att det inte finns någon vätska eller klibbig substans på golvet.
- För att förhindra att det uppstår skador från att roboten fastnar bör du ta bort lösa föremål och sladdar från golvet längs rengöringsrutten innan du använder roboten.
- Ta bort ömtåliga eller små föremål från golvet så att roboten inte krockar med dem och skadar dem.
- Håll hår, fingrar och andra kroppsdelar borta från robotarnas sugöppning.
- Förvara rengöringsverktyget utom räckhåll för barn.
- Använd inte roboten i ett rum där spädbarn eller barn sover.
- Placera inte barn, husdjur eller något föremål på roboten oavsett om den står stilla eller rör sig.
- Endast rent vatten och officiellt godkänt rengöringsmedel får tillsättas i renavattentanken. Ingen annan vätska (t.ex. alkohol eller desinficeringsmedel) får tillsättas. På flaskan med rengöringsmedlet anges hur stor mängd rengöringsmedel som får tillsättas i det rena vattnet. Förvara rengöringsmedlet utom räckhåll för barn.

Användningsbe-
gränsningar

- Använd inte roboten för att rengöra brinnande föremål. Använd inte roboten för att plocka upp brandfarliga eller brännbara vätskor, frätande gaser eller utspädda syror eller lösningsmedel.
- Dammsug inte hårda eller vassa föremål. Använd inte apparaten för att plocka upp föremål som stenar, stora pappersbitar eller något som kan täppa till apparaten.
- Stickkontakten måste dras ur vägguttaget innan du rengör eller underhåller apparaten.
- Torka inte av roboten eller basstationen med en våt trasa eller skölj dem med vätska. Efter rengöring av tvättbara delar, torka delarna helt innan du sätter tillbaka dem och använder dem.
- Använd produkten enligt instruktionerna i bruksanvisningen. Användare är ansvariga för förlust eller skada som uppstår på grund av felaktig användning av denna produkt.

Batterier och
laddning

- Använd inte ett batteri eller en basstation från tredje part. Roboten kan endast användas med basstationsmodell RCVE0202.
- Försök inte ta isär, reparera eller modifiera batteriet eller basstationen på egen hand.
- Placera inte basstationen nära en värmekälla.
- Använd inte en våt trasa eller blöta händer för att torka eller rengöra basstationens laddningskontakter.
- Kassera inte gamla batterier på ett felaktigt sätt. Batterier som förbrukats ska kasseras på lämplig återvinningcentral.

Batterier och laddning

- Om strömladdan skadas eller går sönder måste du sluta använda den direkt och kontakta kundservice.
- Säkerställ att roboten är avstängd när den transporteras och förvaras i originalförpackningen om möjligt.
- Om roboten inte ska användas under en längre tid bör du ladda den helt, sedan stänga av den och förvara den på en sval och torr plats. Ladda om roboten minst en gång var 3:e månad för att undvika överurladdning av batteriet.

Lasersäkerhetsinformation

- Lasersensorn i denna produkt uppfyller standardkraven IEC 60825-1:2014/EN 60825-1:2014/A11:2021 för laserprodukter i klass 1. Undvik direkt ögonkontakt med den under användning.

LASERPRODUKT KLASS 1
 LASERPRODUKT FÖR KONSUMENTBRUK
 EN 50689:2021

 Endast för inomhusbruk

 Läs bruksanvisningen

Hereby, Moonstone Technology (Shaoxing) Co., Ltd. intygar härmed att robotplattformstypen RL72LE-1 överensstämmer med direktiv 2014/53/EU. Den fullständiga texten till EU-försäkran om överensstämmelse finns på följande webbadress: www.mova-tech.com
 En utförlig e-användarhandbok finns på <https://www.mova-tech.com/pages/user-manuals-and-faqs>

Produktöversikt

Förpackningens innehåll



Robot

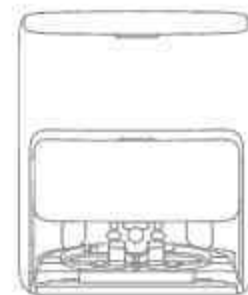

Basstation

Andra tillbehör



Extra tillbehörssats



Robot

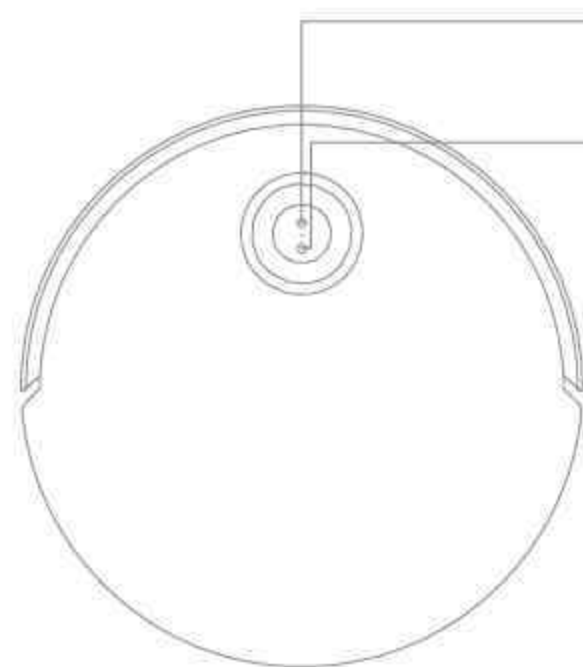

- ☑ Dockningsknapp**
- Tryck för att skicka roboten tillbaka till basstationen
 - Håll intryckt i 3 sekunder för att inaktivera barnlåset
- ⏻ Knapp för ström/rengöring**
- Håll den intryckt i 3 sekunder för att slå på eller stänga av
 - Tryck för att starta rengöringen efter att roboten har slagits på
- Knappstatusindikator**
- Helt vit: Rengöringen eller städningen slutfördes
 - Blinkande vit: Laddar (inte svagt batteri)
 - Fast orange sken: Standbyläge vid lågt batteri eller pausad vid lågt batteri
 - Andning Orange: Laddar (lågt batteri)
 - Blinkande orange: Fel

Obs:

- Tryck på valfri knapp på roboten för att pausa roboten när den städar eller åker tillbaka för att ladda.
- Barnlås kan aktiveras/inaktiveras via appen MOVAhome.

Robot och sensorer

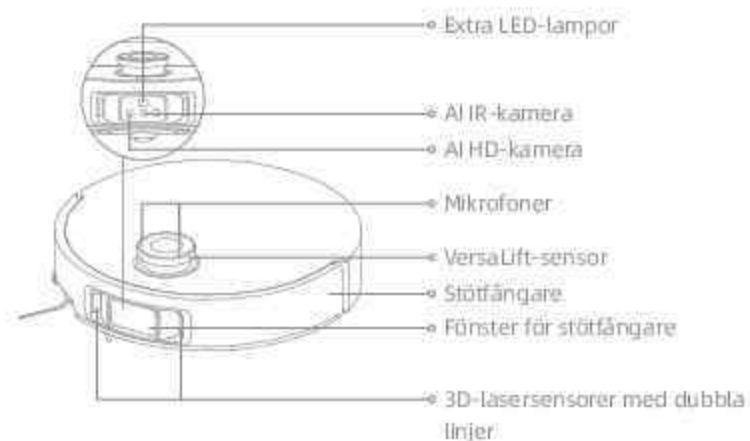

Obs: VersaLift-sensorn sänks ned när roboten är i standbyläge, laddar i basstationen eller rengör områden med låg frihöjd. Vid rengöring av områden med låg frihöjd ska du inte flytta roboten då detta kan påverka dess positionering.

Robot och sensorer

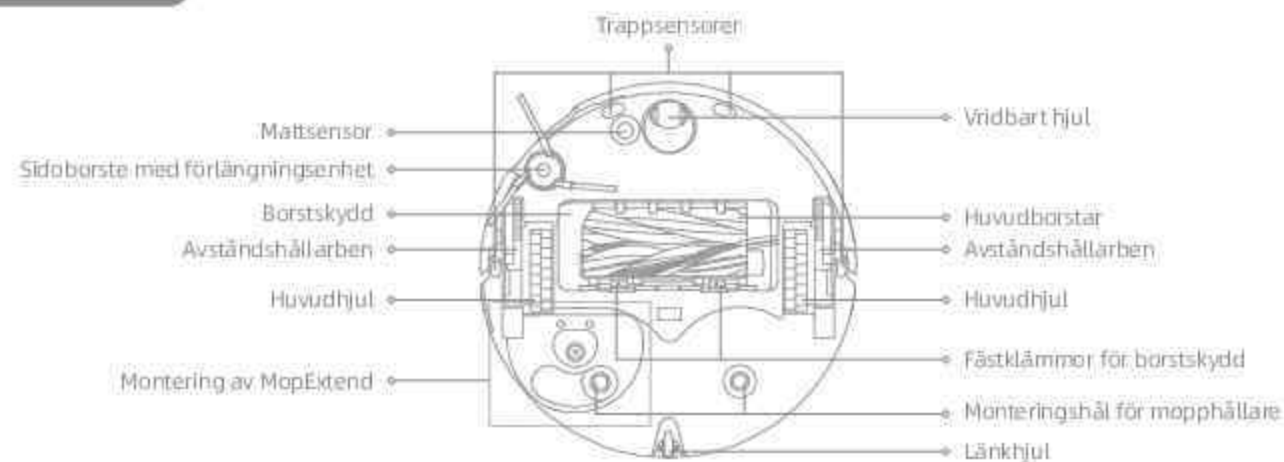

Dammbehållare



Montering av mopp



Basstation

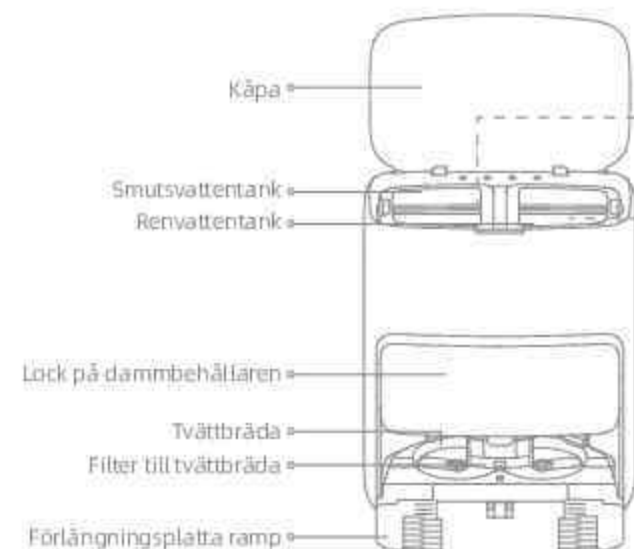

Smutsvattentank

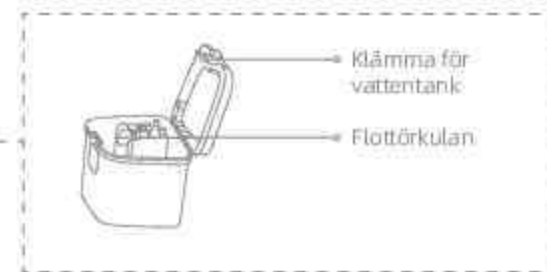

Renvattentank

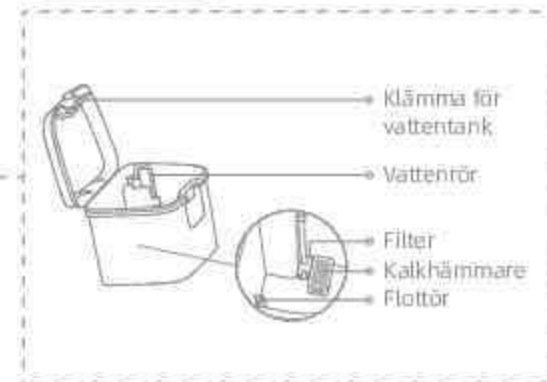

Basstation

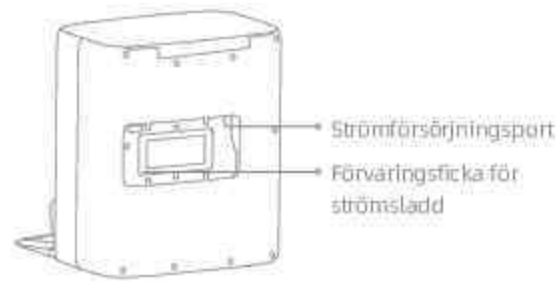
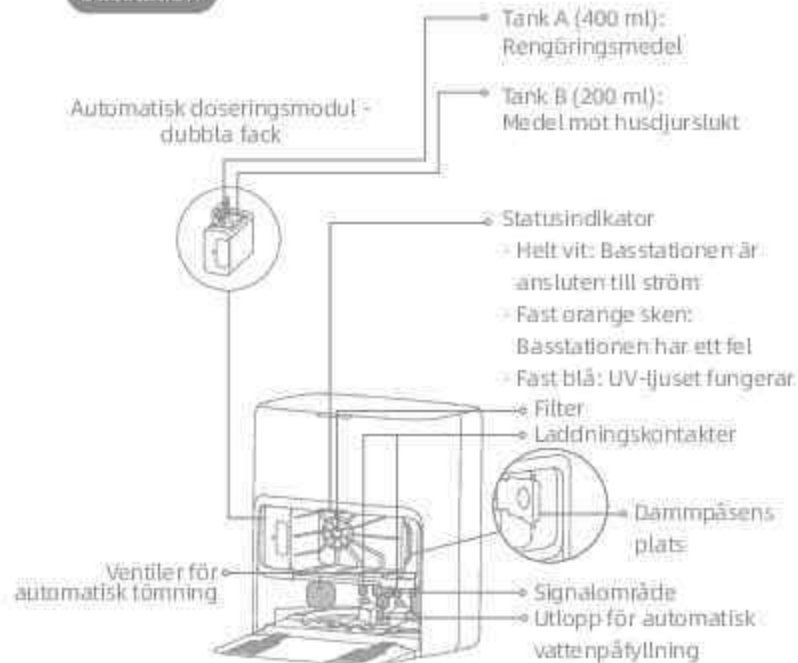

Obs: De dubbla facken kan ersättas med ett enda fack för att kunna tillsätta mer rengöringsmedel. Köp separat vid behov.

Förbereda ditt hem



Innan rengöring påbörjas, ska instabila, ömtåliga, värdefulla eller farliga föremål plockas bort, och kablar, trådar, leksaker, hårda föremål och vissa föremål rensas från marken för att undvika att bli insnärjd, repad eller omkullvänt av roboten och orsaka skador.

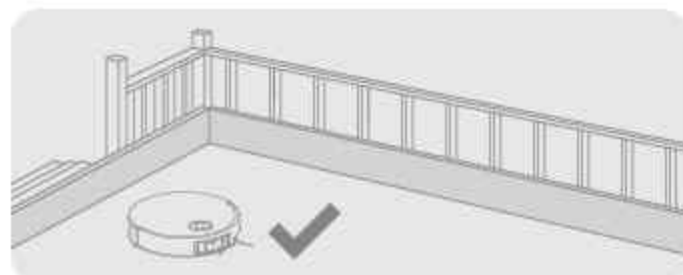

Innan du startar rengöringen bör ett fysiskt hinder placeras vid kanten av trappan för att säkerställa en säker och smidig drift av roboten.



Öppna dörren till det rum som ska rengöras och ställ möblerna på sin rätta plats för att frigöra mer utrymme.

Obs:

- När du använder roboten för första gången, följ den under rengöringen för att ta bort eventuella hinder i tid.
- Den extra LED-lampan ger extra ljus i svagt upplysta miljöer.
- Hårda föremål som stenar, stölkulor och leksaksdelar, eller vissa föremål som trygghetsfall, krossat glas och spikar ska inte dammsugas upp, annars kan underlaget skrapas.



För att undvika att roboten inte känner igen områden som behöver rengöras ska du inte stå framför roboten, tröskeln i korridoren eller trånga platser.

1. Placera basstationen och anslut till ett eluttag

Placera basstationen på en plats som är så öppen som möjligt och med bra WiFi-täckning. Lämna tillräckligt med utrymme enligt figuren och ta bort alla föremål i det skuggade området. Sätt i strömkabeln i basstationen och anslut den till uttaget.



Obs:

- Se till att inga föremål kan blockera signalområdet.
- För att förhindra att vattenfläckar, väter, trägolv eller mattor, rekommenderas att placera basstationen på kakelgolv eller marmorgolv.

2. Montera rampens förlängningsplatta

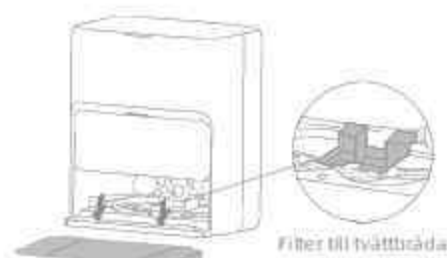

Obs: Se till att filtret till tvättbrädan är monterat på rätt plats.

Innan användning

3. Ta bort skydden på roboten samt montera moppanordningen

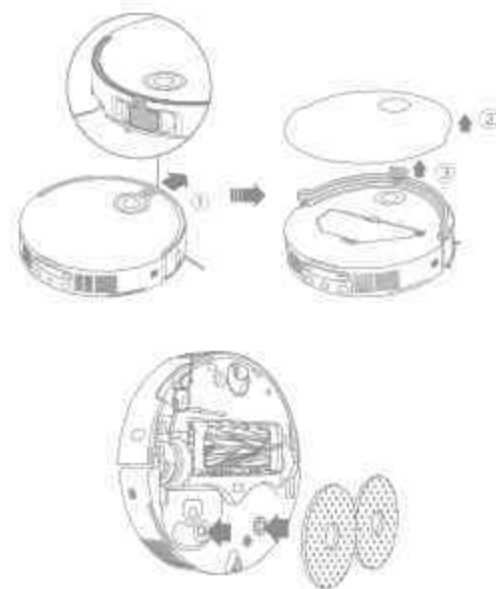

4. Anslut roboten till basstationen

Håll knappen  på roboten intryckt i 3 sekunder för att slå på den. Placera roboten på basstationen med moppenheten vänd mot tvättbrädan. Sedan hör du ett röstmeddelande när roboten lyckats ansluta till basstationen. Efter att roboten är fullt laddad kommer statusindikatorerna på roboten och basstationen att förbli tända i 10 minuter och sedan dämpas.



Obs: Det rekommenderas att roboten laddas fullt ut innan du använder den för första gången. Om roboten inte kan slås på när batteriet är uraddat kan du manuellt ansluta roboten till stationen för att ladda den.

5. Tillsätta MOVA rengöringsmedel och medel mot husdjurslukt

- 1 Ta bort locket på dammbehållaren och dra ut den automatiska doseringsmodulen.
- 2 Öppna de övre locken på modulen och tillsätt rengöringsmedel och medel mot husdjurslukt i specialfacket, som visas på bilden.
- 3 Stäng locken och sätt tillbaka modulen i basstationen. Sätt därefter tillbaka locket på dammbehållaren.

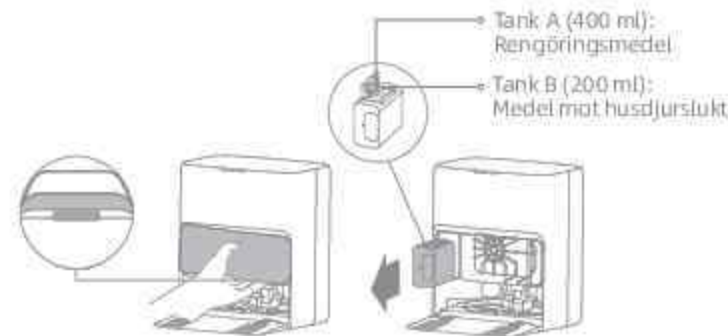

Obs:

- Blanda inte ihop rengöringsmedel med medel mot husdjurslukt, eftersom det kan orsaka fel på maskinen.
- Den automatiska doseringsmodulen kan fyllas för användning. Tillsätt inga vätskor som inte är officiellt godkända för att förhindra funktionsfel.
- Montera den automatiska doseringsmodulen tills den klickar på plats.

6. Häll i vatten i tanken för rent vatten

Ta ur den rena vattentanken ur basstationen och fyll upp tanken med rent vatten. Installera sedan tillbaka den i basstationen.

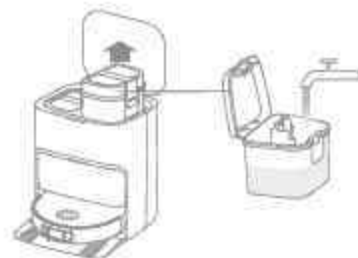

Obs: Tillsätt inte het vatten i vattentanken, eftersom detta kan göra att tanken deformeras.

Ansluter till MOVAhome-appen

1. Ladda ner MOVAhome-appen

Avlägsna robotkåpan och skanna QR-koden på roboten, eller sök på "MOVAhome" i appbutiken för att ladda ner och installera appen.



Obs:

- Endast 2,4 GHz Wi-Fi stöds.
- På grund av uppgaderingar av appens mjukvara kan de faktiska funktionerna skilja sig från vad som anges i denna handbok. Följ instruktionerna i den uppdaterade versionen av appen.

2. Lägg till enhet



Öppna MOVAhome-appen, tryck på "Skanna QR-koden för att ansluta" och skanna samma QR-kod på roboten igen för att lägga till enheten. Följ anvisningarna för att slutföra Wi-Fi-anslutningen.

Obs: För att återställa wifi kan du upprepa steg 2 och sedan följa anvisningarna för att slutföra wifi-anslutningen.



Bruksanvisning

Slå på/av

Håll knappen  intryckt i 3 sekunder för att slå på roboten. Strömindikatorn förblir tänd. Du kan också placera roboten på basstationen genom att rikta in robotens laddningskontakter mot basstationens, så slås roboten på automatiskt och börjar laddas. För att stänga av roboten, flytta roboten bort från basstationen och tryck och håll in knappen  i 3 sekunder.

Snabb kartläggning

När du har konfigurerat nätverket för första gången följer du anvisningarna i appen för att snabbt skapa en karta. Roboten börjar kartlägga utan att rengöra. När roboten återvänder till basstationen har kartläggningen slutförts och kartan sparas automatiskt.

Pausa/Viloläge

När roboten är igång kan du trycka på valfri knapp för att pausa den.

Om roboten pausas i mer än 10 minuter går den automatiskt in i viloläge. Alla indikatorer på roboten stängs av. Tryck på valfri knapp på roboten, eller använd appen för att väcka roboten.

Obs: Om roboten pausas och placeras på basstationen, avslutas den pågående rengöringsuppgiften.

Återuppta rengöring automatiskt

Om batterinivån är för låg kommer roboten automatiskt gå tillbaka till basstationen för att ladda. Efter laddning till lämplig batterinivå återupptar den oavslutade rengöringsuppgifter.

Obs: Om du vill använda funktionen aktiverar du den i appen.



Stör ej-läge (DND)

När roboten är inställd på Stör ej-läge (DND), kommer roboten att förhindras från att återuppta rengöringen. Stör ej (DND)-läget är inaktiverat som fabriksstandard. Du kan använda appen för att aktivera DND-läget eller ändra DND-perioden. Stör ej (DND)-perioden är 22:00-8:00 som standard.

Obs:

- Den schemalagda rengöringen kommer att utföras som vanligt under DND-perioden.
- Roboten återupptar rengöringen där den slutade senast efter att Stör ej-perioden (DND) tagit slut.

Omstart av roboten

Om roboten slutar att svara eller inte går att stänga av håller du knappen  nedtryckt i 10 sekunder för att framtvinga en avstängning. Tryck sedan på knappen  och håll den nedtryckt i 3 sekunder för att slå på roboten.

Bruksanvisning

Dammsuga och moppa

Obs: När du har installerat moppenheten kommer roboten att arbeta i läget "Dammsuga och moppa" som standard vid första användningen.

1. Börja rengöringen

Tryck på knappen  på roboten eller använd appen för att få roboten att starta från basstationen. Sedan kommer roboten att planera den optimala städrotten och utföra städuppgiften utifrån den skapade kartan.

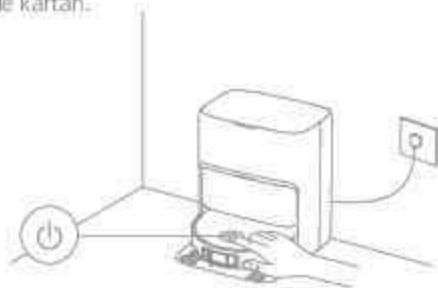

Obs:

- För att det ska vara enkelt för roboten att återvända till basstationen när städningen är klar, rekommenderar vi att du startar den från basstationen.
- Innan roboten börjar moppa kommer moppdynorna att rengöras, var god avvänta.
- Flytta inte basstationen, renvattentanken, smutsvattentanken eller tvättbrädans filter under användningen.
- Varvattenvengöring kan aktiveras i appen för rengöring med moppdynan, vilket gäller för alla lägen. För att undvika skållning, rör inte vid vattenutloppet när funktionen är på.

2. Automatisk mopptvätt

Under rengöringen kommer roboten automatiskt att återvända till basstationen för att tvätta sina moppdynor baserat på den rengöringsfrekvens för moppdynor som har angivits i appen. Basstationen kommer automatiskt att fylla på robotens vattentank och roboten återupptar rengöringen.

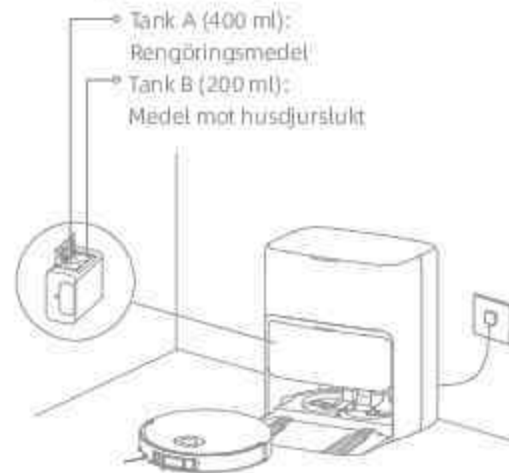

Obs: Konfigurera den automatiska doseringsmodulen via appen för användning av olika typer av medel.

Bruksanvisning

3. Töm dammbehållaren automatiskt och tvätta och torka moppdynorna

Efter att roboten har avslutat en rengöringsuppgift och återvänt till basstationen för att ladda, kommer basstationen automatiskt att börja tömma dammbehållaren och sedan rengöra och torka moppdynorna.



Obs:

- Är funktionen automatisk tömning avstängd i appen kommer basstationen inte automatiskt att tömma dammbehållaren.
- Basstationen tömmer dammbehållaren i enlighet med inställningen i appen.

4. Rengör den använda vattentanken

När roboten har slutfört sin uppgift kan du rengöra smutsvattentanken för att förebygga lukt.

Moppa efter dammsugning

Aktivera funktionen att moppa efter dammsugning i appen. Roboten tar automatiskt bort moppsatsen i basstationen för att kunna dammsuga golvet. När dammsugningen är klar återvänder roboten till basstationen för att installera moppen och basstationen tömmer automatiskt dammlådan. Därefter börjar roboten att moppa efter att huvudborstarna och sidoborsten har höjts.

Endast dammsugning

Aktivera dammsugningsfunktionen i appen. Roboten tar automatiskt bort moppsatsen i basstationen och börjar dammsuga golvet.

Endast mopning

Aktivera mopningsfunktionen i appen. Roboten kontrollerar automatiskt om moppsatsen är installerad i basstationen. Om inte, kommer roboten att installera moppanordningen och börja moppa efter att huvudborstarna och sidoborsten har höjts.

Rutinunderhåll

Delar

För att hålla roboten i gott skick, rekommenderas att du följer tillbehörsanvändning i appen eller följande tabell för rutinunderhåll.

Del	Underhållsfrekvens	Utbytesperiod
Smutsvattentank	Efter varje användning	/
Renvattentank	En gång varannan vecka	/
Huvudborstar		Varje 6 till 12 månader
Dammbehållarens filter		Varje 3 till 6 månader
Sidoborste		/
Moppdynans hållare		/
Filter till tvättbräda	Varje 1 till 2 månader	/
Basstationens signalområde	En gång i månaden	
Laddningskontakter		
Ventiler för automatisk tömning		
Vridbart hjul		
Länkhjul		
Kantsensor		
Versattill-sensor		
3D-lasersensorer med dubbla linjer		

Del	Underhållsfrekvens	Utbytesperiod
Mattsensor	En gång i månaden	/
Trappsensorer		
Fönster för stötfångare		
Stötfångare		
Robotens inlopp för automatisk vattenpåfyllning		
Botten av roboten	Rengör den vid behov	/
Dammbehållare		
Huvudhjul		
Avståndshållaren	/	Varje 2 till 4 månader
Dampåse		Varje 1 till 3 månader
Moppdynor		Varje 18 till 36 månader
Kalkhämmare	/	/

Obs: Frekvensen för underhåll och byte beror på den faktiska användningen. Om ett undantag uppstår på grund av särskilda omständigheter, rekommenderas omedelbart underhåll eller byte.

Rutinunderhåll

Filter till tvättbräda

1. Ta ut roboten och ta bort tvättbrädesfiltret när rengöringen av moppdynan är klar.

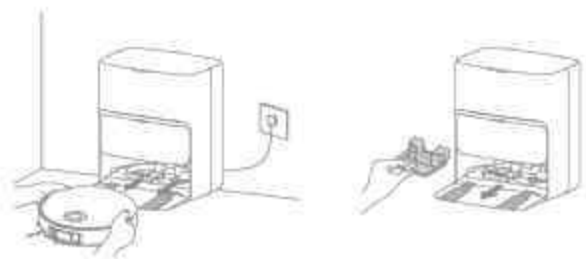

2. Skölj tvättbrädans filter med rent vatten, torka det rent och sätt sedan tillbaka det i tvättbrädan.



3. Använd appen eller tryck på knappen  för att återföra roboten till basstationen, eller sätt tillbaka roboten manuellt.



Rutinunderhåll

Dammpåse

1. Ta bort dammbehållarens lock och kassera dammpåsen.

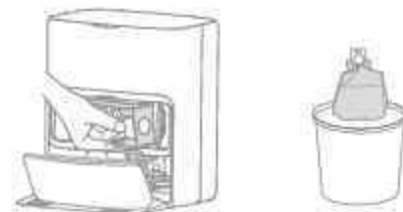

Obs: Genom att dra handtaget utåt förseglas påsen för att förhindra att damm och skräp faller ut av misstag.

2. Ta bort damm och skräp från filtret med en torr trasa.



3. Sätt i en ny dammpåse.

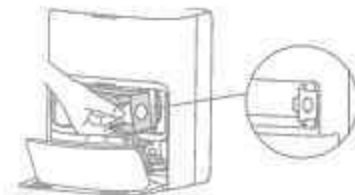

4. Sätt tillbaka dammtankens lock.



Rutinunderhåll

Smutsvattentank

1. Ta bort smutsvattentanken, öppna locket och häll ut det använda vattnet.



2. Skölj smutsvattentanken med rent vatten och använd det passande rengöringsverktyget för att göra rent tankens insida.



Obs: Flottörkulan i smutsvattentanken är en rörlig del. Använd inte för mycket kraft när du rengör den för att undvika att skada den.

Rutinunderhåll

Huvudborstar

1. Tryck in bortsyddsklämmorna för att ta bort borstskyddet och lyft borstarna ur roboten.

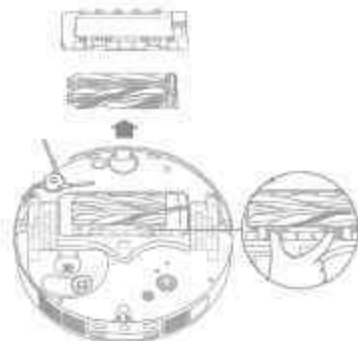

2. Dra ut borstarna så som visas på bilden. Använd ett lämpligt rengöringsverktyg för att ta bort eventuella hårstrån i borsten. Efter rengöringen trycker du in borstarna ordentligt i huvudborsthållaren tills de klickar på plats.



Obs: Var försiktig när du drar ut huvudborstarna för att undvika skador.

3. För in huvudborsthållaren i spåren med de tryckta pilarna uppåt och nedåt på ett lutande sätt.

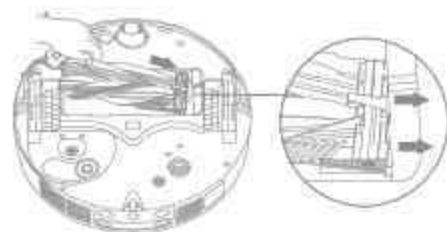

4. Rikta in borstskyddets främre ände mot skåran, för in det snett nedåt och tryck sedan fast det.



Rutinunderhåll

Sidoborste

Skruva loss sidoborsten med en skruvmejsel, rengör här från borsten och skruva sedan på det igen.

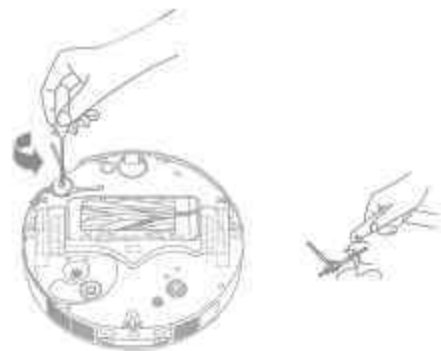

Moppdynans hållare

Plocka bort och rengör sidoborsten och hållaren till moppdynan.

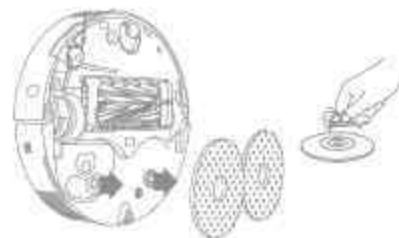

Vridbart hjul

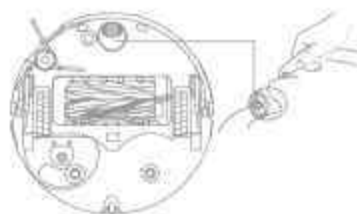

Obs:

- Använd ett verktyg såsom en liten skruvmejsel för att separera axeln och däckat på det vridbara hjulet. Använd inte överdrivet mycket kraft.
- Skölj det vridbara hjulet under rinnande vatten och sätt tillbaka det efter att det har torkat helt.

Rutinunderhåll

Dammbehållare och filter

1. Avlägsna luckan till roboten och tryck på dammbehållarens klämma för att ta bort dammbehållaren.

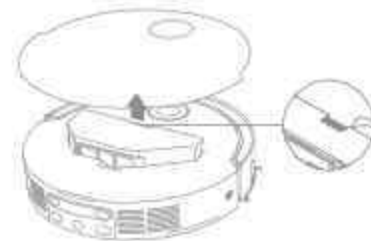

2. Ta bort filtret i dammbehållaren och töm sedan dammbehållaren.

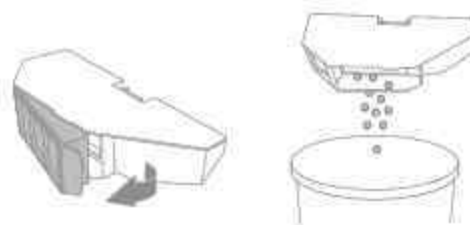

3. Knacka försiktigt på filtrets korg för att rensa smutsen.

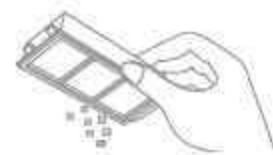

Obs: Undvik att försöka rengöra filtret med en borste, ett finger eller yassa föremål för förebyggande av skador.

4. Skölj dammbehållaren och filtret med vatten och torka dem helt innan du sätter tillbaka dem.



Obs:

- Skölj dammbehållaren och filtret endast med rent vatten. Undvik att använda något rengöringsmedel.
- Använd dammbehållaren och filtret först när de är helt torra.

Rutinunderhåll

Robotsensorer

Torka av robotens sensorer med en mjuk och torr trasa som visas på bilden nedan:



Obs: En våt trasa kan skada känsliga delar i roboten och på basstationen. Använd en torr duk för rengöring.

Laddningskontakter och signalområde

Rengör laddningskontakterna och signalområdet med en mjuk och torr trasa.



Rutinunderhåll

Ventiler för automatisk tömning

Rengör robotens självtömningsventiler och stationen med en mjuk och torr trasa.



Moppdynor

Ta bort moppdynorna från moppdynshållarna när du vill byta ut den.



Batteri

Roboten har ett högpresterande litiumjonbatteri. Säkerställ att batteriet är väladdat för daglig användning för att bibehålla optimal batteriprestanda. Om roboten inte används under en längre tid bör du stänga av den och lägga undan den. För att förhindra skada från överdriven urladdning bör roboten laddas minst en gång var tredje månad.

Problem	Lösning
Robotens startar inte.	Batteriet börjar ta slut. Ladda roboten på basstationen och försök sedan igen. Batteriets temperatur är för låg eller för hög. Vi rekommenderar att roboten används i miljöer med en temperatur över 0 °C (32 °F) och under 40 °C (104 °F).
Robotens laddar inte.	Basstationen är inte ansluten till strömkälla. Säkerställ att båda ändarna av strömkabeln är korrekt anslutna. Laddningskontaktarna på basstationen är dåligt anslutna till roboten. Laddningskontaktarna behöver rengöras. Kontrollera om det finns något främmande föremål vid robotens anslutningsdel och ta bort eventuella främmande föremål.
Robotens ansluter inte till WiFi-nätverket.	Lösenordet för det trådlösa nätverket är felaktigt. Kontrollera att lösenordet som används för att ansluta till ditt trådlösa nätverk är korrekt. Robotens stöder inte 5 GHz Wi-Fi-anslutning. Kontrollera att roboten är ansluten till en 2,4 GHz Wi-Fi-anslutning. Signalen för det trådlösa nätverket är svag. Kontrollera att roboten befinner sig i ett område med god WiFi-täckning. Robotens kanske inte är redo att konfigureras. Avsluta appen, starta den på nytt och försök igen enligt instruktionerna.
Robotens kan inte hitta och återvända till basstationen.	Basstationen är inte ansluten till strömkälla eller flyttas runt när roboten inte är på den. Anslut basstationen till strömförsörjningen eller placera roboten på basstationen för att ladda. Det finns för många hinder kring basstationen. Placera basstationen i ett mer öppet område. Att flytta roboten kan få den att ompositionera sig själv, och den kommer att åter skapa en karta om ompositioneringen misslyckas. Om roboten befinner sig för långt från basstationen kanske den inte kan återgå automatiskt på egen hand, och i så fall kan roboten placeras manuellt på basstationen. Torka av signalområdet på basstationen och avlägsna damm eller skräp.

Problem	Lösning
Robotens fastnar framför basstationen och kan inte återvända till den.	Kontrollera om det finns tillräckligt med utrymme på båda sidor om eller framför basstationen för att förhindra att roboten blockeras. Vägen tillbaka till laddningen är blockerad, t.ex. dörren är stängd. Robotens kan halka om golvet framför basstationen är för blött. Om så är fallet, rengör överflödigt vatten innan du försöker igen. Vi rekommenderar att du flyttar basstationen till en annan plats och försöker igen. Säkerställ att plattan till rampförlängningen är korrekt installerad.
Robotens stängs inte av.	Robotens kan inte stängas av när den laddas. Det rekommenderas att roboten flyttas från basstationen och sedan hålla knappen  intryckt i 3 sekunder för att stänga av den. Om det inte går att stänga av roboten genom steg 1 håller du knappen  intryckt i 10 sekunder för att framtvinga en avstängning. Om problemet kvarstår kan du kontakta kundservice.
Laddningshastigheten är långsam.	Det tar cirka 4,5 timme att ladda roboten när batterinivån är låg. Om du använder roboten i temperaturer utanför det angivna intervallet kommer laddningshastigheten automatiskt att sänka ner för att förlänga batteriets livslängd. Laddningskontaktarna på både roboten och basstationen kan vara smutsiga. Torka av dem med en mjuk trasa.
Ljudet ökar medan roboten är i drift.	Kontrollera om robotens dammfilter är igenläppt. Om så är fallet, rengör den eller byt ut den. Ett hårt föremål kan ha fastnat i huvudborstarna eller damborstarna. Kontrollera för och ta bort alla hårda föremål. Huvudborstarna eller sidoborsten kan trassla ihop sig. Kontrollera för och ta bort främmande föremål. Ställ om sugläget till Standard eller Tyst.
Robotens rör sig utan att följa den angivna ruten.	Saker som elkablar och tafflor bör ordnas innan du använder roboten. Om den körs på våta ytor kommer huvudhjulet att släpa. Det rekommenderas att torka våta ytor innan du använder roboten. Torka av fönstret för störlängaren och sensorer för 3D Dual-linjelasar på roboten med en ren mjuk och torr trasa för att hålla dem rena och obehindrade.

Problem	Lösning
Robotens missar rummet som ska städas.	Se till att dörrarna till de rum som ska rengöras är öppna. Ytan framför rummet som ska rengöras kan vara våt och hal, vilket gör att roboten kan slira och sluta fungera normalt. Torka golvet innan du använder roboten.
Roboten återupptar inte rengöringen efter laddning.	Kontrollera att roboten inte är inställd på Stör-ej-läget (DND), vilket hindrar den från att återuppta rengöringen. Roboten återupptar inte rengöringen efter att du manuellt har placerat roboten på basstationen eller skickat roboten till laddning via appen eller knappen  .
Stationen kan inte automatiskt tömma dammbehållaren.	Kontrollera om dammpåsen i dammbehållaren är full. Om dammsugarpåsen inte är full, kontrollera att det inte finns något skräp vid de automatiska tömningventilerna på roboten, stationen eller dammbehållaren. Om det finns skräp där bör du rengöra den blockerade delen i tid.
Vattennivån i tvättbrådan är onormal.	Kontrollera om tätningen på smutsvattentanken är lös eller inte korrekt installerad, och återstätt den manuellt i så fall. Om problemet kvarstår, kontakta eftermarknadsservice. Tryck varsamt ned smutsvattentanken för att säkerställa att den är korrekt installerad. Ta bort tvättbrädans filter, kontrollera om avloppsrörets utlopp är blockerat och rengör det. Kontrollera rengöringslösningen. Tillslut ingen annan vätska än det officiellt godkända rengöringsmedlet.
Moppdynans hållare hys onormalt.	Plocka bort moppdynans hållare för att kontrollera om det finns något främmande föremål i den och försök sedan starta om roboten. Om problemet kvarstår, kontakta eftermarknadsservice.
Det finns vatten under smutsvattentanken eller runt tätningen.	När rekvattentanken tas bort, kan det finnas vatten kvar i röret under tanken eller runt tätningen. Detta är normalt. Torka med en torr trasa.

För mer support, kontakta oss via www.mova-tech.com

Robot

Modell	#LV72LE-1
Laddningstid	Cirka 4,5 timmar
Nominell spänning	14,4 V \approx
Nominell effekt	75 W
Driftfrekvens	2 400–2 403,5 MHz
Maximal utgångseffekt	< 20 dBm

Vid normal användning av utrustningen bör den hållas på ett avstånd av minst 20 cm mellan antennen och användarens kropp.

Basstation

Modell	RCVE0203
Nominell inspanning	220-240 V~ 50-60 Hz
Nominell utspänning	20 V \approx 2 A
Nominell effekt (under dammtörnning)	700 W
Nominell effekt (under rengöring med varmvatten)	1160 W
Nominell effekt (under laddning och torkning)	95 W

Obs:

- Nominell effekt (under rengöring med varmvatten) bestäms av effektvärdet under en representativ period (vattentemperatur 25°C).
- Nominell effekt (under laddning och torkning) bestäms av effektvärdet under full belastningsperiod.

Bortskaffande och borttagning av batteri

Det inbyggda litiumjonbatteriet innehåller ämnen som är farliga för miljön. Innan du kasserar batteriet bör du se till att det tas ut av kvalificerade tekniker och kasseras på en lämplig återvinningscentral.

- batteriet måste avlägsnas från apparaten innan det kasseras;
- apparaten måste kopplas ur från elnätet när batteriet tas ur;
- batteriet måste kasseras på ett säkert sätt.

VAR FÖRSIKTIG:

Innan du tar ut batteriet bör du koppla bort strömkällan och ta slut på batteriet så mycket som möjligt.

Batterier som förbrukats ska kasseras på lämplig återvinningscentral.

Utsätt inte roboten för miljöer med höga temperaturer för att undvika explosionsrisk.

Om batteriet hanteras på ett våldsamt sätt kan vätska slungas ut ur batteriet. Om kontakt uppstår, spola med vatten och sök medicinsk hjälp.

Borttagningsguide:

1. Vänd på roboten, använd ett lämpligt verktyg för att ta bort skruvarna på baksidan av roboten, och avlägsna sedan locket.
2. Om du vill ta bort batterierna behöver du först koppla ur terminalerna mellan batteriet och PCB-moderkortet.

WEEE-Information



Alla produkter som bär denna symbol räknas som elektrisk/elektronisk utrustning (WEEE enligt direktiv 2012/19/EU) och får inte slängas med osorterat hushållsavfall. Istället bör du skydda människors hälsa och miljön genom att överlämna din uttjänta utrustning till en lämplig återvinningscentral som har utsetts av berörda myndigheter för hantering av avfall från elektrisk och elektronisk utrustning. Korrekt avfallshantering och återvinning hjälper till att förhindra potentiella negativa konsekvenser för miljön och människors hälsa. Kontakta installatören eller lokala myndigheter om du vill ha mer information om platsen samt villkoren för sådana insamlingsställen.

Πληροφορίες ασφάλειας

Για αποφυγή ηλεκτροπληξίας, πυρκαγιάς ή τραυματισμού που προκαλεί η ακατάλληλη χρήση της συσκευής, διαβάστε προσεκτικά το εγχειρίδιο χρήστη πριν χρησιμοποιήσετε τη συσκευή και φυλάξτε το ως έγγραφο αναφοράς στο μέλλον.

Περιορισμοί χρήσης

- Το παρόν προϊόν δεν πρέπει να χρησιμοποιείται από παιδιά κάτω των 8 ετών ή άτομα με σωματικές, αισθητηριακές, διανοητικές ανεπάρκειες ή περιορισμένη εμπειρία ή γνώση χωρίς την επίβλεψη γονέα ή κηδεμόνα για τη διασφάλιση της ασφαλούς λειτουργίας και την αποφυγή τυχόν κινδύνων. Ο καθαρισμός και η συντήρηση δεν πρέπει να πραγματοποιούνται από παιδιά χωρίς επίβλεψη.
- Η συσκευή προορίζεται για χρήση μόνο με τη μονάδα τροφοδότησης ισχύος που παρέχεται με τη συσκευή.
- Η παρούσα συσκευή περιλαμβάνει μπαταρίες που μπορούν να αντικατασταθούν μόνο από ειδικευμένο προσωπικό.
- Αδειάστε την περιοχή που πρόκειται να καθαριστεί. Τα παιδιά δεν επιτρέπεται να παίζουν με τη συσκευή. Βεβαιωθείτε ότι τα παιδιά και τα κατοικίδια ζώα παραμένουν σε ασφαλή απόσταση από το ρομπότ κατά τη λειτουργία του.
- Μην εγκαθιστάτε, φόρτιζετε ή χρησιμοποιείτε τη συσκευή στα μπάνια ή γύρω από πισίνες.
- Το παρόν προϊόν προορίζεται μόνο για καθαρισμό δαπέδων σε οικιακό περιβάλλον. Μην το χρησιμοποιείτε σε εξωτερικούς χώρους, σε επιφάνειες χωρίς δάπεδο ή σε εμπορικές ή βιομηχανικές εγκαταστάσεις.
- Βεβαιωθείτε ότι η συσκευή λειτουργεί σωστά σε κατάλληλο περιβάλλον. Σε διαφορετική περίπτωση, μη χρησιμοποιείτε τη συσκευή.
- Εάν το καλώδιο ισχύος έχει καταστραφεί, πρέπει να αντικατασταθεί από ειδικό καλώδιο ή μονάδα που διατίθεται από τον κατασκευαστή ή τον αντιπρόσωπο σέρβις του.

Περιορισμοί χρήσης

- Μη χρησιμοποιείτε το ρομπότ σε περιοχή που αιωρείται πάνω από το επίπεδο του εδάφους χωρίς προστατευτικό φραγμό.
- Μην τοποθετείτε το ρομπότ ανάποδα. Μη χρησιμοποιείτε το κάλυμμα LDS, το κάλυμμα του ρομπότ ή τον προφυλακτήρα ως χειρολαβή για το ρομπότ.
- Χρησιμοποιείτε το ρομπότ σε χώρους με θερμοκρασία περιβάλλοντος άνω των 0°C και κάτω των 40°C. Βεβαιωθείτε ότι δεν υπάρχουν υγρές ή κολλώδεις ουσίες στο πάτωμα.
- Για την αποφυγή ζημιών ή βλαβών από το σύρσιμο, απομακρύνετε τυχόν ελεύθερα αντικείμενα από το δάπεδο και αφαιρέστε καλώδια ή καλώδια ισχύος από τη διαδρομή καθαρισμού πριν τη λειτουργία της συσκευής.
- Απομακρύνετε εύθραυστα ή μικρά αντικείμενα από το δάπεδο ώστε να μην πέσει επάνω τους το ρομπότ και τα καταστρέψει.
- Φυλάξτε τα μαλλιά, τα δάκτυλα και άλλα μέρη του σώματος μακριά από το άνοιγμα αναρρόφησης του ρομπότ.
- Φυλάξτε το εργαλείο καθαρισμού μακριά από παιδιά.
- Μη λειτουργείτε τη συσκευή σε δωμάτιο όπου κοιμάται βρέφος ή παιδί.
- Μην τοποθετείτε παιδιά, κατοικίδια ζώα ή οποιαδήποτε αντικείμενα πάνω στο ρομπότ ανεξάρτητα από το εάν βρίσκεται εν στάσει είτε εν κινήσει.
- Μόνο καθαρό νερό και επισήμως εγκεκριμένο διάλυμα καθαρισμού μπορεί να προστεθεί στη δεξαμενή καθαρού νερού. Μην προσθέτετε κανένα άλλο υγρό όπως οινόπνευμα ή απολυμαντικό. Η αναλογία του διαλύματος καθαρισμού προς το καθαρό νερό μπορεί να ελεγχθεί στη φιάλη διαλύματος καθαρισμού. Φυλάξτε το διάλυμα καθαρισμού μακριά από παιδιά.
- Μη χρησιμοποιείτε το ρομπότ για τον καθαρισμό τυχόν φλεγόμενων αντικειμένων. Μη χρησιμοποιείτε το ρομπότ για να μαζέψετε εύφλεκτα ή

Περιορισμοί χρήσης

- καύσιμα υγρά, διαβρωτικά αέρια ή αναραιωτα οξέα ή διαλύτες.
- Μη σκουπίζετε σκληρά ή αιχμηρά αντικείμενα. Μη χρησιμοποιείτε τη συσκευή για να μαζέψετε αντικείμενα όπως πέτρες, μεγάλα κομμάτια χαρτιού ή οποιοδήποτε αντικείμενο που μπορεί να φράξει τη συσκευή.
- Το βύσμα πρέπει να αφαιρείται από τον ρευματολήπτη πριν τον καθαρισμό ή τη συντήρηση της συσκευής.
- Μη σκουπίζετε το ρομπότ ή τον σταθμό βάσης με υγρό πανί και μην τα ξεπλένετε με υγρό. Μετά τον καθαρισμό των πλενόμενων μερών, στεγνώστε πλήρως τα μέρη πριν τα επανατοποθετήσετε και τα χρησιμοποιήσετε.
- Χρησιμοποιείτε το παρόν προϊόν σύμφωνα με τις οδηγίες στο Εγχειρίδιο χρήστη. Οι χρήστες ευθύνονται για τυχόν ζημιά ή βλάβη που προκύπτει από ακατάλληλη χρήση του παρόντος προϊόντος.

Μπαταρίες και φόρτιση

- Μη χρησιμοποιείτε μπαταρίες ή σταθμό βάσης τρίτων. Το ρομπότ μπορεί να χρησιμοποιηθεί μόνο με τον σταθμό βάσης μοντέλου RCVE0202.
- Μην επιχειρείτε να αποσυναρμολογήσετε, επισκευάσετε ή τροποποιήσετε τη μπαταρία ή τον σταθμό βάσης μόνοι σας.
- Μην τοποθετείτε τον σταθμό βάσης κοντά σε πηγή θερμότητας.
- Μη χρησιμοποιείτε υγρό πανί ή υγρά χέρια για να σκουπίσετε ή να καθαρίσετε τις επαφές φόρτισης του σταθμού βάσης.
- Μην απορρίπτετε παλιές μπαταρίες με ακατάλληλο τρόπο. Οι άχρηστες μπαταρίες πρέπει να απορρίπτονται σε κατάλληλη μονάδα ανακύκλωσης.
- Εάν το καλώδιο ισχύος υποστεί ζημιά ή ρωγμή, σταματήστε αμέσως τη χρήση του και επικοινωνήστε με την υπηρεσία εξυπηρέτησης μετά την πώληση.

Μπαταρίες και φόρτιση

- Βεβαιωθείτε ότι το ρομπότ είναι απενεργοποιημένο κατά τη μεταφορά του και ότι βρίσκεται στην αρχική συσκευασία του εάν είναι δυνατόν.
- Εάν το ρομπότ δεν χρησιμοποιηθεί για μεγάλο χρονικό διάστημα, φορτίστε το πλήρως, έπειτα απενεργοποιήστε το και αποθηκεύστε το σε δροσερό, στεγνό μέρος. Επαναφορτίζετε το ρομπότ τουλάχιστον ανά 3 μήνες για αποφυγή της υπερβολικής εκφόρτισης της μπαταρίας.

Πληροφορίες ασφάλειας λέιζερ

- Ο αισθητήρας λέιζερ στο παρόν προϊόν πληροί το Πρότυπο IEC 60825-1:2014/ EN 60825-1:2014/A11:2021 για προϊόντα λέιζερ Κατηγορίας 1. Αποφεύγετε την άμεση οπτική επαφή μαζί του κατά τη χρήση.

ΠΡΟΪΟΝ ΛΕΙΖΕΡ ΚΑΤΗΓΟΡΙΑΣ 1
ΚΑΤΑΝΑΛΩΤΙΚΟ ΠΡΟΪΟΝ ΛΕΙΖΕΡ
EN 50689:2021

 Μόνο για εσωτερική χρήση

 Διαβάστε το εγχειρίδιο χειριστή

Δια του παρόντος, η Moonstone Technology (Shaoxing) Co., Ltd. δηλώνει ότι ο ραδιοεξοπλισμός τύπου RLV72LE-1 συμμορφώνεται με την Οδηγία 2014/53/ΕΕ. Το πλήρες κείμενο της δήλωσης συμμόρφωσης ΕΕ διατίθεται στην ακόλουθη διεύθυνση Διαδικτύου: www.mona-tech.com. Για λεπτομερές ηλεκτρονικό εγχειρίδιο, μεταβείτε στην ηλεκτρονική διεύθυνση <https://www.mona-tech.com/pages/user-manuals-and-faq>.

Επισκόπηση προϊόντος

Περιεχόμενα συσκευασίας



Ρομπότ

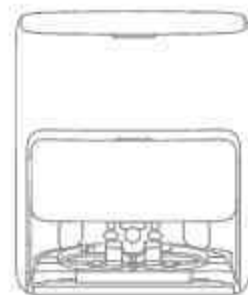

Σταθμός βάσης

Λοιπά εξαρτήματα

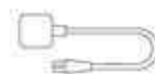

Καλώδιο ισχύος



Πλάκα επέκτασης ράμπας σταθμού βάσης



Εγχειρίδιο χρήστη



Μονάδα αυτόματης διανομής διαλύματος - Διπλός θάλαμος (προεγκατεστημένη)



Σακούλα συλλογής σκόνης × 2 (1 προεγκατεστημένη)



Πέλμα σφουγγαρίσματος × 2 (προεγκατεστημένη)



Βάση πέλματος σφουγγαρίσματος × 2



Φίλτρο τλάκας πλυσίματος (προεγκατεστημένη)

Κιτ επιπλέον αξεσουάρ



Χαριες βουρτσες × 1



Πλεγμακή βούρτσα × 2



Φίλτρο κυκλικού συλλογής σκόνης × 3



Σακούλα συλλογής σκόνης × 3



Πέλμα σφουγγαρίσματος × 1,2



Διάλυμα καθαρισμού × 1



Διάλυμα εξοδεύρωσης των δροσρέτων ιστινών από τα επισκευδία × 1

Ρομπότ

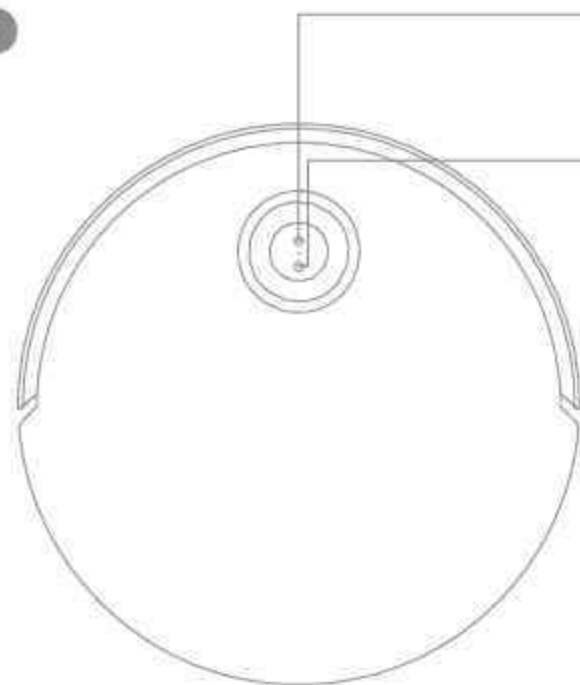

- Κουμπι σταθμού
 - Πιέστε για να στείλετε το ρομπότ πίσω στον σταθμό βάσης
 - Πατήστε παρατεταμένα για 3 δευτερόλεπτα για να απενεργοποιήσετε το κλείδωμα για παιδιά

- Κουμπι ενεργοποίησης / καθαρισμού
 - Πατήστε παρατεταμένα για 3 δευτερόλεπτα για ενεργοποίηση ή απενεργοποίηση
 - Πιέστε για να ξεκινήσετε τον καθαρισμό μετά την ενεργοποίηση του ρομπότ

- Ένδειξη κατάστασης κουμπιού**
- Συμπαγές λευκό: Πραγματοποιείται καθαρισμός ή ο καθαρισμός ολοκληρώθηκε
 - Παλλόμενο λευκό: Φόρτιση (όχι χαμηλή μπαταρία)
 - Συμπαγές πορτοκαλί: Αναμονή με χαμηλή μπαταρία ή απώθηση με χαμηλή μπαταρία
 - Παλλόμενο πορτοκαλί: Φόρτιση (χαμηλή μπαταρία)
 - Πορτοκαλί που αναβοαβήνει: Σφάλμα

Σημείωση:

- Πιέστε οποιοδήποτε κουμπι στο ρομπότ για παύση ενώ το ρομπότ καθαρίζει ή επιστρέφει για φόρτιση.
- Το κλείδωμα για παιδιά μπορεί να ενεργοποιηθεί/απενεργοποιηθεί μέσω της εφαρμογής MCVHome.

Ρομπότ και αισθητήρες

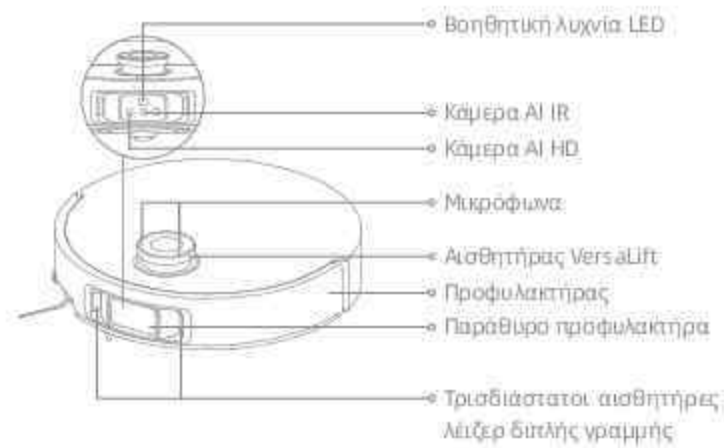

Σημείωση: Ο αισθητήρας VersaLift θα χαμηλώσει όταν το ρομπότ είναι σε αναμονή, φορτίζει στον σταθμό βάσης ή καθαρίζει περιοχές μικρής απόστασης. Σε περίπτωση καθαρισμού περιοχών μικρής απόστασης, μη μετακινείτε το ρομπότ γιατί μπορεί να επηρεαστεί η ταπαιθέτησή του.

Ρομπότ και αισθητήρες

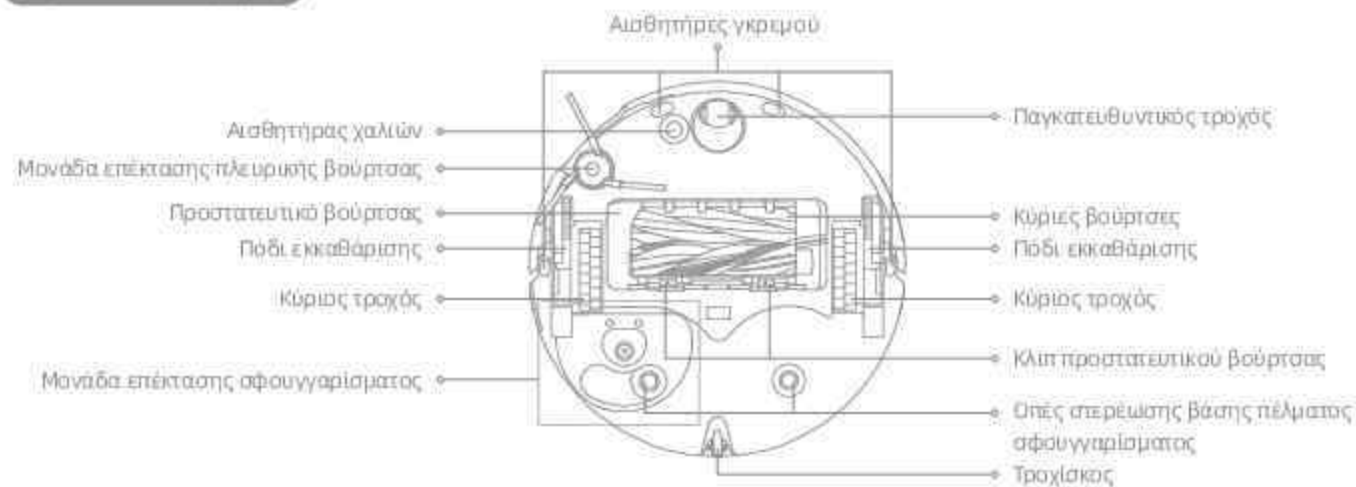

Κουτί συλλογής σκόνης



Μονάδα σφουγγαρίσματος



Σταθμός βάσης

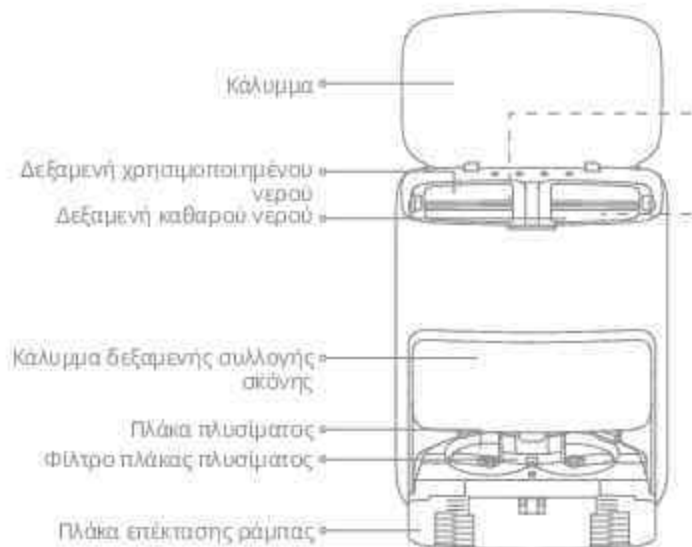

Δεξαμενή χρησιμοποιημένου νερού



Δεξαμενή καθαρού νερού

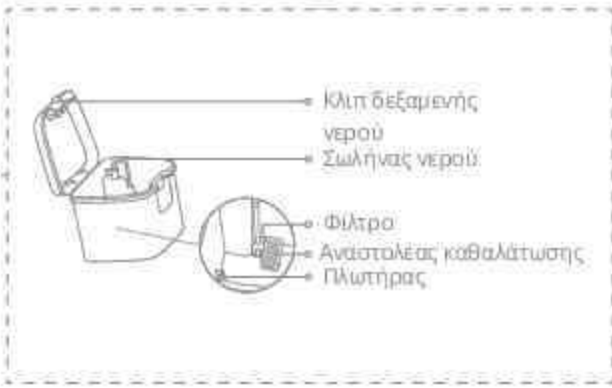

Σταθμός βάσης

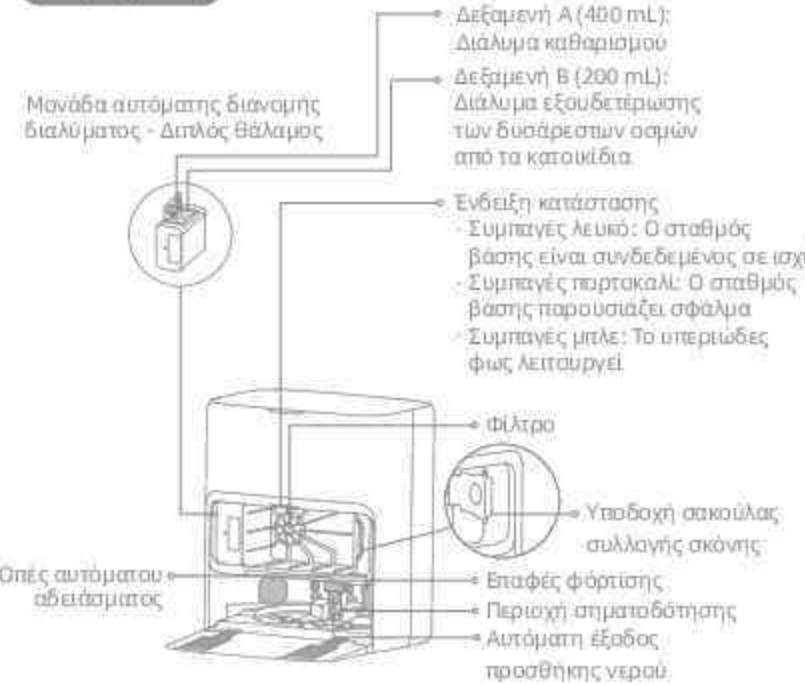

Σημείωση: Ο διπλός θάλαμος μπορεί να αντικατασταθεί με έναν μόνο θάλαμο για πρόσθετη περισσότερο διαλύματος καθαρισμού. Εάν χρειάζεται, αγοράστε τον ξεχωριστά.

Προετοιμασία του σπιτιού σας



Πριν τον καθαρισμό, απομακρύνετε ασταθή, εύθραυστα, πολύτιμα ή επικίνδυνα αντικείμενα και καθαρίστε καλώδια, πανιά, παιχνίδια, σκληρά και αιχμηρά αντικείμενα στο έδαφος ώστε να μην εμπλακούν, γρατζουνιστούν ή παρασύρουν από το ρομπότ και προκληθούν ζημιές.

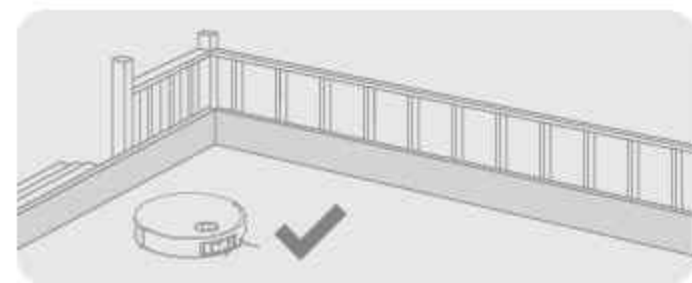

Πριν τον καθαρισμό, τοποθετήστε έναν φυσικό φραγμό στο άκρο της σκάλας ώστε να διασφαλίσετε την ασφαλή και ομαλή λειτουργία του ρομπότ.

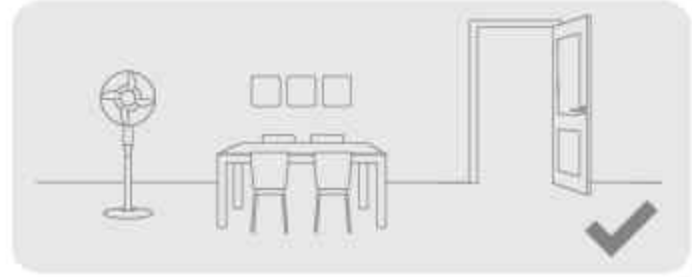

Ανοίξτε την πόρτα του δωματίου που πρόκειται να καθαριστεί και τοποθετήστε τα έπιπλα στην κατάλληλη θέση τους για να αφήσετε περισσότερο χώρο.



Για να αποτρέψετε τη μη αναγνώριση από το ρομπότ περιοχών που πρέπει να καθαριστούν, μη στέκεστε μπροστά από το ρομπότ, το «ατώφλι», τον διάδρομο ή σε στενά μέρη.

- Σημείωση:**
- Κατά τη λειτουργία του ρομπότ για πρώτη φορά, ακολουθήστε το κατά τη διάρκεια του καθαρισμού για να απομακρύνετε τυχόν πιθανά εμπόδια εγκαίρως.
 - Η βοηθητική λυχνία LED θα παρέχει πρόσθετο φωτισμό σε χώρους με χαμηλό φωτισμό.
 - Μη ακουμπίζετε σκληρά αντικείμενα όπως πέτρες, χαλιδάκια σφαιρίδια και μέτρα παιχνιδιών ή αιχμηρά αντικείμενα όπως οικοδομικά απόβλητα, στασιμέ να γυαλιά και καρφιά, αλλιώς το έδαφος μπορεί να γρατζουνιστεί.

1. Τοποθετήστε τον σταθμό βάσης και συνδέστε σε ηλεκτρική πρίζα

Τοποθετήστε τον σταθμό βάσης σε μέρος όσο το δυνατόν πιο ανοικτό με καλό σήμα Wi-Fi. Αφήστε αρκετό χώρο όπως φαίνεται στην εικόνα και αφαιρέστε τυχόν αντικείμενα στη σκιασμένη περιοχή. Εισαγάγετε το καλώδιο ισχύος στον σταθμό βάσης και συνδέστε το στην πρίζα.

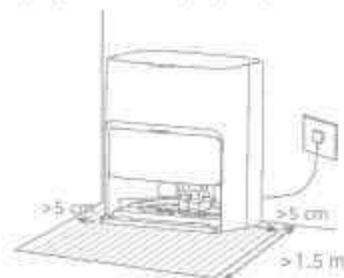

Σημείωση:
 - Βεβαιωθείτε ότι δεν υπάρχουν αντικείμενα που μπορεί να μπλοκάρουν την περιοχή σηματοδότησης.
 - Για την αποφυγή λεκέδων από νερό λόγω βροξίματος, ξύλων, δαπέδων ή χαλιών, συνιστάται η τοποθέτηση του σταθμού βάσης σε δάπεδο με πλακάκια ή μάρμαρο.

2. Εγκαταστήστε την πλάκα επέκτασης ράμπας



Σημείωση: Βεβαιωθείτε πως το φίλτρο πλάκας πλυσίματος έχει εγκατασταθεί στη θέση του.

3. Αφαιρέστε τα προστατευτικά του ρομπότ και εγκαταστήστε τη μονάδα σφουγγαρίσματος

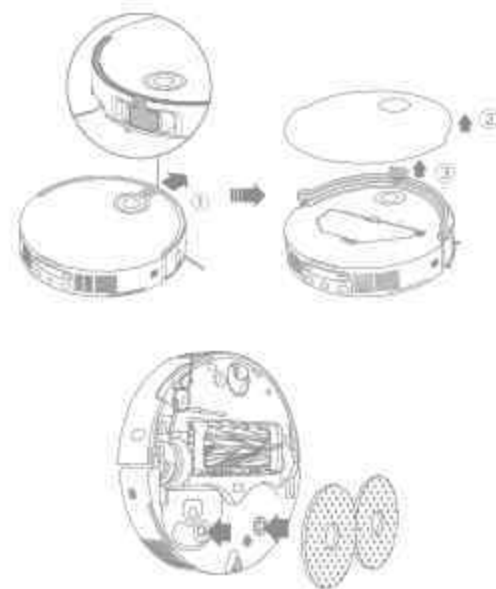

4. Συνδέστε το ρομπότ στον σταθμό βάσης

Πατήστε παρατεταμένα το κουμπί  στο ρομπότ για 3 δευτερόλεπτα για να το ενεργοποιήσετε. Τοποθετήστε το ρομπότ στον σταθμό βάσης με τη μονάδα σφουγγαρίσματος στραμμένη προς την πλάκα πλυσίματος. Τότε θα ακούσετε μια φωνητική ειδοποίηση όταν το ρομπότ συνδεθεί επιτυχώς στον σταθμό βάσης. Μόλις φορτίσει πλήρως το ρομπότ, οι ενδείξεις κατάστασης στο ρομπότ και τον σταθμό βάσης θα παραμείνουν αναμμένες για 10 λεπτά και μετά θα εξασθενήσουν.



Σημείωση: Συνιστάται να φορτίσετε πλήρως το ρομπότ πριν την πρώτη χρήση του. Όταν το ρομπότ δεν μπορεί να ενεργοποιηθεί αφού εξαντληθεί η μπαταρία, αμείψτε χειροκίνητα το ρομπότ στον σταθμό για να το φορτίσετε.

5. Προσθήκη διαλύματος καθαρισμού και διαλύματος εξουδετέρωσης των δυσάρεστων οσμών από τα κατοικίδια ΜΟΝΑ

① Αφαιρέστε το κάλυμμα της δεξαμενής συλλογής σκόνης και βγάλτε τη μονάδα αυτόματης διανομής διαλύματος.

② Ανοίξτε τα πάνω καπάκια της μονάδας και προσθέστε διάλυμα καθαρισμού και διάλυμα εξουδετέρωσης των δυσάρεστων οσμών από τα κατοικίδια σε εξειδικευμένη δεξαμενή, όπως φαίνεται στην εικόνα.

③ Κλείστε τα καπάκια, τοποθετήστε ξανά τη μονάδα στον σταθμό βάσης και, στη συνέχεια, τοποθετήστε ξανά το κάλυμμα της δεξαμενής συλλογής σκόνης.

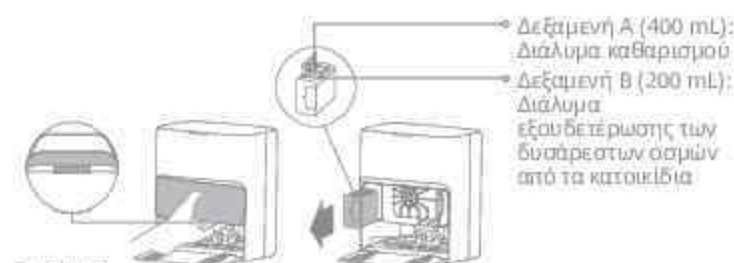

Σημείωση:

- Μη συνεχίσετε το διάλυμα καθαρισμού με το διάλυμα εξουδετέρωσης των δυσάρεστων οσμών από τα κατοικίδια, καθώς μπορεί να προκαλέσει δυσλειτουργία του μηχανήματος.
- Η μονάδα αυτόματης διανομής διαλύματος μπορεί να γεμίσει για χρήση. Μην προσθέτετε υγρά που δεν είναι επίσημα εγκεκριμένα για την αποφυγή δυσλειτουργίας.
- Εγκαταστήστε τη μονάδα αυτόματης διανομής διαλύματος μέχρι να ασφαλίσει στη θέση της.

6. Προσθέστε νερό στη δεξαμενή καθαρού νερού

Αφαιρέστε τη δεξαμενή καθαρού νερού από τον σταθμό βάσης και γεμίστε τη δεξαμενή με καθαρό νερό. Έπειτα επανατοποθετήστε τη στον σταθμό βάσης.

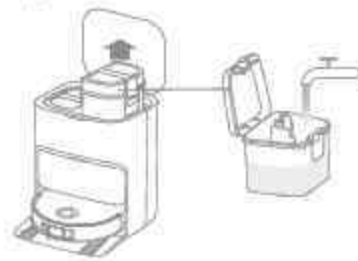

Σημείωση: Μην προσθέτετε ζεστό νερό στη δεξαμενή νερού, καθώς μπορεί να προκαλέσει παραμόρφωση της δεξαμενής.

Σύνδεση στην εφαρμογή ΜΟΝΑhome

1. Κατεβάστε την εφαρμογή ΜΟΝΑhome

Αφαιρέστε το κάλυμμα του ρομπότ και σαρώστε τον κωδικό QR στο ρομπότ ή αναζητήστε «ΜΟΝΑhome» στο κατάστημα εφαρμογών για να κάνετε λήψη και εγκατάσταση της εφαρμογής.

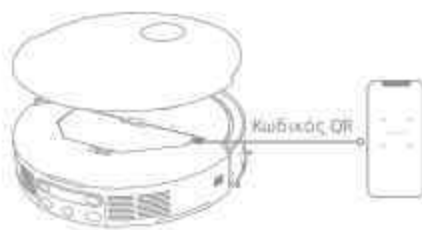

Σημείωση:

- Υποστηρίζεται μόνο Wi-Fi 2.4 GHz.
- Λόγω των αναβαθμίσεων στο λογισμικό της εφαρμογής, οι πραγματικές λειτουργίες ενδέχεται να διαφέρουν από τις οδηγίες στο παρόν εγχειρίδιο. Ακολουθήστε τις οδηγίες βάσει της τρέχουσας έκδοσης της εφαρμογής.



2. Προσθέστε συσκευή

Αναίξτε την εφαρμογή ΜΟΝΑhome, πατήστε «Σάρωση κωδικού QR για σύνδεση» και σαρώστε τον ίδιο κωδικό QR στο ρομπότ ξανά για να προσθέσετε τη συσκευή. Ακολουθήστε τα προτεινόμενα σήματα για να ολοκληρώσετε τη σύνδεση Wi-Fi.

Σημείωση: Για να πραγματοποιήσετε επανόραση του Wi-Fi, επαναλάβετε το βήμα 2 και έπειτα ακολουθήστε τα προτεινόμενα σήματα για να ολοκληρώσετε τη σύνδεση Wi-Fi.



Ενεργοποίηση/Απενεργοποίηση

Πατήστε παρατεταμένα το κουμπί  για 3 δευτερόλεπτα για να ενεργοποιήσετε το ρομπότ. Η ένδειξη ισχύος θα παραμείνει αναμμένη. Εναλλακτικά, τοποθετήστε το ρομπότ στον σταθμό βάσης ευθυγραμμίζοντας τις επαφές φόρτισης του ρομπότ με αυτές του σταθμού βάσης, και το ρομπότ θα ενεργοποιηθεί αυτόματα και θα ξεκινήσει να φορτίζει. Για να απενεργοποιήσετε το ρομπότ, απομακρύνετε το από τον σταθμό βάσης και πατήστε παρατεταμένα το κουμπί  για 3 δευτερόλεπτα.

Ταχεία χαρτογράφηση

Μετά τη διαμόρφωση του δικτύου για πρώτη φορά, ακολουθήστε τις οδηγίες στην εφαρμογή για να δημιουργήσετε γρήγορα έναν χάρτη. Το ρομπότ θα ξεκινήσει τη χαρτογράφηση χωρίς να καθαρίζει. Όταν το ρομπότ επιστρέψει στον σταθμό βάσης, η διαδικασία χαρτογράφησης έχει ολοκληρωθεί και ο χάρτης θα αποθηκευτεί αυτόματα.

Παύση/Αναμονή

Όταν το ρομπότ λειτουργεί, πιέστε οποιοδήποτε κουμπί για παύση. Εάν το ρομπότ είναι σε παύση για περισσότερα από 10 λεπτά, μπαίνει αυτόματα σε αναμονή. Όλες οι ενδείξεις στο ρομπότ θα απενεργοποιηθούν. Πιέστε οποιοδήποτε κουμπί στο ρομπότ ή χρησιμοποιήστε την εφαρμογή για να «ξυπνήσετε» το ρομπότ.

Σημείωση: Εάν το ρομπότ είναι σε παύση και τοποθετηθεί στον σταθμό βάσης, η τρέχουσα διαδικασία καθαρισμού θα τερματιστεί.

Αυτόματη συνέχιση καθαρισμού

Εάν η μπαταρία είναι πολύ χαμηλή, το ρομπότ θα επιστρέψει αυτόματα στον σταθμό βάσης για φόρτιση. Αφού φορτιστεί και φτάσει στο κατάλληλο επίπεδο μπαταρίας, θα συνεχίσει τις μη ολοκληρωμένες εργασίες καθαρισμού.



Σημείωση: Για να χρησιμοποιήσετε αυτήν τη λειτουργία, ενεργοποιήστε τη στην εφαρμογή.

Λειτουργία Μην ενοχλείτε (DND)

Όταν το ρομπότ ρυθμίζεται στη λειτουργία Μην ενοχλείτε (DND), δεν του επιτρέπεται να συνεχίσει τον καθαρισμό. Η λειτουργία DND είναι απενεργοποιημένη από προεπιλογή στο εργοστάσιο. Μπορείτε να χρησιμοποιήσετε την εφαρμογή για να ενεργοποιήσετε τη λειτουργία DND ή να τροποποιήσετε την περίοδο DND. Η περίοδος DND είναι 22:00-8:00 από προεπιλογή.

Σημείωση:
 - Οι προγραμματισμένες εργασίες καθαρισμού θα πραγματοποιούνται ως συνήθως κατά την περίοδο DND.
 - Το ρομπότ θα συνεχίσει τον καθαρισμό από το σημείο που σταμάτησε μετά τη λήξη της περιόδου DND.

Επανεκκίνηση του ρομπότ

Εάν το ρομπότ σταματήσει να αποκρίνεται ή δεν μπορεί να απενεργοποιηθεί, πατήστε παρατεταμένα το κουμπί  για 10 δευτερόλεπτα για αναγκαστική απενεργοποίηση. Έπειτα, πατήστε παρατεταμένα το κουμπί  για 3 δευτερόλεπτα για να ενεργοποιήσετε το ρομπότ.

Οδηγίες χρήσης

Σκούπισμα και σφουγγάρισμα

Σημείωση: Μετά την εγκατάσταση της μονάδας σφουγγαρίσματος, το ρομπότ θα μεταβεί από προεπιλογή σε λειτουργία «Σκούπισμα και σφουγγάρισμα» κατά την πρώτη του χρήση.

1. Εναρξη καθαρίσματος

Πιέστε το κουμπί  στο ρομπότ ή χρησιμοποιήστε την εφαρμογή για να κάνετε το ρομπότ να ξεκινήσει από τον σταθμό βάσης. Τότε το ρομπότ θα σχεδιάσει τη βέλτιστη διαδρομή καθαρισμού και θα εκτελέσει την εργασία καθαρισμού βάσει του δημιουργηθέντος χάρτη.



Σημείωση:
 - Για να βεβαιωθείτε ότι το ρομπότ επιστρέφει εύκολα στον σταθμό βάσης μετά τον καθαρισμό, συνιστάται να κάνετε το ρομπότ να ξεκινήσει από τον σταθμό βάσης.
 - Τα πέλματα σφουγγαρίσματος θα καθαριστούν πριν ξεκινήσει το ρομπότ το σφουγγάρισμα, περιμένετε υπομονετικά.
 - Μη μετακινείτε τον σταθμό βάσης, τη δεξαμενή καθαρού νερού, τη δεξαμενή χρησιμοποιημένου νερού ή το φίλτρο πλαστικού νερού κατά τη λειτουργία.
 - Ο καθαρισμός με ζεστό νερό μπορεί να ενεργοποιηθεί στην εφαρμογή για εργασίες καθαρισμού του πέλματος σφουγγαρίσματος, που ισχύει για όλες τις λειτουργίες. Για την αποφυγή εγκαυμάτων, μην αγγίζετε το στάμνο εξόδου νερού όταν είναι ενεργοποιημένη η λειτουργία.

2. Πλύσιμο με αυτόματο σφουγγάρισμα

Κατά τον καθαρισμό, το ρομπότ θα επιστρέφει αυτόματα στον σταθμό βάσης για πλύσιμο των πέλματων σφουγγαρίσματος βάσει της αυγούττας καθαρισμού πέλματων σφουγγαρίσματος που έχει προσδιοριστεί στην εφαρμογή. Ο σταθμός βάσης θα ξαναγεμίσει αυτόματα τη δεξαμενή νερού του ρομπότ και το ρομπότ θα συνεχίσει τον καθαρισμό.

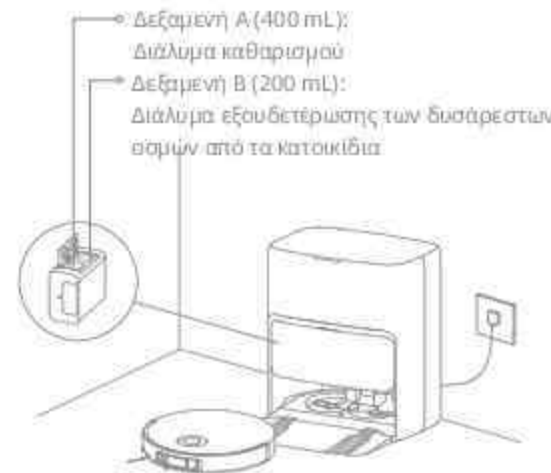

Σημείωση: Διαμορφώστε τη μονάδα αυτόματης διακώμης διαλυμάτων μέσω εφαρμογής για διαφορετικές χρήσεις λυαής.

3. Αδειάστε αυτόματα το κουτί συλλογής σκόνης και πλύνετε και στεγνώστε τα πέλματα σφουγγαρίσματος

Αφού το ρομπότ ολοκληρώσει μια εργασία καθαρισμού και επιστρέφει στον σταθμό βάσης για φόρτιση, ο σταθμός βάσης θα αδειάσει αυτόματα το κουτί συλλογής σκόνης και έπειτα θα καθαρίσει και θα στεγνώσει τα πέλματα σφουγγαρίσματος.



Σημείωση:

- Εάν η λειτουργία αυτόματου αδειάσματος είναι απενεργοποιημένη στην εφαρμογή, ο σταθμός βάσης δεν θα αδειάσει αυτόματα το κουτί συλλογής σκόνης.
- Ο σταθμός βάσης θα αδειάζει το κουτί συλλογής σκόνης σύμφωνα με τη ρύθμιση στην εφαρμογή.

4. Καθαρίστε τη δεξαμενή χρησιμοποιημένου νερού

Αφού το ρομπότ ολοκληρώσει την εργασία του, καθαρίστε τη δεξαμενή χρησιμοποιημένου νερού για αιτοτροπή τυχόν σαμών.

Σφουγγάρισμα μετά το σκούπισμα

Ενεργοποιήστε τη λειτουργία σφουγγαρίσματος μετά το σκούπισμα στην εφαρμογή και το ρομπότ θα απομακρύνει αυτόματα τη μονάδα σφουγγαρίσματος στον σταθμό βάσης για να σκουπίσει το δάπεδο. Αφού ολοκληρωθεί το σκούπισμα, το ρομπότ θα επιστρέψει στον σταθμό βάσης για να εγκαταστήσει τη μονάδα σφουγγαρίσματος και ο σταθμός βάσης θα αδειάσει αυτόματα το κουτί συλλογής σκόνης. Και έπειτα το ρομπότ θα ξεκινήσει το σφουγγάρισμα αφού υψωθούν οι κύριες βούρτσες και η πλευρική βούρτσα.

Μόνο σκούπισμα

Ενεργοποιήστε τη λειτουργία σκούπισματος στην εφαρμογή και το ρομπότ θα απομακρύνει αυτόματα τη μονάδα σφουγγαρίσματος στον σταθμό βάσης και θα ξεκινήσει το σκούπισμα.

Μόνο σφουγγάρισμα

Ενεργοποιήστε τη λειτουργία σφουγγαρίσματος στην εφαρμογή και το ρομπότ θα ελέγξει αυτόματα εάν η μονάδα σφουγγαρίσματος είναι εγκατεστημένη στον σταθμό βάσης. Εάν όχι, το ρομπότ θα εγκαταστήσει τη μονάδα σφουγγαρίσματος και θα ξεκινήσει το σφουγγάρισμα αφού υψωθούν οι κύριες βούρτσες και η πλευρική βούρτσα.

Συνήθης συντήρηση

Μέρη

Για να διατηρήσετε το ρομπότ σε καλή κατάσταση, συνιστάται να ανατρέχετε στη χρήση εξαρτημάτων στην εφαρμογή ή στον ακόλουθο πίνακα για συνήθη συντήρηση.

Μέρος	Συχνότητα συντήρησης	Περίοδος αντικατάστασης
Δεξαμενή χρησιμοποιημένου νερού	Με ή από κάθε χρήστη	/
Δεξαμενή καθαρού νερού		κάθε 6 έως 12 μήνες
Κύριες βούρτσες	Μία φορά ανά 2 εβδομάδες	κάθε 3 έως 6 μήνες
Φίλτρο κουτιού συλλογής σκόνης		/
Πλευρική βούρτσα		/
Βασικές πέλματος σφουγγαρίσματος		/
Φίλτρο πλάκας πλυσίματος	Μία φορά ανά 1 έως 2 μήνες	/
Περιώλη σηματοδότησης σταθμού βάσης		/
Επαφές φόρτισης		/
Οπές αυτόματου αδειάσματος		/
Παγκρεοβιθυντικός τροχός	Μία φορά τον μήνα	/
Τροχιακός		/
Αισθητήρας άκρων		/
Αισθητήρας VersaLife		/
Τριαιδίωστος αισθητήρας λέζερ διπλής γραμμής		/

Μέρος	Συχνότητα συντήρησης	Περίοδος αντικατάστασης
Αισθητήρας χαλιών		Μία φορά τον μήνα
Αισθητήρες γραμμού		
Παράθυρο προφυλακτήρα		
Προφυλακτήρας		
Αυτόματη εισαγωγή ανεφοδιασμού νερού του ρομπότ		
Κάτω μέρος του ρομπότ		/
Κουτί συλλογής σκόνης		Καθαρισμός όπως απαιτείται
Κύρια τροχία		
Πόδια εκκαθάρισης		
Σακούλα συλλογής σκόνης		κάθε 2 έως 4 μήνες
Πέλματα σφουγγαρίσματος	/	κάθε 1 έως 3 μήνες
Αναστροφέας καθαλοποίησης		κάθε 18 έως 36 μήνες

Σημείωση: Η συχνότητα συντήρησης και αντικατάστασης εξαρτάται από την πραγματική χρήση. Εάν προκύψει εξοίρεση λόγω ειδικών περιστάσεων, συνιστάται άμεση συντήρηση ή αντικατάσταση.

Συνήθης συντήρηση

Φίλτρο πλάκας πλυσίματος

1. Αφού τελειώσει ο καθαρισμός του πέλματος αφουγγαρίσματος, βγάλτε το ρομπότ και αφαιρέστε το φίλτρο πλάκας πλυσίματος.

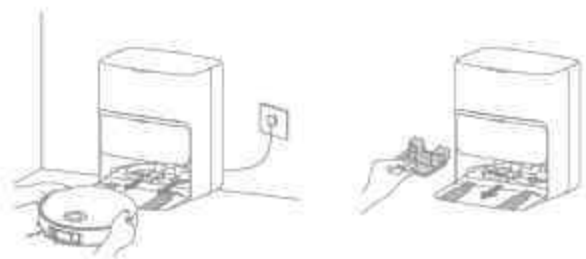

2. Καθαρίστε το φίλτρο πλάκας πλυσίματος με καθαρό νερό, σκουπίστε το και επανατοποθετήστε το στην πλάκα πλυσίματος.



3. Χρησιμοποιήστε την εφαρμογή ή πιέστε το κουμπί  για να επιστρέφει το ρομπότ στον σταθμό βάσης, ή βάλτε το ρομπότ ξανά στη θέση του χειροκίνητα.



Συνήθης συντήρηση

Σακούλα συλλογής σκόνης

1. Αφαιρέστε το κάλυμμα της δεξαμενής συλλογής σκόνης και πετάξτε τη σακούλα συλλογής σκόνης.

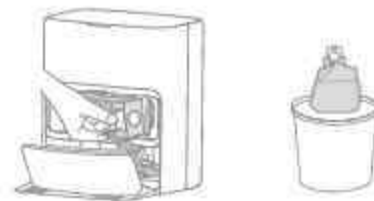

Σημείωση: Εάν τραβήξετε προς τα έξω τη χαλαρή σακούλα θα σφραγιστεί ώστε να αποτραπεί η τυχόν πτώση σκόνης και θραυσμάτων έξω.

2. Απομακρύνετε σκόνη και θραύσματα από το φίλτρο με ένα στεγνό πανί.



3. Τοποθετήστε νέα σακούλα συλλογής σκόνης.

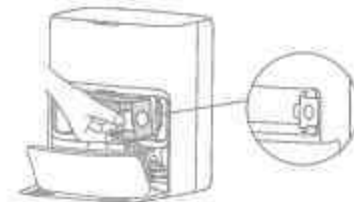

4. Επανατοποθετήστε το κάλυμμα της δεξαμενής συλλογής σκόνης.



Συνήθης συντήρηση

Δεξαμενή χρησιμοποιημένου νερού

1. Αφαιρέστε τη δεξαμενή χρησιμοποιημένου νερού, ανοίξτε το κάλυμά της και αδειάστε το χρησιμοποιημένο νερό.



2. Ξεπλύνετε τη δεξαμενή χρησιμοποιημένου νερού με καθαρό νερό και χρησιμοποιήστε το κατάλληλο εργαλείο καθαρισμού για να καθαρίσετε το εσωτερικό τοίχωμα της δεξαμενής χρησιμοποιημένου νερού.



Σημείωση: Η επιπλέον σφαίρα στη δεξαμενή χρησιμοποιημένου νερού είναι κινητό μέρος. Μην εφαρμόζετε υπερβολική δύναμη όταν την καθαρίζετε, ώστε να μην την καταστρέψετε.

Συνήθης συντήρηση

Κύριες βούρτσες

1. Πιέστε τα κλιπ του προστατευτικού βούρτσας προς τα μέσα για να αφαιρέσετε το προστατευτικό βούρτσας και επείτα στηλώστε τις βούρτσες από το ρομπότ.

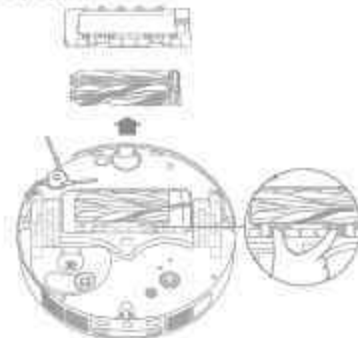

2. Αφαιρέστε τις βούρτσες όπως φαίνεται στην εικόνα. Χρησιμοποιήστε ένα κατάλληλο εργαλείο καθαρισμού για να απομακρύνετε τυχόν τρίχες που έχουν μπερδευτεί στη βούρτσα. Μετά τον καθαρισμό, πιέστε τις βούρτσες σταθερά μέσα στη βάση της κύριας βούρτσας μέχρι να ασφαλιστούν στη θέση τους.



Σημείωση: Αφαιρέστε τις κύριες βούρτσες με προσοχή για την αποφυγή τραυματισμών.

3. Εισαγάγετε τη βάση της κύριας βούρτσας στις υποδοχές με κλίση προς τα κάτω, με τα βέλη στην οθόνη να δείχνουν προς τα πάνω.

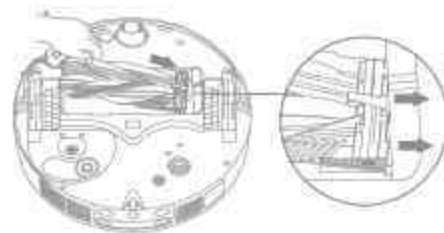

4. Ευθυγραμμίστε το μπροστινό άκρο του προστατευτικού βούρτσας με την υποδοχή, εισαγάγετε το προς τα κάτω με κλίση και μετά πιέστε το ώστε να μπει στη θέση του.



Συνήθης συντήρηση

Πλευρική βούρτσα

Εεβιδιώστε την πλευρική βούρτσα με κασαβίδι, καθαρίστε τις τρίχες από τη βούρτσα και ξαναβιδιώστε τη.

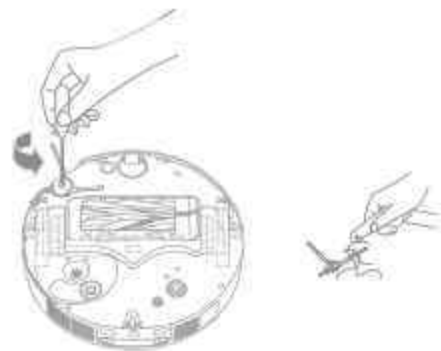

Βάσεις πέλματος αφουγγαρίσματος

Αφαιρέστε και καθαρίστε τις βάσεις πέλματος αφουγγαρίσματος.

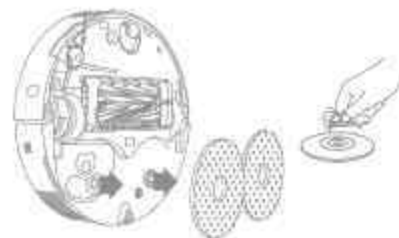

Παγκατευθυντικός τροχός

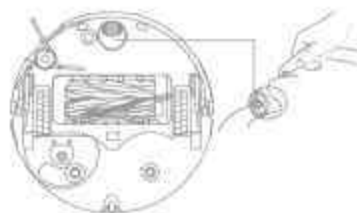

Σημείωση:

- Χρησιμοποιήστε εργαλείο όπως μικρό κασαβίδι για να διαχωρίσετε τον άξονα και το ελαστικό του παγκατευθυντικού τροχού. Μη χρησιμοποιείτε υπερβολική δύναμη.
- Ξεπλύνετε τον παγκατευθυντικό τροχό σε τρεχούμενο νερό και επανατοποθετήστε τον αφού έχει στεγνώσει πλήρως.

Συνήθης συντήρηση

Κουτί συλλογής σκόνης και φίλτρο

1. Αφαιρέστε το κάλυμμα του ρομπότ και πιέστε το κλιπ του κουτιού συλλογής σκόνης για να αφαιρέσετε το κουτί συλλογής σκόνης.

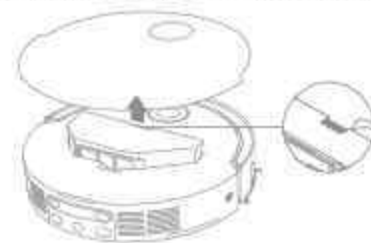

2. Αφαιρέστε το φίλτρο του κουτιού συλλογής σκόνης, και έπειτα αδειάστε το κουτί συλλογής σκόνης.

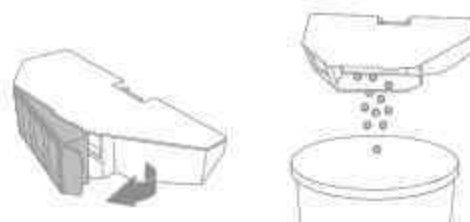

3. Χτυπήστε ελαφρά το καλάθι του φίλτρου για να απομακρύνετε τη βρωμιά.

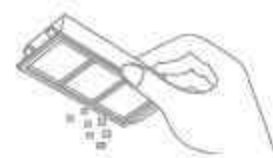

Σημείωση: Μην επιχειρήσετε να καθαρίσετε το φίλτρο με βούρτσα, δάχτυλο ή αιχμηρά αντικείμενα για την αποφυγή ζημιών.

4. Ξεπλύνετε το κουτί συλλογής σκόνης και το φίλτρο με νερό και στεγνώστε τα πλήρως πριν τα επανατοποθετήσετε.



Σημείωση:

- Ξεπλύνετε το κουτί συλλογής σκόνης και το φίλτρο μόνο με καθαρό νερό. Μη χρησιμοποιείτε απορρυπαντικό.
- Χρησιμοποιείτε το κουτί συλλογής σκόνης και το φίλτρο μόνο αφού έχουν στεγνώσει πλήρως.

Αισθητήρες του ρομπότ

Σκουπίστε τους αισθητήρες του ρομπότ χρησιμοποιώντας μαλακό και στεγνό πανί, όπως φαίνεται στην παρακάτω εικόνα.



Επαφές φόρτισης και περιοχή σηματοδότησης

Καθαρίζετε τις επαφές φόρτισης και την περιοχή σηματοδότησης με μαλακό και στεγνό πανί.



Οπές αυτόματου αδειάσματος

Καθαρίστε τις οπές αυτόματου αδειάσματος του ρομπότ και του σταθμού βάσης με μαλακό και στεγνό πανί.



Πέλματα σφουγγαρίσματος

Αφαιρέστε τα πέλματα σφουγγαρίσματος από τις βάσεις πέλματος σφουγγαρίσματος για να τα αντικαταστήσετε.



Μπαταρία

Το ρομπότ περιέχει πακέτο μπαταρίας ιόντων λιθίου υψηλής απόδοσης. Βεβαιωθείτε ότι η μπαταρία παραμένει καλά φορτισμένη για καθημερινή χρήση ώστε να διατηρείται βέλτιστη απόδοση μπαταρίας. Εάν το ρομπότ δεν χρησιμοποιείται για μεγάλο χρονικό διάστημα, απενεργοποιήστε το και μαζέψτε το. Για την πρόληψη ζημιών από υπερβολική εκφόρτιση, φορτίζετε το ρομπότ τουλάχιστον μία φορά ανά τρίμηνο.

Σημείωση: Το βραγύχο πανί μπορεί να προκαλέσει ζημιά σε ευαίσθητα στοιχεία μέσα στο ρομπότ και τον σταθμό βάσης. Χρησιμοποιείτε στεγνό πανί για τον καθαρισμό.

Πρόβλημα	Λύση
Το ρομπότ δεν ενεργοποιείται.	Η μπαταρία είναι χαμηλή. Επαναφορτίστε το ρομπότ στη βάση και προσπαθήστε ξανά. Η θερμοκρασία της μπαταρίας είναι πολύ χαμηλή ή πολύ υψηλή. Συνιστάται η χρήση του ρομπότ σε περιβάλλοντα με θερμοκρασία περιβάλλοντος πάνω από 0° C (32° F) και κάτω από 40° C (104° F).
Το ρομπότ δεν φορτίζει.	Ο σταθμός βάσης δεν έχει συνδεθεί με ισχύ, βεβαιωθείτε ότι και τα δύο άκρα του καλωδίου ισχύος του έχουν συνδεθεί στην πρίζα σωστά. Η επαφή μεταξύ των επαφών φόρτισης στον σταθμό βάσης και το ρομπότ δεν είναι καλή, καθαρίστε τις επαφές φόρτισης. Ελέγξτε εάν υπάρχει τυχόν ξένο σώμα στους συνδέσμους του ρομπότ και απομακρύνετε το ξένο σώμα, εάν υπάρχει.
Το ρομπότ δεν συνδέεται στο Wi-Fi.	Ο κωδικός πρόσβασης στο δίκτυο Wi-Fi είναι εσφαλμένος. Βεβαιωθείτε ότι ο κωδικός πρόσβασης που χρησιμοποιείτε για σύνδεση στο δίκτυο Wi-Fi σας είναι σωστός. Το ρομπότ δεν υποστηρίζει σύνδεση Wi-Fi 5 GHz. Βεβαιωθείτε ότι το ρομπότ είναι συνδεδεμένο σε σύνδεση Wi-Fi 2,4 GHz. Το σήμα του Wi-Fi είναι αδύναμο. Βεβαιωθείτε ότι το ρομπότ βρίσκεται σε περιοχή με καλή κάλυψη Wi-Fi. Το ρομπότ ενδέχεται να μην είναι έτοιμο για διαμόρφωση. Κλείστε και ξαναοιζίτε την εφαρμογή και έπειτα προσπαθήστε ξανά σύμφωνα με τις οδηγίες.
Το ρομπότ δεν μπορεί να βρει και να επιστρέψει στον σταθμό βάσης.	Ο σταθμός βάσης έχει αποσυνδεθεί από την ισχύ ή μετακινείται όταν το ρομπότ δεν είναι πάνω του. Συνδέστε τον σταθμό βάσης στην παραχή ισχύος ή τοποθετήστε το ρομπότ στον σταθμό βάσης για φόρτιση. Υπάρχουν πάρα πολλά εμπόδια γύρω από τον σταθμό βάσης. Τοποθετήστε τον σταθμό βάσης σε πιο ανοικτό χώρο. Η μετακίνηση του ρομπότ μπορεί να προκαλέσει την επανατοποθέτησή του και αυτό θα ξαναδημιουργήσει χώρο σε περίπτωση αστοχίας της επανατοποθέτησης. Εάν το ρομπότ είναι πολύ μακριά από τον σταθμό βάσης, ενδέχεται να μην μπορεί να επιστρέψει αυτόματα μόνο του. Σπομένως σε αυτήν την περίπτωση θα πρέπει να τοποθετήσετε χειροκίνητα το ρομπότ πάνω στον σταθμό βάσης. Σκουπίστε την περιοχή σηματοδότησης στον σταθμό βάσης για να απομακρύνετε σκόνη ή θραύσματα.

Πρόβλημα	Λύση
Το ρομπότ κολάει μπροστά από τον σταθμό βάσης και δεν μπορεί να επιστρέψει σε αυτόν.	Ελέγξτε αν υπάρχει αρκετός χώρος και στις δύο πλευρές ή από μπροστά από τον σταθμό βάσης για να απευθείας το μπλοκάρισμα του ρομπότ. Η διαδρομή επιστροφής για φόρτιση είναι μπλοκαρισμένη, π.χ. η πόρτα είναι κλειστή. Το ρομπότ μπορεί να γλιστρήσει εάν το δάπεδο μπροστά από τον σταθμό βάσης είναι υπερβολικά υγρό. Εάν ναι, καθαρίστε την περίσσεια νερού πριν προσπαθήσετε ξανά. Συνιστάται να μετακινήσετε τον σταθμό βάσης σε άλλο σημείο και να προσπαθήσετε ξανά. Βεβαιωθείτε ότι η πλάκα επέκτασης ράμπας έχει εγκατασταθεί σωστά.
Το ρομπότ δεν απενεργοποιείται.	Το ρομπότ δεν μπορεί να απενεργοποιηθεί όταν φορτίζει. Συνιστάται να απομακρύνετε το ρομπότ από τον σταθμό βάσης και έπειτα να πατήσετε παρατεταμένα το κουμπί  για 3 δευτερόλεπτα για να το απενεργοποιήσετε. Εάν το ρομπότ δεν μπορεί να απενεργοποιηθεί με την εκτέλεση του βήματος 1, πατήστε παρατεταμένα το κουμπί  για 10 δευτερόλεπτα για αναγκαστική απενεργοποίηση του ρομπότ. Εάν το πρόβλημα επιμένει, επικοινωνήστε με την υπηρεσία εξυπηρέτησης μετά την πώληση.
Η ταχύτητα φόρτισης είναι αργή.	Απαιτούνται περίπου 4,5 ώρες για πλήρη φόρτιση του ρομπότ όταν η μπαταρία είναι χαμηλή. Εάν λειτουργείτε το ρομπότ σε θερμοκρασίες εκτός του καθορισμένου εύρους, η ταχύτητα φόρτισης θα επιβραδυνθεί αυτόματα για επέκταση της διάρκειας ζωής της μπαταρίας. Οι επαφές φόρτισης και στο ρομπότ και στον σταθμό βάσης ενδέχεται να είναι βρώμικες. Σκουπίστε τις με στεγνό πανί.
Ο θόρυβος αυξάνεται ενώ το ρομπότ είναι σε λειτουργία.	Ελέγξτε εάν το φίλτρο του κουτιού συλλογής σκόνης έχει φράξει. Εάν ναι, καθαρίστε το ή αντικαταστήστε το. Ένα σκληρό αντικείμενο ενδέχεται να έχει παστέλι στις κύριες βούρτσες ή στο κουτί συλλογής σκόνης. Ελέγξτε και απομακρύνετε τυχόν σκληρά αντικείμενα. Οι κύριες βούρτσες ή η πλευρική βούρτσα ενδέχεται να εμπλακούν. Ελέγξτε και απομακρύνετε τυχόν ξένα σώματα. Αλλάξτε τη λειτουργία απεργοφύλαξης σε τυπική ή ήσυχη.
Το ρομπότ μετακινείται χωρίς να ακολουθεί την καθορισμένη διαδρομή.	Αντικείμενα όπως καλώδια ισχύος και παντόφλες πρέπει να οργανώνονται πριν τη χρήση του ρομπότ. Η εργασία σε υγρές ολισθηρές επιφάνειες προκαλεί ολισθήση του κύριου τροχού. Συνιστάται στέγνωμα των υγρών μερών πριν τη χρήση του ρομπότ. Σκουπίστε το παράθυρο προφυλακτήρα και τους τρισδιάστατους αισθητήρες λέιζερ διπλής γραμμής στο ρομπότ με καθαρό, μαλακό πανί για να τους κρατήσετε καθαρούς και χωρίς εμπόδια.

Πρόβλημα	Λύση
Το ρομπότ χάνει τα δωμάτια που πρέπει να καθαριστούν.	Βεβαιωθείτε ότι οι πόρτες των δωματίων που πρέπει να καθαριστούν είναι ανοικτές. Ο χώρος μπροστά από το δωμάτιο που πρέπει να καθαριστεί ενδέχεται να είναι υγρός και ολισθηρός, προκαλώντας ολισθήση και μη φυσιολογική λειτουργία του ρομπότ. Προσπαθήστε να στεγνώσετε το δάπεδο πριν χρησιμοποιήσετε το ρομπότ.
Το ρομπότ δεν συνεχίζει τον καθαρισμό μετά τη φόρτιση.	Βεβαιωθείτε ότι το ρομπότ δεν έχει ρυθμιστεί σε λειτουργία Mην ενοχλείτε (DND), και ότι δεν το παρεμποδίζει να συνεχίσει τον καθαρισμό. Το ρομπότ δεν συνεχίζει τον καθαρισμό αφού το τοποθετήσετε χειροκίνητα στον σταθμό βάσης ή το στείλετε για φόρτιση μέσω της εφαρμογής ή του κοιμητιού.
Ο σταθμός δεν μπορεί να αδείασει αυτόματα το κουτί συλλογής σκόνης.	Ελέγξτε εάν η σακούλα συλλογής σκόνης στη δεξαμενή συλλογής σκόνης είναι γεμάτη. Εάν η σακούλα συλλογής σκόνης δεν είναι γεμάτη, ελέγξτε εάν υπάρχει κάποιο εμπόδιο στις σπείρες αυτόματου αδείασματος του ρομπότ, του σταθμού βάσης ή του κουτιού συλλογής σκόνης. Εάν υπάρχει, καθαρίστε εγκαίρως το μπλοκαρισμένο μέρος.
Η στάθμη νερού στην πλάκα πλυσίματος είναι μη φυσιολογική.	Ελέγξτε εάν το στοιχείο στεγνώσεως στη δεξαμενή χρησιμοποιημένου νερού είναι χαλαρό ή μη σωστά τοποθετημένο και εάν ναί, επαναφέρετέ το χειροκίνητα. Εάν το πρόβλημα επιμένει, επικοινωνήστε με την ομάδα εξυπηρέτησης μετά την πώληση. Πιέστε απαλά τη δεξαμενή χρησιμοποιημένου νερού για να βεβαιωθείτε ότι έχει τοποθετηθεί σωστά. Αφαιρέστε το φίλτρο πλάκας πλυσίματος και ελέγξτε εάν έχει φράξει η έξοδος του αποχετευτικού αγωγού και καθαρίστε τη. Ελέγξτε το διάγραμμα καθαρισμού. Μην προσθέτετε άλλο υγρό πέραν του εγκεκριμένου διαλυματός καθαρισμού.
Η βάση πέλματος σφουγγαρισματος έχει μπει αφύσικα.	Αφαιρέστε τη βάση πέλματος σφουγγαρισματος για να ελέγξετε εάν υπάρχει τυχόν ξένο σώμα κολλημένο σε αυτήν και προσπαθήστε να επανεκκινήσετε το ρομπότ. Εάν το πρόβλημα επιμένει, επικοινωνήστε με την ομάδα εξυπηρέτησης μετά την πώληση.
Υπάρχει νερό κάτω από τη δεξαμενή καθαρού νερού ή γύρω από το στοιχείο στεγνώσεως.	Όταν αφαιρέσετε τη δεξαμενή καθαρού νερού, ενδέχεται να έχει μείνει λίγο νερό στον σωλήνα κάτω από τη δεξαμενή ή γύρω από το στοιχείο στεγνώσεως. Είναι φυσιολογικό. Σκουπίστε με στεγνό πανί.

Για περισσότερη υποστήριξη, επικοινωνήστε μαζί μας μέσω της ηλεκτρονικής διεύθυνσης www.pona-tech.com.

Προδιαγραφές

Ρομπότ

Μοντέλο	RLV22LE-1
Χρόνος φόρτισης	Περίπου 4,5 ώρες
Όνομαστική τάση	14,4 V _{nom}
Όνομαστική ισχύς	75 W
Συχνότητα λειτουργίας	2400-2403,5 MHz
Μέγιστη ισχύς εξόδου	< 20 dBm

Υπό κανονικές συνθήκες χρήσης, ο παρών εξοπλισμός πρέπει να τηρείται σε απόσταση τουλάχιστον 20 cm μεταξύ της κεραίας και του σώματος του χρήστη.

Σταθμός βάσης

Μοντέλο	RCVE0202
Όνομαστική είσοδος	220-240 V~ 50-60 Hz
Όνομαστική έξοδος	20 V _{nom} 2 A
Όνομαστική ισχύς (κατά το άδειασμα σκόνης)	700 W
Όνομαστική ισχύς (κατά τον καθαρισμό με ζεστό νερό)	1160 W
Όνομαστική ισχύς (κατά τη φόρτιση και το στεγνώνει)	95 W

Σημείωση:

- Η ονομαστική ισχύς (κατά τον καθαρισμό με ζεστό νερό) καθορίζεται από την τιμή ισχύος κατά την αντιπροσωπευτική περίοδο (θερμοκρασία νερού 25°C).
- Η ονομαστική ισχύς (κατά τη φόρτιση και το στεγνώνει) καθορίζεται από την τιμή ισχύος κατά την περίοδο πλήρους φόρτισης.

Η ενσωματωμένη μπαταρία ιόντων λιθίου περιέχει ουσίες που είναι επικίνδυνες για το περιβάλλον. Πριν την απόρριψη της μπαταρίας, βεβαιωθείτε ότι η μπαταρία αφαιρείται από εξειδικευμένους τεχνικούς και απορρίπτεται σε κατάλληλη μονάδα ανακύκλωσης.

- η μπαταρία πρέπει να αφαιρεθεί από τη συσκευή πριν αποσυρθεί
- η συσκευή πρέπει να έχει αποσυνδεθεί από το δίκτυο τροφοδοσίας κατά την αφαίρεση της μπαταρίας
- η μπαταρία πρέπει να απορριφθεί με ασφάλεια.

ΠΡΟΣΟΧΗ:

Πριν την αφαίρεση της μπαταρίας, αποσυνδέστε την ισχύ και εξαντλήστε την μπαταρία όσο το δυνατόν περισσότερο. Οι άχρηστες μπαταρίες πρέπει να απορρίπτονται σε κατάλληλη μονάδα ανακύκλωσης. Μην τις εκθέτετε σε περιβάλλον με υψηλή θερμοκρασία για την αποφυγή κινδύνου έκρηξης. Υπό καταχρηστικές συνθήκες, ενδέχεται να εκτιναχθεί υγρό από την μπαταρία. Σε περίπτωση επαφής, ξεπλύνετε με νερό και ζητήστε ιατρική βοήθεια.

Οδηγός αφαίρεσης:

1. Αναποδογυρίστε το ρομπότ, χρησιμοποιήστε κατάλληλο εργαλείο για να αφαιρέσετε τις βίδες στο πίσω μέρος του ρομπότ και έπειτα αφαιρέστε το κάλυμμα.
2. Αποσυνδέστε τους ακροδέκτες μεταξύ της μπαταρίας και της πλακέτας PCB για να αφαιρέσετε την μπαταρία.

Πληροφορίες ΑΗΗΕ



Όλα τα προϊόντα που φέρουν αυτό το σύμβολο είναι απόβλητα ηλεκτρικού και ηλεκτρονικού εξοπλισμού (ΑΗΗΕ κατά την Οδηγία 2012/19/ΕΕ) που δεν πρέπει να αναμιγνύονται με ασυσκεύαστα οικιακά απόβλητα. Αντ' αυτού, πρέπει να προστατεύετε την υγεία του ανθρώπου και το περιβάλλον παραδίδοντας τα απόβλητα εξοπλισμού σας σε ένα καθορισμένο σημείο συλλογής για ανακύκλωση αποβλήτων ηλεκτρικού και ηλεκτρονικού εξοπλισμού, το οποίο έχει οριστεί από την κυβέρνηση ή τις τοπικές αρχές. Η ορθή απόρριψη και η ανακύκλωση θα συμβάλουν στην αποτροπή ενδεχόμενων αρνητικών επιπτώσεων στο περιβάλλον και την υγεία του ανθρώπου. Επικοινωνήστε με τον εγκαταστάτη ή τις τοπικές αρχές για περισσότερες πληροφορίες σχετικά με την τοποθεσία, καθώς και τους όρους και τις προϋποθέσεις των εν λόγω σημείων συλλογής.

Informação de segurança

Para evitar choques elétricos, incêndios ou ferimentos causados pela utilização incorreta do aparelho, leia atentamente o manual do utilizador antes da utilização e guarde-o para referência futura.

Restrições de utilização

- Este produto não deve ser utilizado por crianças com menos de 8 anos de idade nem por pessoas com deficiências físicas, sensoriais, intelectuais, ou com experiência ou conhecimentos limitados sem a supervisão de um progenitor ou tutor para garantir um funcionamento seguro e para evitar quaisquer riscos. A limpeza e a manutenção não devem ser efetuadas por crianças sem supervisão. O aparelho só deve ser utilizado com a unidade de alimentação fornecida com o mesmo.
- Este aparelho contém baterias que só podem ser substituídas por pessoas qualificadas.
- Desimpeça a área a ser limpa. As crianças não devem brincar com este aparelho. Assegure-se de que as crianças e animais de estimação são mantidos a uma distância segura do robô enquanto este estiver a funcionar.
- Não instale, nem carregue ou utilize o aparelho nas casas de banho ou à volta das piscinas.
- Este produto destina-se à limpeza do chão apenas em ambiente doméstico. Não o utilize ao ar livre, em superfícies não pavimentadas ou num ambiente comercial ou industrial.
- Certifique-se de que o aparelho funciona corretamente num ambiente adequado. Se assim não for, não use o aparelho.
- Se o cabo de alimentação estiver danificado, deve ser substituído por um cabo ou conjunto especial disponível junto do fabricante ou do seu agente de serviço.

Informação de segurança

Restrições de utilização

- Não utilize o robô numa área suspensa acima do nível do solo sem uma barreira protetora.
- Não coloque o robô virado ao contrário. Não utilize a cobertura do LDS, a cobertura do robô ou o para-choques como pega do robô.
- Utilize o robô em ambientes com uma temperatura ambiente superior a 0 °C e inferior a 40 °C. Certifique-se de que não existem líquidos ou substâncias pegajosas no chão.
- Para evitar danos ou lesões devido a arrastamento, retire quaisquer objetos soltos do pavimento e remova fios ou cabos de alimentação que estejam no caminho de limpeza antes de colocar o aparelho em funcionamento.
- Remova do chão artigos frágeis ou pequenos para evitar que o robô esbarre com eles e os danifique.
- Mantenha o cabelo, dedos e outras partes do corpo afastados da abertura de sucção do robô.
- Mantenha a ferramenta de limpeza fora do alcance das crianças.
- Não opere o aparelho num quarto onde um bebé ou criança esteja a dormir.
- Não coloque crianças, animais de estimação ou qualquer objeto em cima do robô, independentemente de este estar parado ou em movimento.
- No reservatório de água limpa só pode ser adicionada água limpa e a solução de limpeza oficialmente aprovada. Não adicione qualquer outro líquido, tal como álcool ou desinfetante. A relação entre a solução de limpeza e a água limpa pode ser verificada no frasco da solução de limpeza. Mantenha a solução de limpeza fora do alcance das crianças.

Informação de segurança

Restrições de utilização

- Não utilize o robô para limpar quaisquer objetos a arder. Não utilize o robô para apanhar líquidos inflamáveis ou combustíveis, gases corrosivos ou ácidos ou solventes não diluídos.
- Não aspire objetos duros ou afiados. Não utilize o aparelho para apanhar objetos como pedras, grandes pedaços de papel ou qualquer objeto que possa entupir o aparelho.
- A ficha deve ser removida da tomada antes da limpeza ou manutenção do aparelho.
- Não limpe o robô ou a estação base com um pano molhado nem os enxague com qualquer líquido. Após a limpeza das peças laváveis, seque completamente as peças antes de as reinstalar e de as utilizar.
- Utilize este produto de acordo com as instruções do Manual do Utilizador. Os utilizadores são responsáveis por qualquer perda ou dano que resulte do uso indevido deste produto.

Baterias e carregamento

- Não utilize qualquer bateria ou estação base de terceiros. O robô só pode ser utilizado com a estação base modelo RCVE0202.
- Não tente desmontar, reparar ou modificar a bateria ou a estação base por si próprio.
- Não coloque a estação base perto de uma fonte de calor.
- Não utilize um pano húmido ou as mãos molhadas para limpar os contactos de carregamento da estação base.
- Não elimine indevidamente as baterias velhas. As baterias que já não são necessárias devem ser descartadas numa instalação de reciclagem apropriada.
- Se o cabo de alimentação se danificar ou quebrar, deixe de o utilizar

Informação de segurança

Baterias e carregamento

- imediatamente e contacte o serviço pós-venda.
- Certifique-se de que o robô está desligado ao ser transportado e que é mantido na sua embalagem original, se possível.
 - Se o robô não for utilizado durante um período prolongado, carregue-o completamente, depois desligue-o e guarde-o num local fresco e seco. Recarregue o robô pelo menos uma vez a cada 3 meses para evitar a descarga excessiva da bateria.

Informações sobre segurança do laser

- O sensor laser deste produto cumpre a norma IEC 60825-1:2014/EN 60825-1:2014/A11:2021 para produtos laser de Classe 1. Evite o contacto visual direto com ele durante a utilização.

PRODUTO LASER DE CLASSE 1

PRODUTO LASER PARA USO DOMÉSTICO

EN 50689:2021



Apenas para utilização no interior



Leia o manual do operador

Pelo presente, a Moonstone Technology (Shaoxing) Co., Ltd. declara que o tipo de equipamento de rádio RLV72LE-1 está em conformidade com a Diretiva 2014/53/UE.

O texto integral da declaração de conformidade da UE está disponível no seguinte endereço da Internet: www.mova-tech.com

Para obter o manual eletrónico detalhado, vá, por favor, a <https://www.mova-tech.com/pages/user-manuals-and-faq>

Visão geral do produto

Conteúdo do pacote



Robô

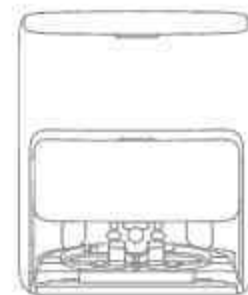

Estação base

Outros acessórios

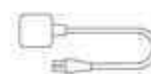

Cabo de alimentação



Placa de extensão da rampa da estação base



Manual do utilizador



Módulo de distribuição automática de solução - compartimento duplo (pré-instalado)



Saco para o pó x 2 (1 pré-instalado)



Almofada da esfregona x 2 (pré-instalada)



Suporte da esfregona x 2



Filtro do painel de lavagem (pré-instalado)



Solução de limpeza

Kit de acessórios extra



Escovas principais x 1



Escova lateral x 2



Filtro a caixa para o pó x 1



Saco para o pó x 2



Almofada da esfregona x 12



Solução de limpeza x 1



Solução para odores de animais de estimação x 1

Robô

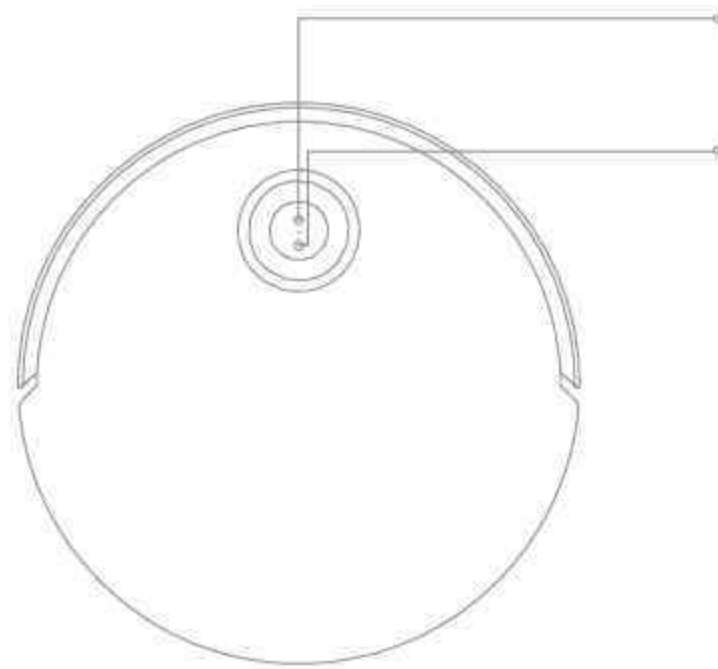

- 🏠 Botão da base
 - Prima para mandar o robô de volta à estação base
 - Prima e segure durante 3 segundos para desativar o bloqueio para crianças
- 🔌 Botão de alimentação/limpeza
 - Prima e segure durante 3 segundos para ligar ou desligar o robô
 - Prima para iniciar a limpeza depois de o robô estar ligado
- Botão Indicador de estado**
 - Luz branca fixa: limpeza ou aspiração concluída
 - Branco pulsante: A carregar (não bateria fraca)
 - Luz cor de laranja fixa: em modo de espera ou em pausa por ter a bateria fraca
 - Laranja pulsante: A carregar (bateria fraca)
 - Cor de laranja a piscar: Erro

Nota:

- Prima qualquer botão no robô para fazer uma pausa enquanto o robô está a limpar ou a voltar para carregar.
- O bloqueio para crianças pode ser ativado/desativado através da aplicação MOVA home.

Robô e sensores

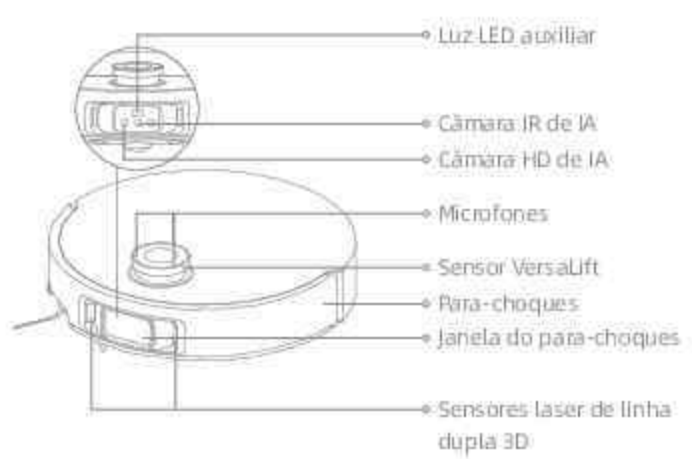

Nota: o sensor VersaLift será barrado quando o robô estiver em modo de espera, a carregar na estação base ou a limpar áreas de baixa visibilidade. No caso da limpeza de áreas com reduzido espaço, não mova o robô, pois isso pode afetar o seu posicionamento.

Visão geral do produto

Robô e sensores

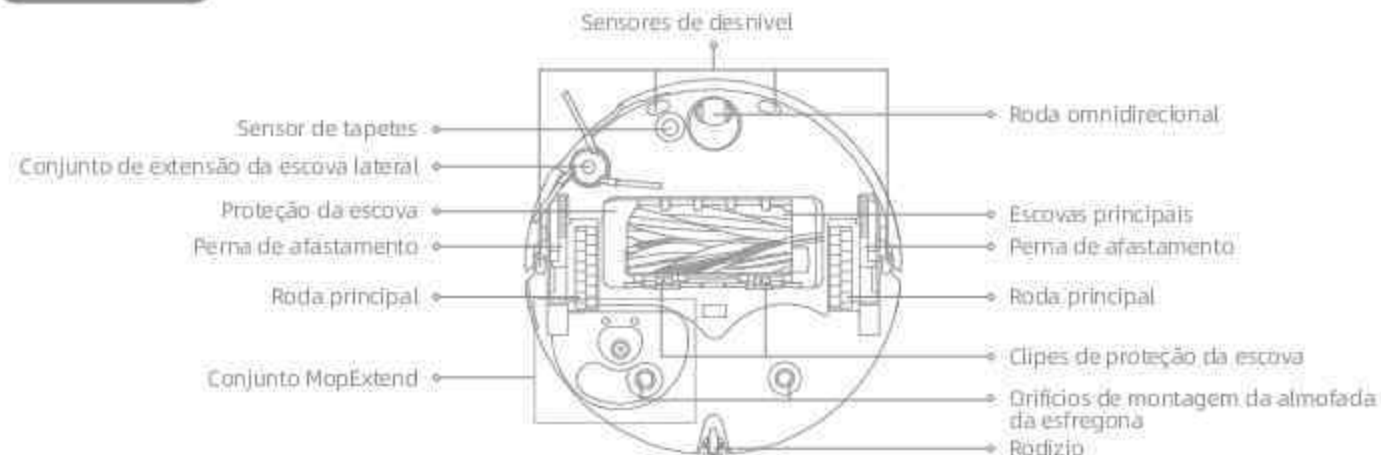

Caixa para o pó



Montagem da esfregona



Visão geral do produto

Estação base



Depósito de água usada



Depósito de água limpa

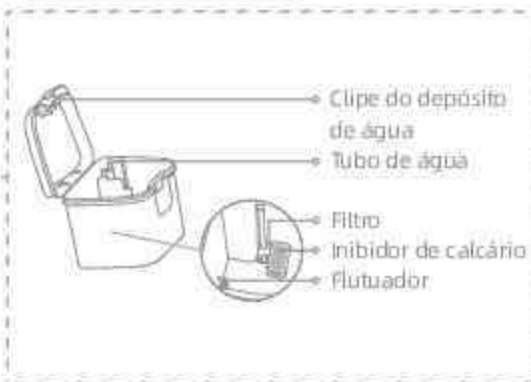

Estação base



Nota: O compartimento duplo pode ser substituído por um compartimento único para adicionar mais solução de limpeza. Se necessário, adquira-o separadamente.

Preparar a sua casa



Antes de limpar, afaste os objetos instáveis, frágeis, valiosos ou perigosos e remova os cabos, pães, brinquedos, objetos duros e objetos afiados do chão para evitar que o robô os envolva, risque ou derrube e cause prejuízos.

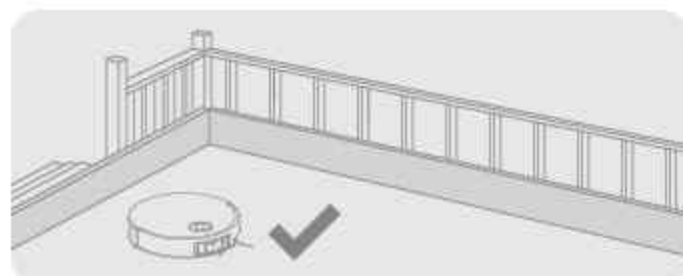

Antes de limpar, coloque uma barreira física à beira das escadas para garantir o funcionamento seguro e suave do robô.



Abra a porta da sala a ser limpa e coloque o mobiliário no seu local apropriado para deixar mais espaço.



Para evitar que o robô não reconheça a área que necessita de ser limpa, não se coloque na frente do robô, nas ombreiras, no corredor ou em lugares estreitos.

Nota:

- Ao operar o robô pela primeira vez, siga-o durante a limpeza para remover quaisquer potenciais obstáculos a tempo.
- A luz LED auxiliar fornece iluminação auxiliar em ambientes pouco iluminados.
- Não aspire objetos duros, como pedras, esferas de aço e peças de brinquedos, nem objetos pontiagudos, como restos de materiais de construção, vidros partidos e pregos, para evitar riscar o pavimento.

Antes da utilização

1. Coloque a estação base e ligue-a a uma tomada elétrica

Coloque a estação base num local que seja o mais aberto possível e com um bom sinal de Wi-Fi. Deixe espaço suficiente, tal como indicado na figura, e remova quaisquer objetos na área sombreada. Insira o cabo de alimentação na estação base e ligue-o à tomada.

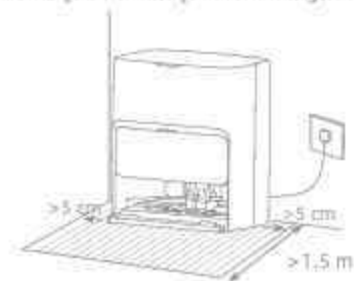

Insira firmemente o cabo de alimentação para cima até que o indicador se acenda.

Nota:

- Certifique-se de que nenhum objeto poderá bloquear a área de sinalização.
- Para evitar manchas de água devidas ao facto de molhar pavimentos de madeira ou tapetes, recomenda-se que a estação base seja colocada em pavimentos de ladrilhos ou de mármore.

2. Instale a placa de extensão da rampa



Nota: certifique-se de que o filtro do painel de lavagem está instalado no seu lugar.

Antes da utilização

3. Retire as proteções do robô e instale o conjunto da esfregona

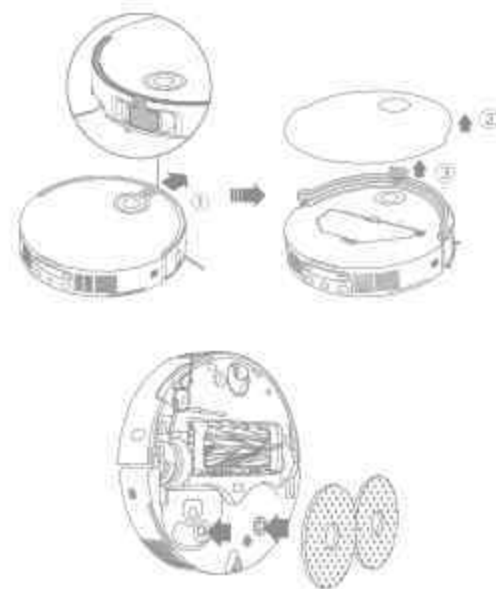

4. Ligue o robô à estação base

Prima e mantenha premido o botão no robô durante 3 segundos para o ligar. Coloque o robô na estação base com o conjunto da esfregona virado para o painel de lavagem. Então ouvirá uma notificação de voz quando o robô se ligar com sucesso à estação base. Depois de o robô estar completamente carregado, os indicadores de estado no robô e na estação base permanecerão acesos durante 10 minutos e, em seguida, escurecerão.



Nota: recomenda-se que carregue completamente o robô antes da primeira utilização. Quando o robô não puder ser ligado após o esgotamento da bateria, ligue manualmente o robô à estação para o carregar.

Antes da utilização

5. Adicione Solução MOVA para limpeza e odores de animais de estimação

- Retire a tampa do depósito de pó e puxe para fora o módulo de distribuição automática de solução.
- Abra as tampas superiores do módulo e adicione a solução de limpeza e a solução para odores de animais de estimação no depósito especializado, como mostra a figura.
- Feche as tampas, volte a colocar o módulo na estação base e volte a instalar a tampa do depósito de pó.

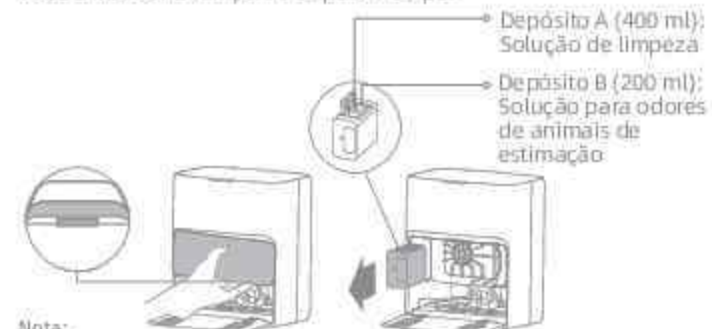

Nota:

- Não confunda a solução de limpeza com a solução para odores de animais de estimação, pois pode provocar o mau funcionamento da máquina.
- O módulo de distribuição automática de solução pode ser enchedo para utilização. Não adicione líquidos que não sejam oficialmente aprovados para evitar avarias.
- Instale o módulo de distribuição automática de solução até encaisar no lugar.

6. Adicione água ao depósito de água limpa

Retire o depósito de água limpa da estação base e encha-o com água limpa. Em seguida, instale-o de volta na estação base.

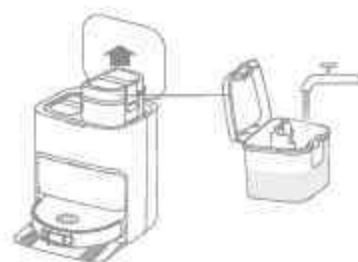

Nota: não adicione água quente ao depósito de água, pois isto pode causar a deformação do mesmo.

Ligar com a aplicação MOVAhome

1. Descarregue a aplicação MOVAhome

Retire a tampa do robô e leia o código QR no mesmo, ou procure "MOVAhome" na loja de aplicações para descarregar e instalar a aplicação.



Nota:

- Apenas é suportado Wi-Fi de 2.4 GHz.
- Devido a atualizações no software da aplicação, as atuais operações podem ser diferentes das instruções contidas neste manual. Siga as instruções com base na versão atual da aplicação.

2. Adicionar dispositivo



Abra a aplicação MOVAhome, toque em "Digitalizar código QR para ligar" e digitalize novamente o mesmo código QR no robô para adicionar o dispositivo. Siga as instruções para terminar a ligação por Wi-Fi.

Nota: para reiniciar o Wi-Fi, repita o passo 2 e depois siga as instruções para terminar a ligação Wi-Fi.



Como utilizar

Ligar/Desligar

Prima e segure o botão  durante 3 segundos para ligar o robô. O indicador de alimentação permanecerá aceso. Ou coloque o robô na estação base alinhando os contactos de carregamento do robô com os da estação de base e, em seguida, o robô ligar-se-á automaticamente e começará a carregar. Para desligar o robô, afaste-o da estação base e prima e mantenha pressionado o botão  durante 3 segundos.

Mapeamento rápido

Depois de configurar a rede pela primeira vez, siga as instruções na aplicação para criar rapidamente um mapa. O robô começará a mapear sem limpar. Quando o robô regressa à estação base, o processo de mapeamento está concluído e o mapa será guardado automaticamente.

Pausa/Modo

Quando o robô estiver a funcionar, prima qualquer botão para o colocar em pausa.

Se o robô estiver em pausa há mais de 10 minutos, entra automaticamente em modo de repouso. Todos os indicadores do robô se desligarão. Prima qualquer botão no robô, ou use a aplicação para acordar o robô.

Nota: se o robô for posto em pausa e colocado na estação base, o processo de limpeza atual terminará.

Retomar automaticamente a limpeza

Se a bateria estiver demasiado fraca, o robô regressará automaticamente à estação base para carregar. Depois de carregar a bateria até ao nível apropriado, retomará as tarefas de limpeza inacabadas.

Nota: para utilizar esta função, ative-a na aplicação.



Modo "Não incomodar" (DND, do inglês "Do Not Disturb")

Quando o robô estiver definido para o modo "Não incomodar" (DND), este será impedido de retomar a limpeza. O modo DND vem desativado como padrão de fábrica. Pode utilizar a aplicação para ativar o modo DND ou modificar o período de "não incomodar". Por defeito, o período de DND é das 22h00 às 8h00.

Nota:

- As tarefas de limpeza programadas serão realizadas como habitualmente durante o período de "Não incomodar" (DND).
- O robô retomará a limpeza onde parou depois de expirar o período de DND.

Reiniciar o robô

Se o robô deixar de responder ou não puder ser desligado, prima e segure o botão  durante 10 segundos para o forçar a desligar-se. Depois, prima e segure o botão  durante 3 segundos para ligar o robô.

Como utilizar

Aspirador e esfregona

Nota: Depois de instalar o conjunto da esfregona, o robô funcionará no modo "Aspirar e lavar com esfregona" por predefinição durante a sua primeira utilização.

1. Iniciar a limpeza

Prima o botão  no robô ou utilize a aplicação para fazer o robô começar a partir da estação base. Depois, o robô planejará a rota de limpeza ideal e executará a tarefa de limpeza com base no mapa criado.

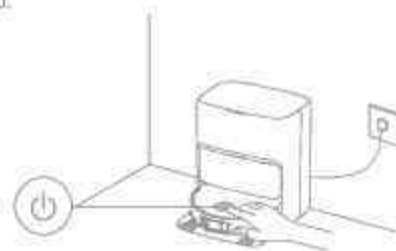

Nota:

- Para garantir que o robô possa regressar facilmente à estação base após a limpeza, recomenda-se que o mesmo seja incluído a partir da estação base.
- As almofadas da esfregona serão limpas antes de o robô começar a esfregar. Aguarde com paciência.
- Não mova a estação base, o tanque de água limpa, o tanque de água usada ou o filtro do painel de lavagem durante o funcionamento.
- A limpeza com água quente pode ser ativada na aplicação para a limpeza da almofada da esfregona, o que se aplica a todos os modos. Para evitar escaldões, não toque na saída de água quando a função estiver ligada.

2. Lavagem automática com esfregona

Ao limpar, o robô regressará automaticamente à estação base para lavar as suas almofadas da esfregona com base na frequência de limpeza das mesmas que estiver especificada na aplicação. A estação base encherá automaticamente o depósito de água do robô e este retomará a limpeza.



Nota: Configure o módulo de distribuição automática de solução através da aplicação para diferentes utilizações da solução.

Como utilizar

3. Esvazia automaticamente a caixa para o pó e lava e seca as almofadas da esfregona

Depois de o robô terminar uma tarefa de limpeza e regressar à estação base para carregar, a estação base começa automaticamente a esvaziar a caixa para o pó, e depois limpará e secará as almofadas da esfregona.



Nota:

- Se a função de esvaziamento automático for desligada na aplicação, a estação base não esvaziara automaticamente a caixa para o pó.
- A estação base esvaziara a caixa para o pó de acordo com a definição na aplicação.

4. Limpar o depósito de água usada

Depois de o robô ter completado a sua tarefa, por favor, limpe o depósito de água usada para evitar qualquer odor.

Lavagem com esfregona depois de aspirar

Na aplicação, ative a função de lavagem com esfregona depois de aspirar e o robô irá remover automaticamente o conjunto da esfregona na estação base para aspirar o chão. Depois de concluir a aspiração, o robô voltará à estação base para instalar o conjunto da esfregona e a estação base começará a esvaziar automaticamente a caixa para o pó. E depois, o robô começará a limpeza com esfregona assim que a escova principal e a escova lateral forem levantadas.

Apenas aspirar

Na aplicação, ative a função de aspirar e o robô irá remover automaticamente o conjunto da esfregona na estação base começando a aspirar o chão.

Apenas esfregona

Na aplicação, selecione a função de lavagem com esfregona e o robô irá verificar automaticamente se o conjunto da esfregona está instalado na estação base. Caso contrário, o robô instalará o conjunto da esfregona e começará a limpeza com esfregona assim que as escovas principais e a escova lateral forem levantadas.

Manutenção de rotina

Peças

Para manter o robô em boas condições, recomenda-se que consulte o uso de acessórios na aplicação ou na tabela seguinte para manutenção de rotina.

Peça	Frequência da manutenção	Período de substituição	
Depósito de água usada	Após cada utilização	/	
Depósito de água limpa	Uma vez a cada 2 semanas	/	
Escovas principais		A cada 6 a 12 meses	
Filtro da caixa para o pó		A cada 3 a 6 meses	
Escova lateral		/	
Suportes da almofada da esfregona		/	
Filtro do painel de lavagem	Uma vez a cada 1 ou 2 meses	/	
Área de sinalização da estação base	Uma vez por mês	/	
Contactos para carregamento		/	
Respiradouros de esvaziamento automático		/	
Roda omnidirecional		/	
Rodízio		/	
Sensores de oitas		/	
Sensor VersaLift		/	
Sensores Laser de linha dupla 3D		/	
		/	/
		/	/

Peça	Frequência da manutenção	Período de substituição
Sensor de tapetes	Uma vez por mês	/
Sensores de desnível		
Janela do para-choques		
Para-choques		
Entrada de reabastecimento automático de água para o robô		
Furido do robô	Limpe conforme for necessário	/
Caixa para o pó		
Rodas principais		
Pernas de afastamento	/	A cada 2 a 4 meses
Saco para o pó		A cada 1 a 3 meses
Almofadas da esfregona		A cada 18 a 36 meses
Inibidor de calcário		

Nota: a frequência da manutenção e substituição depende da utilização efetiva. Se ocorrer uma exceção devido a circunstâncias especiais, recomenda-se a manutenção ou substituição imediata.

Manutenção de rotina

Filtro do painel de lavagem

1. Retire o robô e remova o filtro do painel de lavagem após a conclusão da limpeza com a almofada da esfregona.

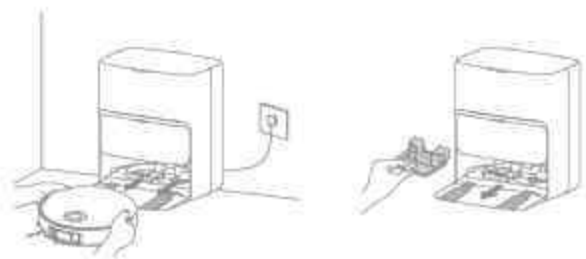

2. Lave o filtro do painel de lavagem com água limpa, limpe-o e volte a instalá-lo no seu lugar.



3. Utilize a aplicação ou prima o botão para devolver o robô à estação base ou coloque-o manualmente no lugar.

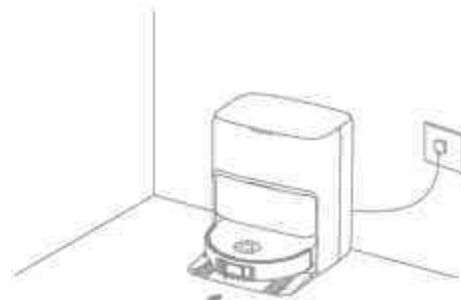

Manutenção de rotina

Saco para o pó

1. Retire a tampa do depósito para o pó e deite fora o saco para o pó.



Nota: Ao puxar a pega para fora irá selar o saco para evitar que o pó e os detritos caiam acidentalmente.

2. Remova o pó e os detritos do filtro com um pano seco.



3. Instale um novo saco de pó.

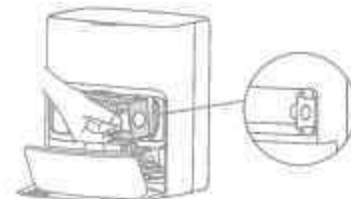

4. Volte a instalar a tampa do depósito para o pó.



Manutenção de rotina

Depósito de água usada

1. Retire o depósito de água usada, abra a sua tampa e deite fora a água suja.



2. Enxague o depósito de água usada com água limpa e utilize a ferramenta de limpeza adequada para limpar a parede interna do depósito de água usada.



Nota: a bola flutuante no depósito de água usada é uma peça móvel. Não aplique demasiada força ao limpá-lo para não o danificar.

Manutenção de rotina

Escovas principais

1. Prima os cliques de proteção da escova para dentro, para remover a proteção da escova e depois levante-a para fora do robô.

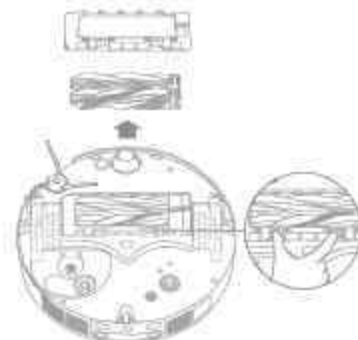

2. Puxe para fora as escovas, como mostra a figura. Utilize uma ferramenta de limpeza adequada para remover os cabelos que se entrosam na escova. Depois de limpar, empurre as escovas com firmeza para o suporte da escova principal até prenderem na posição, com um clique.



Nota: tenha cuidado quando puxa as escovas principais para fora, para evitar ferimentos.

3. Com as setas impressas no ecrã viradas para cima, insira o suporte da escova principal nas ranhuras para baixo, numa posição inclinada.

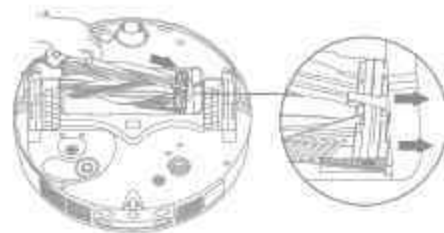

4. Alinhe a extremidade dianteira da proteção da escova com a ranhura, insira para baixo, numa posição inclinada e pressione na posição.



Manutenção de rotina

Escova lateral

Desaparafuse a escova lateral com uma chave de fendas, limpe os cabelos da escova e volte a aparafusar.

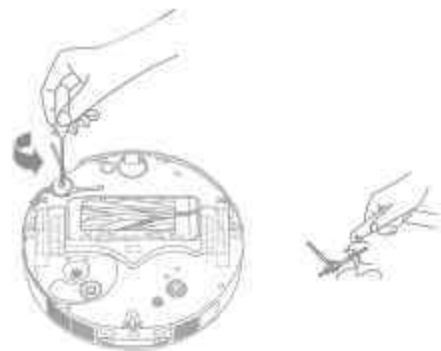

Suportes da almofada da esfregona

Retire e limpe os suportes da almofada da esfregona.

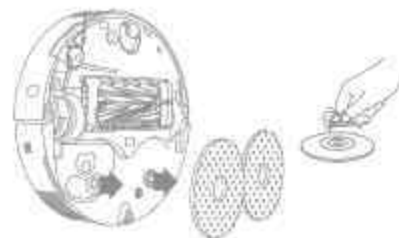

Roda omnidirecional

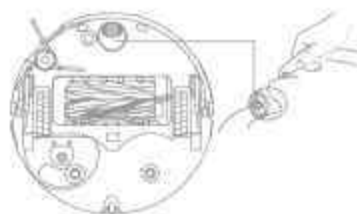

Nota:

- Utilize uma ferramenta, como uma pequena chave de fendas, para separar o eixo e o pneu da roda omnidirecional. Não use força excessiva.
- Enxague a roda omnidirecional sob água corrente e coloque-a de volta depois de a secar completamente.

Manutenção de rotina

Caixa para o pó e filtro

1. Abra a cobertura do robô e prima o clipe da caixa para o pó para remover a mesma.

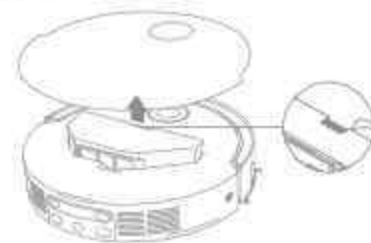

2. Retire o filtro da caixa para o pó e, em seguida, esvazie a mesma.

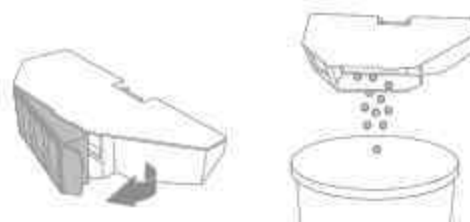

3. Bata cuidadosamente o cesto do filtro para remover o lixo.



Nota: não tente limpar o filtro com uma escova, com o dedo ou com objetos cortantes para evitar danos.

4. Lave a caixa para o pó e o filtro com água e seque completamente antes de reinstalar.



Nota:

- Enxague a caixa para o pó apenas com água limpa. Não use qualquer detergente.
- Utilize a caixa para o pó e o filtro apenas quando estiverem completamente secos.

Manutenção de rotina

Sensores do robô

Limpe os sensores do robô com um pano macio e seco, como se mostra na figura abaixo:

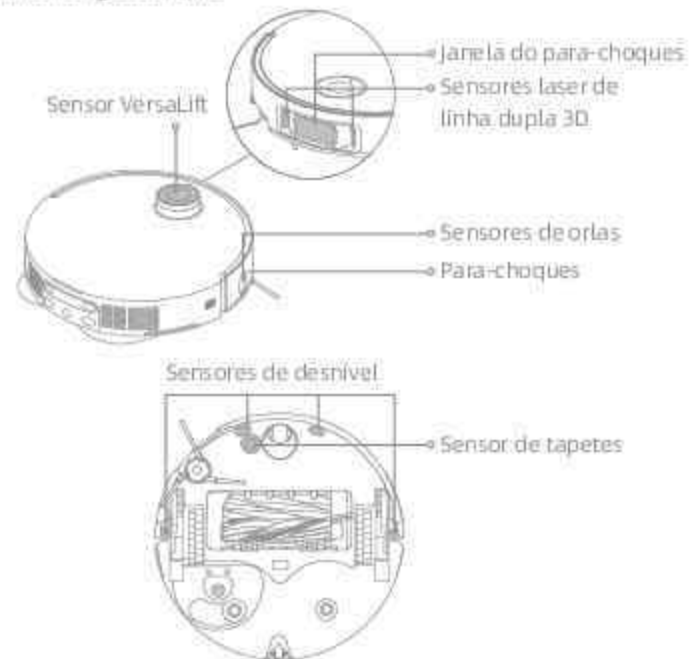

Nota: um pano molhado pode danificar elementos sensíveis dentro do robô e da estação base. Use um pano seco para a limpeza.

Contactos de carregamento e área de sinalização

Limpe os contactos de carregamento e a área de sinalização com um pano macio e seco.



Manutenção de rotina

Respiradouros de esvaziamento automático

Limpe os ventiladores de esvaziamento automático do robô e da estação base com um pano macio e seco.



Almofadas da esfregona

Remova as almofadas da esfregona dos respectivos suportes para as substituir.



Bateria

O robô contém uma bateria de íons de lítio de alto desempenho. Certifique-se de que a bateria permanece bem carregada para o uso diário a fim de manter um ótimo desempenho da bateria. Se o robô não for utilizado durante um período de tempo prolongado, desligue-o e guarde a bateria. Para evitar danos por descarga excessiva, carregue o robô, pelo menos, uma vez de três em três meses.

Resolução de problemas

Problema	Solução
O robô não se liga.	A bateria está fraca. Recarregue o robô na base e tente novamente. A temperatura da bateria é demasiado baixa ou demasiado alta. Recomenda-se a utilização do robô em ambientes com uma temperatura ambiente superior a 0 °C (32 °F) e inferior a 40 °C (104 °F).
O robô não carrega.	A estação base não está ligada à corrente; certifique-se de que ambas as extremidades do seu cabo de alimentação estão corretamente ligadas. A ligação entre os contactos de carregamento na estação base e no robô é deficiente; limpe os contactos de carregamento. Verifique se há algum objeto estranho no conector do robô e remova esse objeto estranho, se o houver.
O robô não consegue ligar ao Wi-Fi.	A palavra-passe da rede Wi-Fi está incorreta. Certifique-se de que a palavra-passe utilizada para se ligar à sua rede Wi-Fi está correta. O robô não suporta uma ligação Wi-Fi de 5 GHz. Certifique-se de que o robô está ligado a uma ligação Wi-Fi de 2,4 GHz. O sinal de Wi-Fi está fraco. Certifique-se de que o robô se encontra numa área com boa cobertura de Wi-Fi. O robô pode não estar preparado para ser configurado. Por favor, saia e volte a entrar na aplicação e depois tente novamente conforme as instruções.
O robô não consegue encontrar e regressar à estação base.	A estação base está desligada da corrente ou foi movida quando o robô não estava sobre ela. Ligue a estação base à fonte de alimentação ou coloque o robô na estação base para carregar. Há demasiadas obstruções à volta da estação base. Coloque a estação base numa área mais aberta. A deslocação do robô pode levá-lo a reposicionar-se e recriar um mapa se o reposicionamento falhar. Se o robô estiver demasiado longe da estação base, pode não ser capaz de regressar automaticamente por si só, caso em que será necessário colocar manualmente o robô sobre a estação base. Limpe a área de sinalização na estação base para evitar pó ou sujidade.

Resolução de problemas

Problema	Solução
O robô fica preso em frente da estação base e não consegue regressar.	Verifique se existe espaço suficiente em ambos os lados ou à frente da estação base para evitar que o robô fique bloqueado. O percurso de regresso ao carregamento está bloqueado, por exemplo, a porta está fechada. O robô pode escorregar se o chão em frente da estação base estiver excessivamente molhado. Se assim for, limpe o excesso de água antes de tentar novamente. Recomenda-se que desloque a estação base para um local diferente e tente novamente. Certifique-se de que a placa de extensão da rampa está corretamente instalada.
O robô não se desliga.	O robô não pode ser desligado quando está a carregar. Recomenda-se que afaste o robô da estação base e, em seguida, prima e mantenha premido o botão  durante 3 segundos para o desligar. Se o robô não puder ser desligado executando o passo 1, prima e segure o botão  durante 10 segundos para forçar o robô a desligar-se. Se o problema persistir, por favor, contacte o serviço pós-venda.
A velocidade de carregamento é lenta.	Demora cerca de 4,5 horas a carregar completamente o robô quando a sua bateria está fraca. Se quiser a funcionar o robô a temperaturas fora da gama especificada, a velocidade de carregamento irá diminuir automaticamente para prolongar a vida útil da bateria. Os contactos de carregamento tanto no robô como na base podem estar sujos. Limpe-os com um pano seco.
O ruído aumenta quando o robô está a funcionar.	Verifique se o filtro da caixa para o pó está entupido. Se assim for, limpe-o ou substitua-o. Um objeto duro pode ter ficado preso nas escovas principais ou na caixa para o pó. Verifique e remova qualquer objeto duro existente. As escovas principais ou a escova lateral podem ficar emaranhadas. Verifique e remova quaisquer objetos duros existentes. Mude o modo de sucção para Normal ou Silencioso.
O robô move-se sem seguir a rota definida.	Objetos tais como cabos elétricos e chinelos devem ser organizados antes da utilização do robô. O trabalho em superfícies molhadas e escorregadias provoca o deslizamento da roda principal. Recomenda-se que seque os locais molhados antes de utilizar o robô. Limpe a janela do para-choques e os sensores do laser de linha dupla 3D no robô com um pano limpo, macio e seco para o manter limpo e desobstruído.

Problema	Solução
O robô falha as divisões a serem limpas.	Certifique-se de que as portas das divisões a serem limpas estão abertas. O local em frente à divisão a ser limpa pode estar molhado e escorregadio, fazendo com que o robô escorregue e trabalhe de forma anormal. Recomenda-se que seque o chão antes de utilizar o robô.
O robô não retoma a limpeza depois de carregar.	Certifique-se de que o robô não está configurado para o modo DND (Não incomodar), o que o impedirá de retomar a limpeza. O robô não retoma a limpeza depois de o colocar manualmente na estação base ou de o enviar para carregar através da aplicação ou do botão  .
A estação não consegue esvaziar automaticamente a caixa para o pó.	Verifique-se o saco de recolha de pó, no depósito de pó, está cheio. Se o saco de recolha de pó não estiver cheio, verifique se existe alguma obstrução nas aberturas de esvaziamento automático do robô, na estação base ou na caixa para o pó. Se houver, retire a peça bloqueada atempadamente.
O nível de água no painel de lavagem não é o normal.	Verifique se o vedante do depósito de água usada está solto ou não está corretamente instalado e, em caso afirmativo, reponha-o manualmente. Se o problema persistir, por favor, contacte a equipa do serviço pós-venda. Prima suavemente o depósito de água usada para se certificar de que está corretamente instalado. Retire o filtro do painel de lavagem, verifique se a saída do escoamento está bloqueada e limpe-a. Verifique a solução de limpeza. Não adicione qualquer outro líquido para além da solução de limpeza oficialmente aprovada.
O suporte da almofada da esteira está levantado de forma anómala.	Retire o suporte da almofada da esteira para verificar se tem algum objeto estranho preso e tente reiniciar o robô. Se o problema persistir, por favor, contacte a equipa do serviço pós-venda.
Há água debaixo do depósito de água limpa ou à volta do vedante.	Ao retirar o depósito de água limpa, pode ficar alguma água no tubo debaixo do depósito ou à volta do vedante. Isto é normal. Limpe-o com um pano seco.

Para obter mais apoio, contacte-nos através de www.mova-tech.com

Robô

Modelo	RLV721E-1
Tempo de carregamento	Aproximadamente 4,5 horas
Tensão nominal	14,4 V=
Potência nominal	75 W
Frequência de funcionamento	2400-2483,5 MHz
Potência máxima de saída	< 20 dm

Em condições normais de utilização, este equipamento deve ser mantido a uma distância de separação de, pelo menos, 20 cm entre a antena e o corpo do utilizador.

Estação base

Modelo	RCVE0202
Entrada nominal	220-240 V~ 50-60 Hz
Saída nominal	20 V= 2 A
Potência nominal (durante o esvaziamento do pó)	700 W
Potência nominal (durante a limpeza com água quente)	1150 W
Potência nominal (durante o carregamento e a secagem)	95 W

Nota:

- A potência nominal (durante a limpeza com água quente) é determinada pelo valor da potência durante o período representativo (temperatura da água 25°C).
- A potência nominal (durante o carregamento e a secagem) é determinada pelo valor da potência durante o período de carga total.

Eliminação e remoção da bateria

A bateria de iões de lítio incorporada contém substâncias que são perigosas para o ambiente. Antes de eliminar a bateria, certifique-se de que a bateria é removida por técnicos qualificados e eliminada numa instalação de reciclagem apropriada.

- a bateria deve ser removida do aparelho antes de este ser desmantelado;
- o aparelho deve ser desligado da rede de alimentação ao retirar a bateria;
- a bateria deve ser eliminada de forma segura.

CUIDADO:

Antes de remover a bateria, desligue a alimentação e esgote a bateria o mais possível.

As baterias que já não são necessárias devem ser descartadas numa instalação de reciclagem apropriada.

Não exponha a ambientes com altas temperaturas para evitar riscos de explosão.

Em condições de uso abusivo, pode ser ejetado líquido da bateria. Se ocorrer contacto, enxague com água e procure ajuda médica.

Guia de remoção:

1. Vire o robô, utilize uma ferramenta adequada para remover os parafusos na parte de trás do robô e depois retire a tampa.
2. Desligue os terminais entre a bateria e a placa de circuito impresso, para remover a bateria.

Informação sobre o REEE



Todos os produtos com este símbolo são resíduos de equipamentos elétricos e eletrónicos (REEE, como especificado na Diretiva 2012/19/UE) que não devem ser misturados com resíduos domésticos não selecionados. Em vez disso, deve proteger a saúde humana e o ambiente, entregando os seus resíduos de equipamentos num ponto de recolha designado para a reciclagem de resíduos de equipamentos elétricos e eletrónicos, designado pelo governo ou pelas autoridades locais. A eliminação e reciclagem corretas ajudarão a prevenir potenciais consequências negativas para o ambiente e a saúde humana. Por favor, contacte o instalador ou as autoridades locais para mais informações sobre o local, bem como sobre os termos e condições desses pontos de recolha.

Güvenlik Bilgisi

Cihazın uygunsuz kullanımının yol açtığı elektrik çarpması, yangın veya yaralanmadan kaçınmak için cihazı kullanmadan önce kullanım kılavuzunu dikkatlice okuyun ve ileride başvurmak üzere saklayın.

Kullanım Sınırlamaları

- Bu ürün, güvenli kullanımı sağlamak ve risklerden kaçınmak üzere, 8 yaşından küçük çocuklar ve fiziksel, duyuşsal, zihinsel engelli kişiler veya sınırlı deneyime veya bilgiye sahip kişiler tarafından bir ebeveyn veya vasinin gözetimi olmadan kullanılmamalıdır. Temizlik ve bakım, gözetim olmaksızın çocuklar tarafından yapılmamalıdır.
- Cihaz, yalnızca cihazla birlikte verilen güç kaynağı ünitesi ile kullanılmalıdır.
- Bu cihaz, yalnızca yetkin kişiler tarafından değiştirilebilecek piller içerir.
- Temizlenecek alanı toplayın. Çocuklar cihazla oynamamalıdır. Robot çalışırken çocukların ve evcil hayvanların robotla aralarında güvenli bir mesafe bulunduğundan emin olun.
- Cihazı banyoya veya havuz etrafına kurmayın, buralarda şarj etmeyin veya kullanmayın.
- Bu ürün yalnızca ev ortamındaki zemin temizliği içindir. Dış mekânlarda, zemin harici yüzeylerde veya ticari ya da endüstriyel ortamlarda kullanmayın.
- Cihazın düzgün bir ortamda doğru bir şekilde çalıştığından emin olun. Aksi halde, cihazı kullanmayın.
- Güç kablosu hasar gördüğü takdirde, üreticiden veya yetkili servisten temin edilebilecek özel bir kablo veya teçhizatla değiştirilmelidir.

Güvenlik Bilgisi

Kullanım Sınırlamaları

- Robotu, koruyucu bariyeri olmayan zemin üzeri asma alanlarda kullanmayın.
- Robotu baş aşağı çevirip koymayın. LMS kapağını, robot kapağını veya tamponu robot tutup taşımak için kullanmayın.
- Robotu, ortam sıcaklığının 0°C'nin üzerinde ve 40°C'nin altında olduğu ortamlarda kullanın. Zeminde sıvı veya yapışkan madde olmadığından emin olun.
- Bir nesneye takılıp sürüklenmenin verebileceği zarardan kaçınmak için cihazı çalıştırmadan önce bir yere sabit olmayan nesnelere yerden kaldırmak ve temizlik güzergahı üzerindeki kabloları veya elektrik kablolarını toplayın.
- Robotun çarparak zarar vermesini önlemek için kırılabilir ve küçük nesnelere yerden kaldırmak.
- Saç, parmak ve diğer vücut bölgelerini robotun emici ağzından uzak tutun.
- Temizlik gerecini çocukların erişemeyeceği bir yerde saklayın.
- Cihazı bir bebeğin ya da çocuğun uyuduğu bir ortamda çalıştırmayın.
- Gerek durduğu, gerek hareket ettiği sırada çocukları, evcil hayvanları ve diğer nesnelere robotun üzerine bindirmeyin/koymayın.
- Temiz su haznesine yalnızca su ve resmi olarak onaylanmış temizlik solüsyonu eklenebilir. Alkol veya dezenfektan gibi başka sıvılar eklemeyin. Temizlik solüsyonu ile temiz su oranına temizlik solüsyonu şişesi üzerinden bakılabilir. Temizlik solüsyonunu çocukların erişemeyeceği bir yerde saklayın.

Güvenlik Bilgisi

Kullanım Sınırlamaları

- Robotu yanan nesnelere temizlemek için kullanmayın. Robotu yanıcı veya kolay tutuşabilen sıvıları, aşındırıcı gazları veya seyreltilmemiş asit ya da çözücü maddeleri toplamak için kullanmayın.
- Sert veya keskin nesnelere süpürmeyin. Cihazı taş, büyük kâğıt parçaları veya cihazı tıkayabilecek diğer malzemeler gibi nesnelere toplamak için kullanmayın.
- Temizlik veya bakım işlemi yapılmadan önce cihazın fişi prizden çıkarılmalıdır.
- Robotu veya ana istasyonu ıslak bir bezle silmeyin veya herhangi bir sıvı ile durulamayın. Yıkabilir parçaları temizledikten sonra, yerlerine takmadan ve kullanmadan önce iyice kurutun.
- Lütfen bu ürünü Kullanıcı Kılavuzundaki talimatlara uygun bir şekilde kullanın. Bu ürünün uygunsuz kullanımından kaynaklanan kayıp veya zararlardan kullanıcılar sorumludur.

Piller ve Şarj

- Üçüncü taraflara ait herhangi bir pil veya ana istasyon kullanmayın. Robot sadece RCVE0202 model ana istasyon ile kullanılabilir.
- Pili veya ana istasyonu kendi başınıza sökmeye, onarmaya veya bunlar üzerinde değişiklik yapmaya çalışmayın.
- Ana istasyonu bir ısı kaynağının yakınına koymayın.
- Ana istasyonun şarj kontaklarını silmek veya temizlemek için ıslak bez veya ıslak ellerinizi kullanmayın.

Güvenlik Bilgisi

Piller ve Şarj

- Kullanılmış pilleri uygun olmayan bir şekilde imha etmeyin. İhtiyaç fazlası piller uygun bir geri dönüşüm tesisinde imha edilmelidir.
- Güç kablosu zarar görür veya koparsa kabloyu kullanmayı derhal bırakın ve satış sonrası servisle iletişime geçin.
- Robot nakledilirken kapalı olduğundan ve mümkünse orijinal paketinde tutulduğundan emin olun.
- Robot uzun süre kullanılmıyacaksa tamamen şarj edin, ardından kapatın ve serin, kuru bir yerde saklayın. Pilin aşırı derecede boşalmasını önlemek için robotu en az her 3 ayda bir tekrar şarj edin.

Lazer Güvenlik Bilgileri

- Bu üründeki lazer sensörü, Sınıf 1 lazer ürünleri için IEC 60825-1:2014/EN 60825-1:2014/A11:2021 Standardına uyar. Kullanım sırasında lütfen doğrudan gözle temasından kaçının.

SINIF 1 LAZER ÜRÜNÜ
TÜKETİCİ LAZER ÜRÜNÜ
EN 50689:2021

Bu belgeyle, Moonstone Technology (Shaoxing) Co., Ltd. RLV7.2LE-1 telsiz ekipman türünün 2014/53/AB sayılı Direktif ile uyumlu olduğunu beyan eder. AB uygunluk beyanının tam metnini şu internet adresinde bulabilirsiniz: www.mova-tech.com
Ayrıntılı e-kılavuz için lütfen tıklayınız: <https://www.mova-tech.com/pages/user-manuals-and-faq>

Ürün Genel Bilgileri

Paket İçerikleri

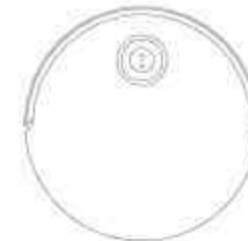

Robot

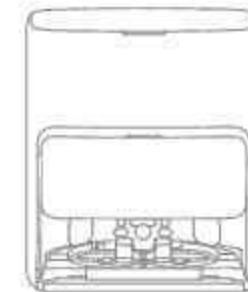

Ana İstasyon

Diğer Aksesuarlar

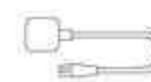

Güç Kablosu



Ana İstasyon Rampa
Lıfatma Plakası



Kullanıcı
Kılavuzu



Otomatik Deterjan
Bölmesi (Yerleşik)



2 adet Toz Torbası
(1 adet Yerleşik)



2 adet Paspas Padi
(Yerleşik)



Paspas Padi
Tutucusu, 2 adet



Su Siperi Filtresi
(Yerleşik)

Kit de acessórios extra



Escovas principais
x 1



Escova lateral x 2



Filtro de a salve
para o pó x 3



Saco para o
pó x 3



Almofada de
esfregona x 12



Solução de limpeza
x 1



Ercil Háywan Rokuse
Solüsyonu x 1

Robot

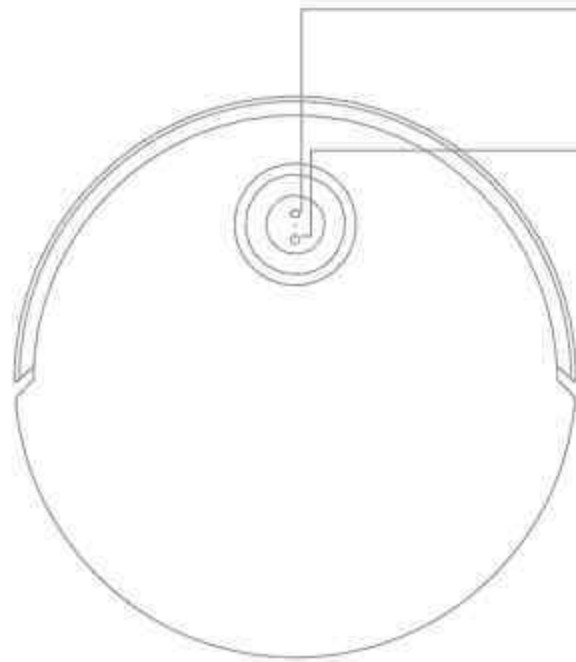

- Yanışma Düğmesi
 - Robotu ana istasyona geri göndermek için basın.
 - Çocuk Kilidini devre dışı bırakmak için düğmesini 3 saniye basılı tutun.

- Güç / Temizleme Düğmesi
 - Açmak veya kapatmak için düğmesini 3 saniye basılı tutun.
 - Robot açıldıktan sonra temizliğe başlamak için basın.

Pil Durumu Göstergesi

- Sabit Beyaz: Temizlik tamamlandı
- Yavaş Yanıp Sönen Beyaz: Şarj oluyor (düşük pil değil)
- Sabit Turuncu: Düşük pil seviyesinde bekleme veya düşük pil seviyesinde duraklama
- Yavaş Yanıp Sönen Turuncu: Şarj oluyor (düşük pil)
- Yanıp Sönen Turuncu: Hata

Not:

- Robot temizlik yaparken veya şarj olmak üzere geri dönerken, üzerindeki herhangi bir düğmeye basarak robotu duraklatabilirsiniz.
- Çocuk Kilidi MOYHome uygulaması aracılığıyla etkinleştirilebilir/ devre dışı bırakılabilir.

Ürün Genel Bilgileri

Robot ve Sensörler

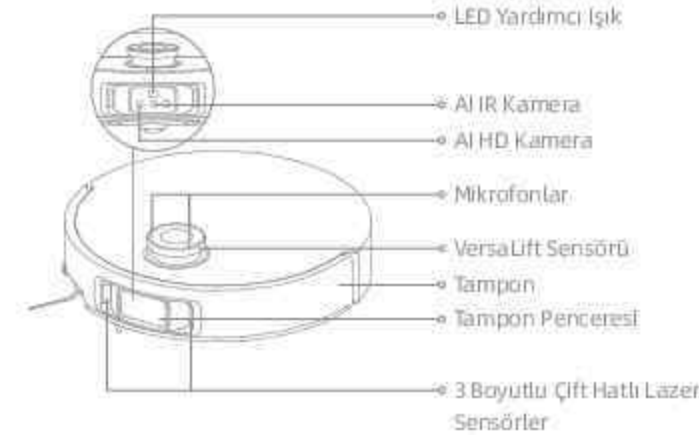

Not: Robot bekleme modundayken, ana istasyonda şarj olurken veya dar alanları temizlerken VersaLift sensörü açılacaktır. Dar alanların temizlenmesi durumunda, robotun konumunu etkileyebileceği için robotu hareket ettirme.

Robot ve Sensörler

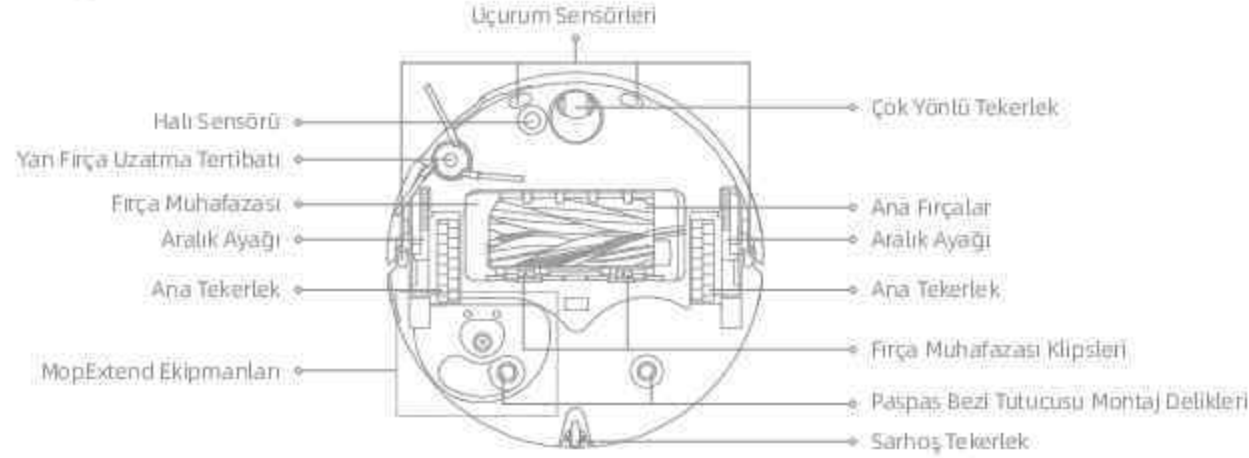

Toz Kutusu



Paspas Tertibatı



Ana İstasyon

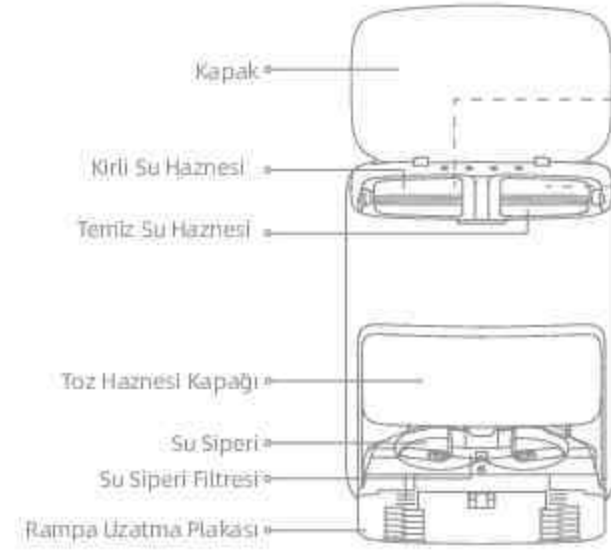

Kirli Su Haznesi

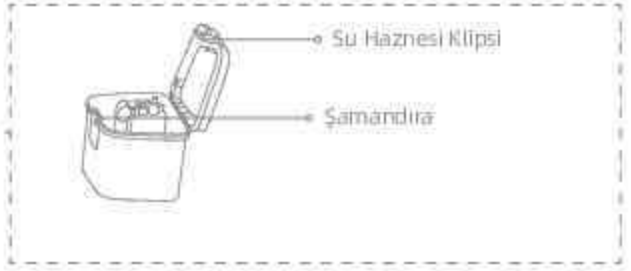

Temiz Su Haznesi



Ana İstasyon

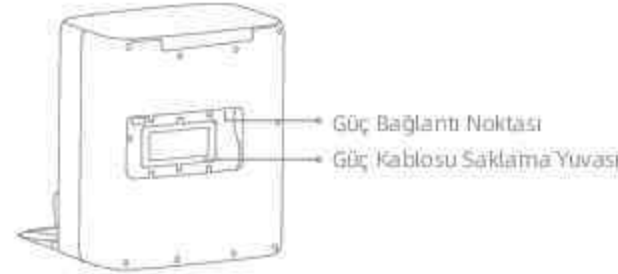

Not: Daha fazla temizlik solüsyonu eklemek için çift bölme tek bölme ile değiştirilebilir. Gerekirse lütfen ayrıca satın alın.

Evinizin Hazırlanması



Temizliğe başlamadan önce lütfen sabit durmayan, kırılabilir, değerli veya tehlikeli eşyaları ortadan kaldırın, robotun takılarak, çizerek veya vurularak hasar vermemesi için yerdaki kabloları, giysileri, oyuncakları, sert nesnelere veya keskin nesnelere kaldırın/düzenleyin.



Temizlenecek odanın kapısını açın ve mobilyaları kenarlı yerlerine koyarak daha fazla alan açın.

Not:

- Robotu ilk kez çalıştırdığınızda engel çıkarabilecek şeyleri zamanında kaldırmak için temslik yaparken robotu takip edin.
- LED yardımcı ışık, toz aydınlatılmış ortamlarda yardımcı ışık sağlayacaktır.
- Taş, çelik bilye ve oyuncak parçaları gibi sert nesnelere veya inşaat atığı, cam kırığı veya çivi gibi keskin nesnelere süpürmeyin, aksi takdirde zemin çizilebilir.

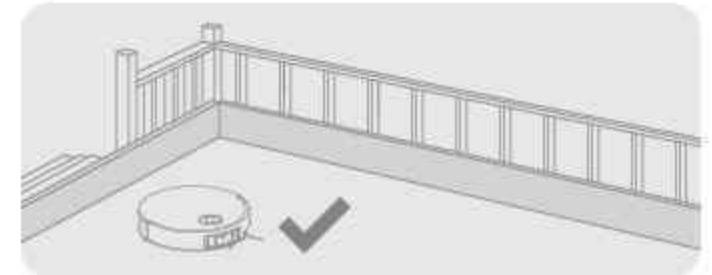

Temizliğe başlamadan önce, robotun güvenli ve sorunsuz bir şekilde çalışması için merdivenlerin kenarlarına fiziksel bir engel koyun.



Robotun temizlenmesi gereken alanları kaçırmasının önüne geçmek için robotun önünde, bir eşikte, kordorda veya dar yerlerde durmayın.

1. Ana İstasyonu Yerleştirin ve bir Elektrik Prizine Bağlayın

Ana istasyonu etrafı mümkün olduğunca açık ve Kablosuz İnternet sinyalini iyi çeken bir yere yerleştirin. Şekilde gösterildiği gibi yeterli alan bırakın ve taraflı alandaki nesnelere kaldırın. Güç kablosunu ana istasyona bağlayıp prize takın.

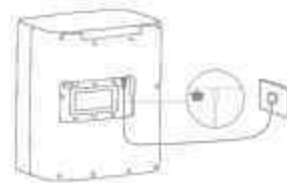
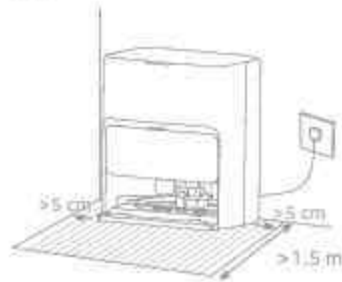

Güç kablosunu yukarı yönde sıkıca takarak göstergenin açıldığını kontrol edin.

Not:

- Sinyal alanını engelleyebilecek bir nesne bulunmadığından emin olun.
- Su lekelerinin ahşap zeminleri veya halıları ıslatmasını engellemek için ana istasyonun seramik veya mermer zeminlere yerleştirilmesi önerilir.

2. Rampa-Uzatma-Plakasını Takın

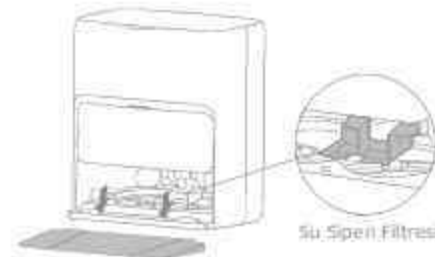

Not: Su siper filtresinin yerine takıldığından emin olun.

3. Robot Korumalarını Çıkarın ve Paspas Ekipmanını Takın

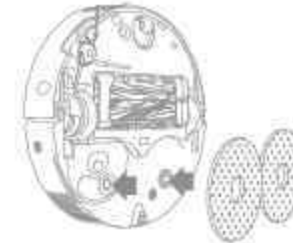
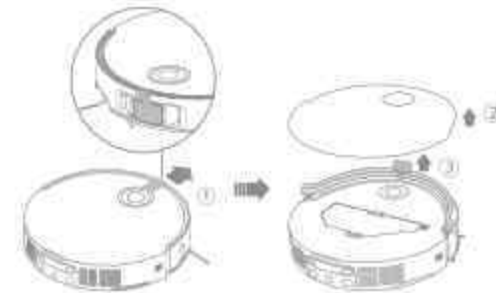

4. Robotu Ana İstasyona Bağlayın

Robotu açmak için robot üzerindeki  düğmesini 3 saniye süreyle basılı tutun. Robotu paspas ekipmanları su siperine doğru bakacak şekilde ana istasyona yerleştirin. Ardından, robot ana istasyona başarılı bir şekilde bağlandığında sesli bir bildirim duyacaksınız. Robot tamamen şarj olduktan sonra, robot ve ana istasyon üzerindeki durum göstergeleri 10 saniye süreyle yanar ve ardından söner.



Not: Robotu ilk kez kullanmadan önce tamamen şarj etmeniz önerilir. Pili tükendiği için robot açılmadığı takdirde robotu şarj etmek üzere istasyona kendinizi bağlayın.

Kullanmadan Önce

5. MOVA Temizlik ve Evcil Hayvan Kokusu Solüsyonu ekleyin

① Toz haznesi kapağını çıkarın ve otomatik solüsyon dağıtma modülünü dışa doğru çekin.

② Modülün üst kapaklarını açın ve şekilde gösterildiği gibi özel hazneye temizlik solüsyonu ve evcil hayvan kokusu solüsyonu ekleyin.

③ Kapakları kapatın, modülü ana istasyona geri yerleştirin ve ardından toz haznesi kapağını yerine takın.



Not:

- Makine anzasına neden olabileceğinden temizlik solüsyonu ile evcil hayvan kokusu solüsyonunu birbirine karıştırmayın.
- Otomatik solüsyon dağıtma modülünü doldurup kullanabilirsiniz. Arızaları önlemek için resmi olarak onaylanmamış sıvılar eklemeyin.
- Otomatik solüsyon dağıtma modülünü ilk sesini duyacak şekilde yerine oturtun.

6. Temiz Su Haznesine Su Ekleyin

Temiz su haznesini ana istasyondan çıkarın ve hazneyi temiz suyla doldurun. Ardından ana istasyona geri takın.

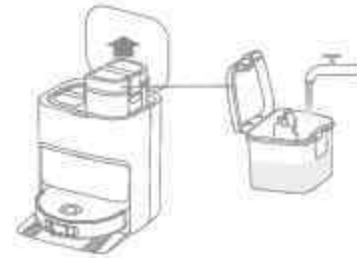

Not: Haznenin deforme olmasına neden olabileceğinden su haznesine sıcak su koymayın.

MOVAhome Uygulaması ile Bağlantı

1. MOVAhome Uygulamasını İndirin

Uygulamayı indirmek ve yüklemek için robot kapağını çıkarın ve robot üzerindeki QR kodunu taratın veya uygulama mağazasında "MOVAhome"u arayın.



Not:

- Yalnızca 2.4 GHz Wi-Fi destekleriz.
- Uygulama yazılımındaki güncellemeler nedeniyle, gerçek işlemler kılavuzdaki yönergelerden farklı olabilir. Lütfen güncel uygulama sürümüne dayalı olarak talimatları izleyin.



2. Cihazı ekleyin

MOVAhome uygulamasını açın, "Bağlanmak için QR kodunu tara"ya dokunun ve cihazı eklemek için aynı QR kodunu robotta tekrar tarayın. Kablosuz internet bağlantısını tamamlamak için lütfen talimatları izleyin.

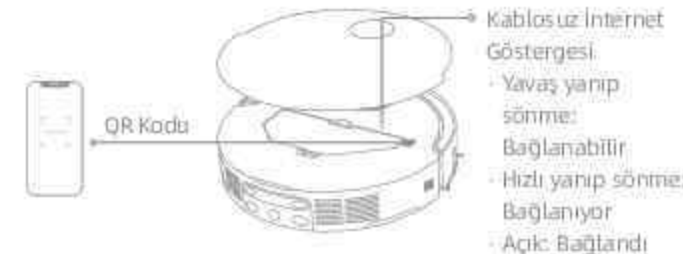
Not: Kablosuz interneti sıfırlamak için 2. adımı tekrarlayın ve ardından kablosuz internet bağlantısını tamamlamak için oksandaki talimatları izleyin.



Aç / Kapat

Robotu açmak için  düğmesini 3 saniye süreyle basılı tutun. Güç göstergesi yanar durumda kalır. Robotun şarj kontaklarını ana istasyonunkilerle hizalayarak robotu ana istasyona da yerleştirebilirsiniz; robot otomatik olarak açılır ve şarj olmaya başlar. Robotu kapatmak için robotu ana istasyondan uzaklaştırmak için  düğmesini 3 saniye süreyle basılı tutun.

Hızlı Harita Çıkarma

Ağı ilk kez yapılandırdıktan sonra, hızlı bir şekilde bir harita oluşturmak için uygulamadaki talimatları izleyin. Robot, temizliğe başlamadan harita çıkarmaya başlayacaktır. Robot ana istasyona döndüğünde, haritalandırma işlemi tamamlanmış olup harita otomatik olarak kaydedilir.

Duraklatma / Uyku

Robot çalışırken herhangi bir düğmeye basarak robotu duraklatabilirsiniz.

Robotun duraklama süresi 10 dakikayı aştığı takdirde otomatik olarak uyku moduna geçer. Robot üzerindeki tüm göstergeler kapanır. Robot üzerindeki herhangi bir düğmeye basarak ya da uygulamayı kullanarak robotu uyandırabilirsiniz.

Not: Robot duraklatılıp ana istasyona yerleştirildiği takdirde geçeri temizlik işlemi sona erer.

Temizliğe Otomatik Olarak Devam Etme

Pil çok azaldığı takdirde robot şarj olmak için otomatik olarak ana istasyona döner. Uygun pil seviyesine kadar şarj olduktan sonra, henüz tamamlanmamış olan temizlik görevlerine kaldığı yerden devam eder.

Not: Bu işlemi kullanmak için lütfen uygulama içinde etkinleştirin.



Rahatsız Etmeyin (DND) Modu

Robot Rahatsız Etmeyin (DND) moduna ayarlandığında robotun temizliğe kaldığı yerden devam etmesi engellenir. DND modu, fabrika ayarlarında varsayılan olarak devre dışıdır. Uygulama üzerinden DND modunu etkinleştirebilir veya DND süresini değiştirebilirsiniz. DND süresi, varsayılan olarak 22:00-8:00 olarak ayarlanmıştır.

Not:

- Programlanmış temizlik görevleri DND süresi boyunca normal bir şekilde yerine getirilir.
- DND süresi sona erdikten sonra robot temizliğe kaldığı yerden devam eder.

Robotu Tekrar Başlatmak

Robot yanıt vermeyi durdurursa veya kapatılamazsa robotu zorla kapatmak için  düğmesini 10 saniye basılı tutun. Daha sonra robotu açmak için  düğmesini 3 saniye basılı tutun.

Süpürme ve Paspaslama

Not: Paspas tertibatını kurduktan sonra, robot ilk kullanımında varsayılan olarak "Süpürme ve Paspaslama" modunda çalışır.

1. Temizliğe başlama

Robot üzerindeki  düğmesine basarak veya uygulamayı kullanarak robotu ana istasyondan başlatın. Robot en uygun temizlik rotasını planlayacak ve oluşturulan haritaya göre temizlik görevini uygulayacaktır.



Not:

- Robotun temizlikten sonra ana istasyona kolayca dönebilmesi için robotun ana istasyondan başlatılması önerilir.
- Robot paspaslamaya başlamadan önce paspas pedleri temizlenmelidir. Lütfen biraz bekleyin.
- Çekme sürdüğü sırada ana istasyonu, temiz su haznesini, kirli su haznesini veya su siperi yerinden oynatmayın.
- Paspas pedi temizleme için sıcak suyla temizlik uygulaması üzerinden etkinleştirilebilir ve tüm modlarda geçerlidir. Yanmamak için fonksiyon açırken su çekme dokunmayın.

2. Otomatik paspas yıkama

- Temizlik sırasında, robot uygulamada belirlenen paspas pedi temizleme sıklığına göre paspas pedlerini yıkamak için otomatik olarak ana istasyona döner. Ana istasyon robotun su haznesini otomatik olarak yeniden doldurur ve robot temizliğe kaldığı yerden devam eder.

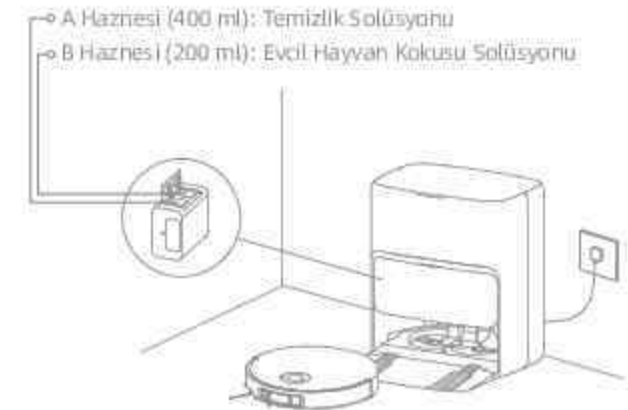

Not:

- Otomatik solüsyon dağıtma modülünü farklı solüsyon kullanımları için uygulama üzerinden özelleştirin.

Kullanım

3. Toz kutusunun otomatik olarak boşatılması ve paspas pedlerinin yıkanıp kurutulması

Robot bir temizlik görevini tamamladıktan ve şarj olmak için ana istasyona döndükten sonra, ana istasyon otomatik olarak toz kutusunu boşaltır. Ardından paspas pedlerini yıkayıp kurutur. Toz toplama işleminden sonra, toz torbası UV ile sterilize edilir. Yıkama ve kurutma işlemlerinden sonra paspas pedleri de UV ile sterilize edilir. Sterilizasyon sırasında, ana istasyon üzerindeki durum göstergesi mavimsi yanar.



Not:

- Otomatik boşaltma işlevi uygulamada kapalı olduğu takdirde ana istasyon toz kutusunu otomatik olarak boşaltmaz.
- Ana istasyon, toz kutusunu uygulamadaki ayara göre boşaltır.

4. Kirliliği su haznesini temizleme

Robot görevini tamamladıktan sonra, herhangi bir koku oluşmasını önlemek için lütfen kirliliği su haznesini temizleyin.

Süpürdükten sonra Paspasla

Uygulamada süpürdükten sonra paspaslama fonksiyonunu etkinleştirin. Robot, yerleri süpürmek için paspas ekipmanlarını otomatik olarak ana istasyonda çıkarır. Süpürme işlemi tamamlandıktan sonra, robot ana istasyona dönerek paspas ekipmanlarını takar ve ana istasyon da otomatik olarak toz kutusunu boşaltır. Daha sonra ana fırçalar ve yan fırçalar kaldırıldıktan sonra robot paspaslamaya başlayacaktır.

Yalnızca Süpür

Uygulamada süpürme fonksiyonunu etkinleştirin. Robot, ana istasyondaki paspas ekipmanlarını otomatik olarak çıkarır ve süpürme işlemine başlar.

Yalnızca Paspasla

Uygulamada paspaslama fonksiyonunu etkinleştirin. Robot paspas ekipmanlarının ana istasyonda takılı olup olmadığını otomatik olarak kontrol eder. Aksi takdirde robot, paspas düzeneğini kuracak ve ana fırçalar ve yan fırça kaldırıldıktan sonra paspaslamaya başlayacaktır.

Rutin Bakım

Parçalar

Robotun düzgün çalışmaya devam etmesi amacıyla rutin bakım için uygulamadaki aksesuar kullanımı bölümüne veya aşağıdaki tabloya bakılması önerilir.

Parça	Bakım Sıklığı	Değiştirme Süresi
Kirli su haznesi	Her kullanımdan sonra	/
Temiz su haznesi	2 haftada bir	/
Ana fırçalar		Her 6-12 ayda bir
Toz kutusu filtresi		Her 3-6 ayda bir
Yan fırça		/
Paspas pedi tutucuları		/
Su siphon filtresi	Her 1 ila 2 ayda bir	/
Ana istasyon sinyal alanı	Ayda bir kez	
Şarj kontaktları		
Otomatik Boşaltma Ağızları		
Çok yönlü tekerlek		
Şarj tekerlek		
Kenar sensörü		
Versatilite sensörü		
3 Boyutlu Çift Hatlı Lazer Sensörler		

Parça	Bakım Sıklığı	Değiştirme Süresi
Hali sensörü	Ayda bir kez	/
Uçurum sensörleri		
Tampon Penceresi		
Tampon		
Robot otomatik su doldurma girişi		
Robotun alt kısmı	Gerekli sıklıkta temizleyin	/
Toz kutusu		
Ana tekerlekler		
Arak ayakları	Her 2-4 ayda bir	/
Toz torbası		
Paspas pedleri		
Kireç önleyici	Her 18-36 ayda bir	/

Not: Bakım ve değiştirme sıklığı gerçek kullanıma bağlıdır. Özel koşullar nedeniyle istisnai bir durum meydana geldiği takdirde derhal bakım veya değiştirme önerilir.

Rutin Bakım

Su Siperi Filtresi

1. Paspas pedi temizleme işlemi tamamlandığında robotu alın ve su siperi filtresini çıkarın.

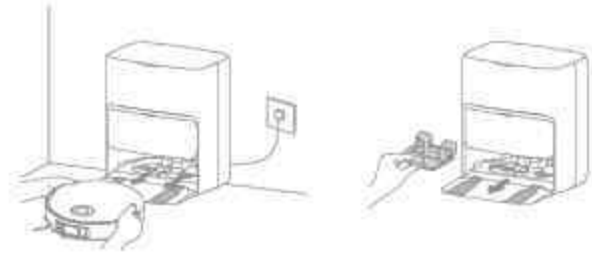

2. Su siperi filtresini temiz suyla yıkayın, silip temizleyin ve su siperine geri takın.



3. Robotu ana istasyona döndürmek için uygulamayı kullanın veya  düğmesine basın ya da robotu manuel olarak ana istasyona yerleştirin.



Rutin Bakım

Toz Torbası

1. Toz haznesi kapağını çıkarın ve toz torbasını çıkarıp atın.



Not:Tutma yerini dışarıya doğru çektiğimizde torba kapanarak toz ve artıkları kazara dökülmesini önler.

2. Filtredeki toz ve kalıntıları kuru bir bezle temizleyin.



3. Yeni bir toz torbası takın.

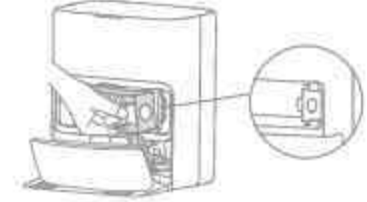

4. Toz haznesi kapağını yerine takın.



Rutin Bakım

Kirlı Su Haznesi

1. Kirlı su haznesini ıkarın, kapađını aın ve kullanılmıř suyu dokün.



2. Kirlı su haznesini temiz suyla durulayın ve uygun bir temizlik gereci kullanarak kirlı su haznesinin iduvarını temizleyin.



Not: Kirlı su haznesindeki kresel řamandıra hareketli bir paradır. Zarar vermeme iin temizlerken ok fazla kuvvet kullanmayın.

Rutin Bakım

Ana Fıralar

1. Fıra muhafazası klipslerini ie dođru bastırarak fıra muhafazasını ıkarın ve fıraları kaldırarak robottan ıkarın.

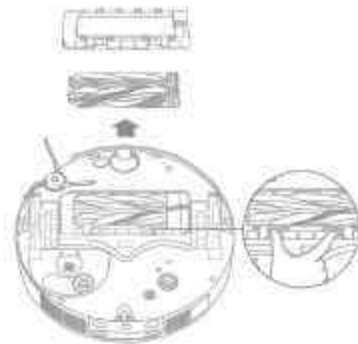

2. Fıraları řekilde gsterildiđi ekilde ekip ıkarın. Kirlı su haznesini temiz suyla durulayın ve uygun bir temizlik gereci kullanarak kirlı su haznesinin iduvarını temizleyin. Fıraları temizledikten sonra sađlam bir řekilde ana fıra tutucusuna takın ve yerlerine oturtun.



Not: Yaralanmayı nlemek iin ana fıraları ekip ıkarırken dikkatli olun.

3. Gsterilen okları yukarı bakacak řekilde, ana fıra tutucusunu ařađıya dođru eđik bir řekilde yuvalara yerleřtirin.

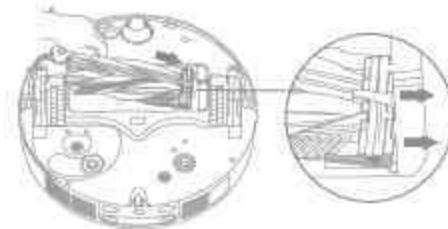

4. Fıra muhafazasının n ucunu yuva ile hizalayın, ařađıya dođru eđik bir řekilde yerleřtirin ve ardından bastırın yerine oturtun.



Rutin Bakım

Yan Fırça

Yan fırçanın vidalarını bir tornavidayla söküp, fırçadaki saçları temizleyin ve fırçayı geri takın.

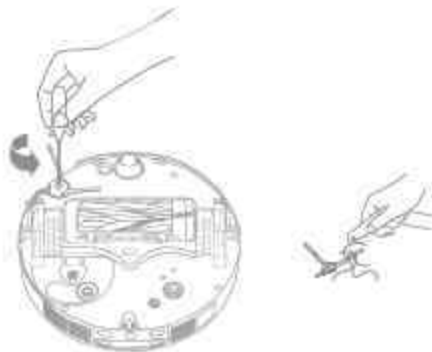

Paspas pedi tutucuları

Paspas pedi tutucuları çıkarın ve temizleyin.

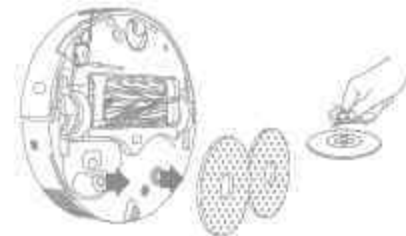

Çok Yönlü Tekerlek

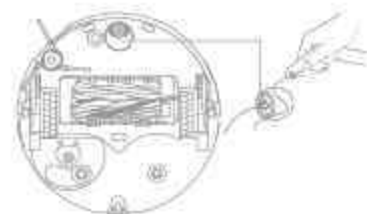

Not:

- Ufak tornavida gibi bir aletle çok yönlü tekerleğin aksını ve lastiğini ayırın.
- Aşırı güç kullanmayın.
- Çok yönlü tekerleği akan suyun altında yıkayıp tamamen kuruduktan sonra geri takın.

Rutin Bakım

Toz Kutusu ve Filtre

1. Robot kapağını çıkarın ve toz kutusu klipsine basarak toz kutusunu çıkarın.

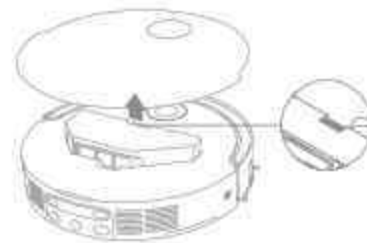

2. Toz kutusu filtresini çıkarın ve toz kutusunu boşaltın.

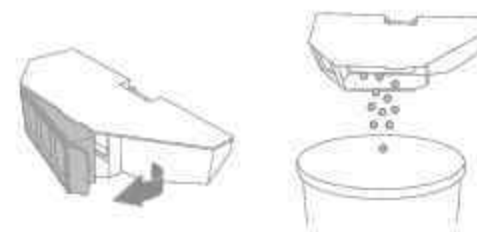

3. Kirleri çikarmak için filtrenin sepetine hafifçe vurun.



Not: Hasar görmemesi için, filtreyi bir fırçayla, parmakla veya keskin nesnelerle temizlemeye çalışmayın.

4. Toz kutusunu ve filtreyi yerlerine takmadan önce suyla yıkayın ve tamamen kurutun.



Not:

- Toz kutusunu ve filtreyi yalnızca temiz suyla yıkayın. Debişan kullanmayın.
- Toz kutusunu ve filtreyi tamamen kuruduktan sonra kullanın.

Rutin Bakım

Robot Sensörleri

Robot sensörlerini, aşağıdaki şekilde gösterildiği gibi yumuşak ve kuru bir bezle silin.

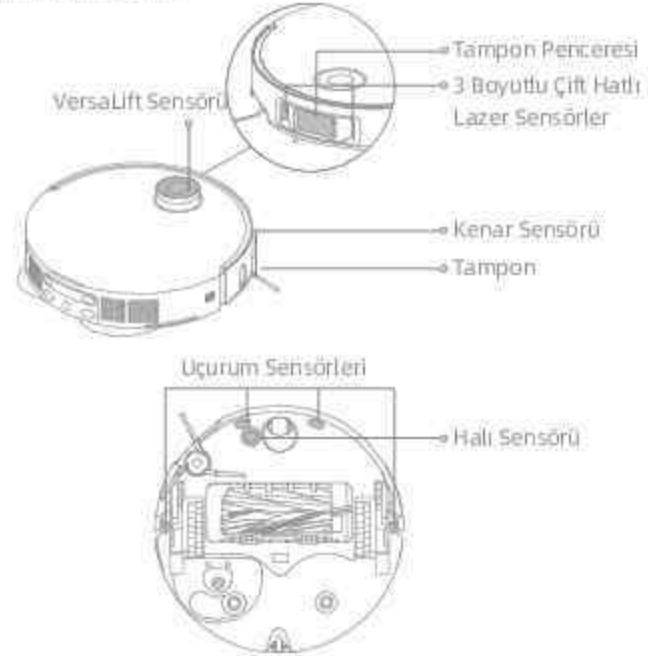

Not: Nemli bez, robot içindeki ve ana istasyondaki hassas parçalara zarar verebilir. Temizlik sırasında lütfen kuru bir bez kullanın.

Şarj Kontakları ve Sinyal Alanı

Şarj kontaklarını ve sinyal alanını yumuşak ve kuru bir bezle temizleyin.



Rutin Bakım

Otomatik Boşaltma Ağzıları

Robotun ve ana istasyonun otomatik boşaltma ağzalarını yumuşak ve kuru bir bezle temizleyin.



Paspas Pedleri

Paspas pedlerini değiştirmek için paspas pedi tutuculardan çıkarın.



Pil

Robot, yüksek performanslı lityum iyon pil takımı içerir. En uygun pil performansını muhafaza etmek üzere lütfen günlük kullanım için şarjın yeterli olduğundan emin olun. Robot uzun süre kullanılmıyorsa kapatın ve kaldırın. Şarjın aşırı boşalmasından kaynaklanacak zararı önlemek için robotu en az her üç ayda bir yeniden şarj edin.

Sorun giderme

Sorun	Çözüm
Robot açılmıyor	Pil azalmış. Robotu istasyonda yeniden şarj edip tekrar deneyin. Pilin sıcaklığı çok düşük veya çok yüksek. Robot süpürgecinin ortam sıcaklığı 0°C'den (32°F) yüksek ve 40°C'den (104°F) düşük ortamlarda kullanılması önerilir.
Robot şarj olmuyor.	Ana istasyon güce bağlı olmayabilir. Lütfen güç kablosunun her iki ucunun da doğru şekilde takılı olduğundan emin olun. Ana istasyon üzerindeki şarj kontakları ve robot arasındaki temas zayıf olabilir. Lütfen şarj kontaklarını temizleyin. Robotun konnektörlerinde yabancı cisim olup olmadığını kontrol edin ve varsa yabancı cismi çıkarın.
Robot kablosuz internete bağlanamıyor.	Kablosuz internet ağ şifresi yanlış olabilir. Kablosuz internet ağınızla bağlanmak için kullanılan şifrenin doğru olduğunu kontrol edin. Robot 5 GHz Kablosuz İnternet bağlantısını desteklemiyor. Robotun 2.4 GHz Kablosuz İnternet bağlantısına bağlı olduğundan emin olun. Kablosuz internet sinyali zayıf. Robotun, kablosuz internet kapsamı dışındaki bir alanda olduğundan emin olun. Robot yapılandırılmaya hazır olmayabilir. Lütfen uygulamadan çıkıp yeniden giriş yapın ve talimatları takip ederek tekrar deneyin.
Robot ana istasyonu bulamıyor ve geri dönemiyor.	Ana istasyonun güç bağlantısı kesilmiş veya istasyon robot arada değişken yerinden oynatılmış olabilir. Lütfen ana istasyonu güç kaynağına bağlayın veya robotu şarj olması için ana istasyonunun üzerine yerleştirin. Ana istasyonun etrafında çok sayıda engel var. Ana istasyonu daha açık bir alana yerleştirin. Robotu yeniden oynatmak kendini yeniden konumlandırmasına neden olabilir. yeniden konumlandırma başarısız olursa tekrar bir harita oluşturacaktır. Robot ana istasyondan çok uzaktaysa kendi başına otomatik olarak geri dönemeyebilir, bu durumda robotu ana istasyona manuel olarak yerleştirmeniz gerekmektedir. Ana istasyonun sinyal alanını silerek toz veya kırıntıları giderebilirsiniz.

Sorun giderme

Sorun	Çözüm
Robot ana istasyonun önünde takılı kalıyor ve istasyona geri dönemiyor.	Robotun takılması önlemek için ana istasyonun her iki tarafında veya önünde yeterli alan olup olmadığını kontrol edin. Şarj olma dönüş yolu tıkalı mı, önünün kapı kapanmış mı vb. Ana istasyonun önündeki zemin aşırı ıslak ise robot kayabilir. Aşırı ıslaksa tekrar denemeden önce fazla suyu temizleyin. Ana istasyonun farklı bir yere taşınması ve tekrar denemesi önerilir. Rampa uzatma plakasının doğru takıldığından emin olun.
Robot kapanmıyor.	Robot şarj olurken kapatılmaz. Robotu ana istasyondan uzaklaştırmanız ve ardından kapatmak için  düğmesini 3 saniye basılı tutmanız önerilir. Robot 1. adım uygulanarak kapatılmadığı takdirde robotu zorla kapatmak için  düğmesini 10 saniye basılı tutun. Sorun devam ederse lütfen satış sonrası servis ile iletişime geçin.
Şarj hızı düşük.	Pil azaldığında robotun tamamen şarj olması yaklaşık 4,5 saat sürer. Robotu belirtilen aralıkta dışındaki sıcaklıklarda çalıştırmanız şarj hızı otomatik olarak yavaşlatarak pil ömrünü uzatır. Hem robotun hem de istasyonun şarj kontakları kirlenmiş olabilir. Lütfen kuru bir bezle silin.
Robot çalışırken gürültü artıyor.	Toz kutusu filtresinin tıkalı olup olmadığını kontrol edin. Tıkalıysa temizleyin veya değiştirin. Ana fırçalara veya toz kutusuna sert bir nesne sıkışmış olabilir. Sert nesne olup olmadığını kontrol edin ve varsa çıkarın. Ana fırçalar veya yan fırça bir birine dolanabilir. Yabancı nesne olup olmadığını kontrol edin ve varsa çıkarın. Emme modunu Standart veya Sesiz'e getirin.
Robot, belirlenen rotayı takip etmeden hareket ediyor.	Robot kullanılmadan önce güç kabloları ve terlikler gibi nesnelere düzenlenmelidir. Islak kaygan yüzeylerde çalışırken ana tekerleğin kaymasına yol açar. Robotu kullanmadan önce ıslak yerlerin kurutulması önerilir. Robot üzerindeki tampon penceresini ve 3 boyutlu çift hatlı lazer sensörlerini temiz ve görüş alanlarını açık tutmak için temiz, yumuşak bir bezle silin.

Sorun	Çözüm
Robot temizlenmesi gereken odaları atlıyor.	Temizlenecek odaların kapılarının açık olduğunu kontrol edin. Odanın kapısında yaklaşık 5 cm'den yüksek bir eşik olup olmadığını kontrol edin. Robot yüksek eşiklere veya basamaklara tıkanamaz. Temizlenecek odanın önündeki alan ıslak veya kaygan olup robotun kaymasına ve anormal çalışmasına neden olabilir. Lütfen robotu kullanmadan önce yeri kurutmaya çalışın.
Robot şarj olduktan sonra temizliğe kaldığı yerden devam etmiyor.	Robotun Rahatsız Etmeyin (DND) moduna ayarlanmadığından emin olun, bu temizliğin kaldığı yerden başlatmasını engeller. Siz robotu manuel olarak ana istasyona yerleştirdikten veya uygulamaya da  düşmesi üzerinden robotu şarj olmaya gönderdikten sonra robot temizliğe kaldığı yerden devam etmez.
İstasyon toz kutusunu otomatik olarak boşaltamıyor.	Toz haznesindeki toz torbasının dolu olup olmadığını kontrol edin. Toz torbası dolu değilse robotun, ana istasyonun veya toz kutusunun otomatik boşaltma adımlarında herhangi bir tıkanıklık olup olmadığını kontrol edin. Tıkanıklık varsa geçirmeden temizleyin.
Su sipirindeki su anormal seviyede.	Kirli su haznesi üzerindeki contanın gevşek veya yanlış takılmış olup olmadığını kontrol edin ve yanlışlık varsa kendiniz düzeltin. Sorun devam ederse lütfen satış sonrası servis ekibiyle iletişime geçin. Kirli su haznesine nazikçe bastırarak doğru takılı olduğundan emin olun. Su sipiri filtresini çıkarıp atık su drenajı çıkışının tıkanmış olup olmadığını kontrol edin ve tıkanmışsa temizleyin. Temizlik çözümünü kontrol edin. Resmi olarak onaylı temizlik çözümünüzden başka bir sıvı kullanmayın.
Paspas pedi tutucusu anormal bir şekilde kalkmış.	Lütfen paspas pedi tutucusunu çıkarıp içine herhangi bir yabancı nesnenin takılı olup olmadığını kontrol edin ve robotu yeniden başlatmayı deneyin. Sorun devam ederse lütfen satış sonrası servis ekibiyle iletişime geçin.
Temiz su tankının altında veya sızdırmazlık elemanının etrafında su var.	Temiz su haznesini çıkarırken tankın altındaki veya sızdırmazlık elemanının etrafındaki boruda bir miktar su kalmış olabilir. Bu normaldir. Lütfen kuru bir bezle silin.

Daha fazla destek için bizimle www.mova-tech.com üzerinden iletişime geçebilirsiniz.

Robot

Model	RLV72LE-1
Şarj Süresi	Yaklaşık 4,5 saat
Nominal Voltaj	14,4 V==
Nominal Güç	75 W
Çalışma Frekansı	2400-2493,5 MHz
Maksimum Çıkış Gücü	< 20 dBm

Bu ekipmanda, normal kullanım koşulları altında anten ile kullanıcının vücudu arasında en az 20 cm'lik mesafe olmalıdır.

Ana İstasyon

Model	RCVE0202
Nominal Giriş	220-240 V~ 50-60 Hz
Nominal Çıkış	20 V== 2 A
Nominal Güç (toz boşaltma sırasında)	700 W
Nominal Güç (sıcak suyla temizlik sırasında)	1160 W
Nominal Güç (şarj etme ve kurutma sırasında)	95 W

Not:

- Nominal Güç (sıcak suyla temizleme sırasında), temsilî süre (su sıcaklığı 25°C) sırasındaki güç değeriyle belirlenir.
- Nominal Güç (şarj etme ve kurutma sırasında), tam yük süresindeki güç değerine göre belirlenir.

יש לקרוא את המדריך למשתמש לפני השימוש במכשיר החשמלי וזאת בכדי למנוע התחשמלות, שריפה או פציעה כתוצאה משימוש לא נכון במכשיר. כמו כן, יש לשמור אותו לעיון עתיד.

הגבלות שימוש

אין לתת לילדים מתחת לגיל 8 או לאנשים עם מגבלות פיזיות, חושיות, מנטליות, או חסרי ניסיון או ידע, להשתמש במכשיר זה ללא השגחת הורה או אפטרופוס, וזאת בכדי להבטיח פעולה בטוחה ולמנוע סיכונים כלשהם. אין לתת לילדים לבצע ניקוי ותחזוקה ללא השגחה.

המכשיר החשמלי בועד לשימוש רק באמצעות יחידת ספק הסח שסופקה עם המכשיר.

מכשיר חשמלי זה מכיל סוללות הניתנות להחלפה רק על ידי אנשים המיומנים בכך.

יש לפנות את האזור המיועד לניקוי. אין לאפשר לילדים לשחק עם המכשיר. יש להרחיק ילדים וחיות מחמד מהרובוט בזמן שהוא פועל.

אין להתקין, לטעון או להשתמש במכשיר בחדרי אמבטיה או סביב בריסת.

מוצר זה מיועד לניקוי רצפות בסביבה ביתית בלבד. אין להשתמש בו בחוץ, על משטחים שאינם הרצפתיים, בסביבה מסחרית או תעשייתית.

יש לוודא שהמכשיר פועל כהלכה בסביבה מתאימה. אחרת, אין להשתמש במכשיר.

אם כבל החשמל פגום, יש להחליפו בכבל מיוחד או במכלול זמין מהיצרן או מסוכן השירות שלו.

TR Pillerin Çıkarılması ve İmhası

Üründeki lityum-iyon pil, çevreye zararlı maddeler içerir. Pili atmadan önce, yetkin teknisyenler tarafından çıkarılmasını sağlayın ve uygun bir geri dönüşüm tesisinde imha edileceğinden emin olun.

- cihaz iskartaya çıkarılmadan önce pilleri çıkarılmalıdır;
- piller çıkarılırken cihaz şebeke elektriğinden ayrılmış olmalıdır;
- pil, güvenli bir şekilde imha edilmelidir.

DİKKAT:

Pili çıkarmadan önce, güç kablosunu ayırın ve pili olabildiğince fazla tüketin.

İhtiyaç fazlası piller uygun bir geri dönüşüm tesisinde imha edilmelidir.

Patlama risklerinin önüne geçmek için yüksek sıcaklıklı ortamlara maruz bırakmayın.

Kötü koşullar altında, pilden sıvı sızabilir. Temas meydana gelirse ilgili bölgeyi suyla yıkayın ve tıbbi yardım alın.

Çıkarma Kılavuzu:

1. Robotu ters çevirin, uygun bir aletle robotun arkasındaki vidaları sökün ve ardından kapağı çıkarın.
2. Pili çıkarmak için pil ile PCB kartı arasındaki bağlantı uçlarını çıkarın.

WEEE Bilgileri



Bu sembolü taşıyan tüm ürünler elektrikli ve elektronik cihaz atığı (2012/19/AB sayılı direktifteki anlamıyla WEEE) kapsamında olup sınıflandırılmamış ev atıklarıyla karıştırılmamalıdır. Bunun yerine, atık cihazınızı, atık elektrikli ve elektronik cihazların geri dönüşürülmesi için hükümet veya yerel yetkililer tarafından belirlenmiş olan toplama noktasına teslim ederek insan sağlığını ve çevreyi korumalısınız. Doğru imha ve geri dönüşüm, çevre ve insan sağlığı üzerindeki olası olumsuz sonuçların engellenmesine yardımcı olacaktır. Bu tür toplama noktalarının konumu, şartları ve koşulları hakkında daha fazla bilgi almak için lütfen montaj yetkilisiyle veya yerel yetkililerle iletişime geçin.

הגבלות שימוש

אין להשתמש ברובוט לניקוי חפצים בוערים. אין להשתמש ברובוט כדי לאסוף נוזלים דליקים או נפיצים, גזים קורוסיביים, חומצות או ממיסים לא מדוללים.

אין לשאוב חפצים קשים או חדים. אין להשתמש במכשיר כדי להרים חפצים כגון אבנים, פיסות נייר גדולות או כל פריט שעלול לסתום את המכשיר.

יש להוציא את התקע מהשקע לפני ניקוי או תחזוקה של המכשיר.

אין לנגב את הרובוט או את תחנת הבסיס עם מטלית רטובה או לשטוף אותם עם נוזל כלשהו. לאחר ניקוי החלקים הניתנים לשטיפה, יש לייבש את החלקים במלאם לפני התקנה מחדש ושימוש בהם.

יש להשתמש במוצר זה בהתאם להוראות במדריך למשתמש. המשתמשים אחראים לכל אובדן או נזק הנובעים משימוש לא נכון במוצר זה.

סוללות וטעינה

אין להשתמש בסוללה או בעמדת טעינה של צד שלישי. ניתן להשתמש בחבובט רק עם תחנת הבסיס מדגם RCVE0202.

אסור לנסות לפרק, לתקן או לשנות את הסוללה או את תחנת הבסיס בעצמו.

אין למקם את תחנת הבסיס ליד מקור חום.

אין להשתמש במטלית רטובה או בידיים רטובות כדי לנגב או לנקות את מגעי הטעינה של תחנת הבסיס.

הגבלות שימוש

אין להשתמש ברובוט באזור גבוה מעל פני הקרקע ללא מחסום מגן.

אין להניח את הרובוט הפוך. אין להשתמש בכיסוי ה-LDS, בכיסוי הרובוט או בפגוש כידית לרובוט.

יש להשתמש ברובוט בסביבות עם טמפרטורת סביבה מעל 0°C ומתחת ל- 40°C . יש לוודא שאין על הרצפה נוזלים או חומרים דביקים.

כדי למנוע נזק או פגיעה מגרירה, יש לפנות חפצים רופפים מהרצפה, ולהסיר חוטים או כבלים חשמל מנתיב הניקוי לפני הפעלת המכשיר.

יש להסיר פריטים שבירים או קטנים מהרצפה כדי למנוע מהרובוט להיתקל בהם ולפגוע בהם.

יש להרחיק שיער, אצבעות ושאר חלקי גוף מפתח השאיבה של הרובוט.

יש להרחיק את כלי הניקוי מהישג ידם של ילדים.

אין להפעיל את המכשיר בחדר שבו ישן תינוק או ילד.

אין להניח ילדים, חיות מחמד או כל פריט על גבי הרובוט ללא קשר אם הוא ניח או נע.

ניתן להוסיף למיכל המים הנקיים מים נקיים ואת תמיסת הניקוי המאושרת רשמית בלבד.

אין להוסיף נוזלים כגון אלכוהול או חומר חיטוי. ניתן לבדוק את היחס בין תמיסת הניקוי למים הנקיים על גבי בקבוק תמיסת הניקוי. יש להרחיק את חומר הניקוי מהישג ידם של ילדים.

תכולת האריזה



חבוט

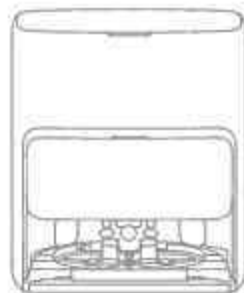

תחנת הבסיס

אביזרים אחרים



כבל חשמל

לוחית הארכת הרמפה של תחנת בסיס

מדריך למשתמש

מודל מתקן להספת תמיסת ניקוי באופן אוטומטי - חא כפול (מותקן מראש)

שקיות אבק x 2 (1 מותקן מראש)



רפידת המגב x 2 (מותקנת מראש)



מחזיק רפידת המגב x 2



מסנן מגוש השטיפה (מוחזקת מראש)

ערכת אביזרים נוספים



2 כובעים ראשיים x 4

מברשות בסיס x 2

0 ספק קפסולת המגב x 2

שקיות אבק x 2

רפידת המגב x 2

תמיסה לניקוי ריחות של חיות x 1

תמיסה x 1

מידע בטיחותי

סוללות וטעינה

אין להשליך באופן לא ראוי סוללות ישנות. יש להשליך סוללות לא נחוצות במתקן מיחזור מתאים.

אם כבל החשמל ניזוק או משבר, יש להפסיק להשתמש בו מיד ולפנות למרכז השיחות.

יש לוודא שהרובוט כבוי בעת ההובלה ולשמור אותו באריזתו המקורית במידת האפשר.

במקרה שהרובוט אינו בשימוש במשך תקופה ממושכת, יש לטעון אותו במלואו, ולאחר מכן לכבות ולאחסן אותו במקום קריר ויבש. יש לטעון את הרובוט לפחות פעם ב-3 חודשים כדי למנוע פריקת יתר של הסוללה.

מידע על בטיחות הלייזר

חיישן הלייזר במוצר זה עומד בתקן IEC 60825-1:2014/EN 60825-1:2014/A11:2021 עבור מוצרי לייזר Class 1. נא להימנע ממגע עין ישיר איתו במהלך השימוש.

מוצר לייזר CLASS 1

מוצר לייזר לצרכן

EN 50689:2021

לשימוש בפנים הבית בלבד



יש לקרוא את חוברת ההוראות למשתמש



למדריך אלקטרוני מפורט, יש לעיין בתחנת הבאה - <https://www.mova-tech.com/pages/user-manuals-and-faq>

הרובוט והחיישנים

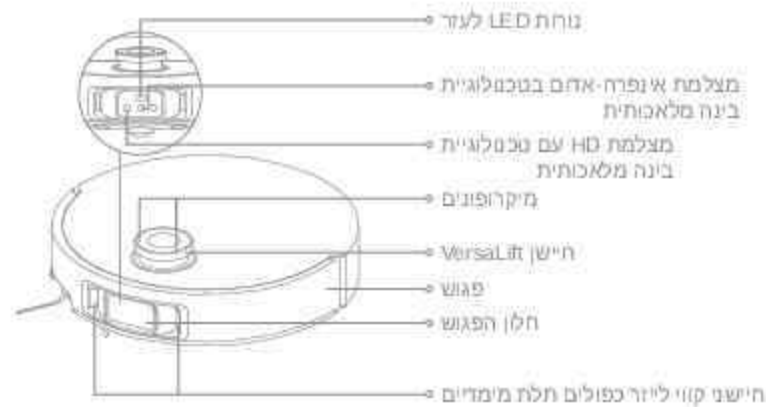

הרובוט

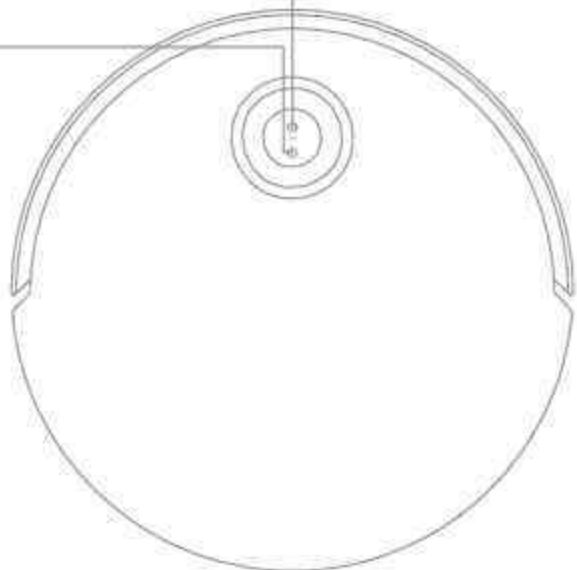

- כפתור עינה
 יש ללחוץ כדי לשלוח את הרובוט בחזרה לתחנת הבסיס
 יש ללחוץ לחיצה ארוכה למשך 3 שניות כדי להשבית את נעילת הילדים
- כפתור הפעלה/ניקוי
 יש ללחוץ לחיצה ארוכה למשך 3 שניות כדי להפעיל או לכבות
 יש ללחוץ להתחלת הניקוי לאחר הפעלת הרובוט
- מחונן מצב לחצן
 לב קבוע: הניקוי או התחמקות הושלם
 לב מהבהב: טעינה (לא רמת סוללה חלשה)
 כחום קבוע: נמצא במצב המתנה בגלל סוללה חלשה או מושהה בגלל סוללה חלשה
 כחום מהבהב: טעינה (רמת סוללה חלשה)
 כחום מהבהב: שגיאה

הערה:

- יש ללחוץ על לחצן כל שמוא על הרובוט כדי להשתתף אותו בזמן שתוא מנקה או חוזר לטעינה.
 ניתן להפעיל ולכבות את נעילת הילדים באמצעות אפליקציית MOVAhome.

תחנת הבסיס

מיכל המים המשומשים

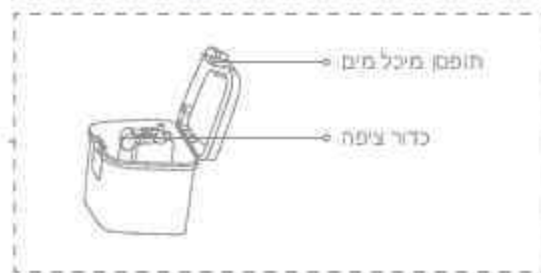

מיכל המים הנקיים

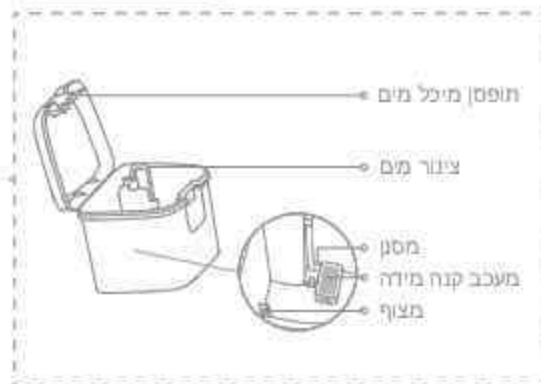

כיסוי

מיכל המים המשומשים
מיכל המים הנקיים

מכסה מיכל האבק

מגש שטיפה
מסנן מגש השטיפה

הרמפה של תחנת הבסיס

סקירת המוצר

הרובוט והחיישנים



קופסת האבק



הרכב המגב





לפני ניקוי יש לזיז פריטים בלתי יציבים, שבירים, בעלי ערך או מסוכנים, ולסלק נבלים, סמרטוטים, צעצועים, חפצים קשוחים וחפצים חדים מהרצפה, כדי להימנע מהחבלת להסחבן בהם, לשרוט או להפיל אותם וכבסם לגרום לנזק.

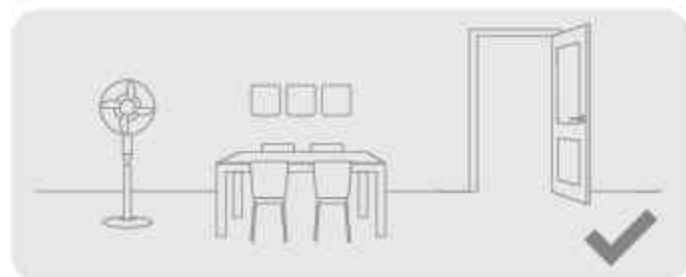

יש לפתוח את דלת החדר לניקוי ולהניח את הרהיטים במקומם המתאים כדי להשאיר יחיד מקום.

הערה:

בעת הפעלת הריבוט בפעם הראשונה יש לעקוב אחריו בזמן הניקוי כדי להסיר כל מסוול פוטנציאלי בזמן.

נורת LED עוזר יעקוב תאורת עזר בסביבות עמומות.

אין לשוטט חפצים קשוחים כגון אבנים, בדרורה פלדה וחלקי צעצועים, חפצים חדים, כגון פסולה בג'ינס וכדומה שגורמת נזק למסור, אחרת הרצפה עלולה לזעזע.

סקירת המוצר

תחנת הבסיס



מיכל אי (400 מ"ל)
תמיסת ניקוי

מיכל ב' (200 מ"ל)
תמיסת לניקוי ריחות
של חיות מחמד

מודול מתקן להוספת תמיסת ניקוי
באופן אוטומטי - תא כפול

מחונן מצב

לבן קבוע: תחנת הבסיס

מחוברת להשמל

כתום קבוע: קיימת

שגיאה בתחנת הבסיס

כחול קבוע: תאורת

ה-UV עובדת

חריץ שקית אבק

מסנן

פתח ריקון אוטומטי

אזור איכות

מגעו טעינה

יציאה להוספת מים

אוטומטית

הערה: ניתן לחתוך את התא הכפול בתא בודד כדי להוסיף עוד תמיסת ניקוי. במידת הצורך, יש לרכוש אותם באופן נפרד.

3. יש להסיר את הגנות הרובוט ולהתקין את הרכב המגב

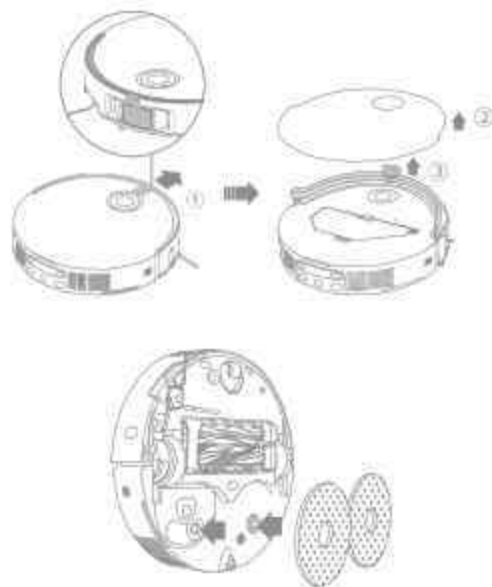

4. יש לחבר את הרובוט לתחנת הבסיס

יש ללחוץ לחיצה אחת על הלחצן של הרובוט למשך 3 שניות כדי להפעיל אותו. יש להניח את הרובוט על תחנת הבסיס כאשר הרכב המגב פונה לכיוון מגש השטיפה. לאחר מכן תשמע הנהייה קולית כאשר הרובוט יתחבר בהצלחה לתחנת הבסיס. לאחר שהרובוט נטען במלאו, מחווגי המצב ברובוט ובתחנת הבסיס ישאח דולקים למשך 10 דקות ואחר כך יתגמנו.



הערה: תחילת לטען את הרובוט במלאו לפני השימוש הראשון בו. כאשר לא ניתן להפעיל את הרובוט לאחר שהסללה הותקנה, יש לחבר את הרובוט באופן ידני לתחנה כדי לטען אותו.

1. יש למקם את תחנת הבסיס ולחבר לשקע חשמל

יש להציב את תחנת הבסיס במיקום פתוח ככל האפשר עם אנטנת Wi-Fi טובה. יש להשאיר מספיק מרחק סבי שמוצג בגיור ולהסיר חפצים באזור המוצל. יש להקבוע את כבל החשמל לתחנת הבסיס ולחבר אותו לשקע.

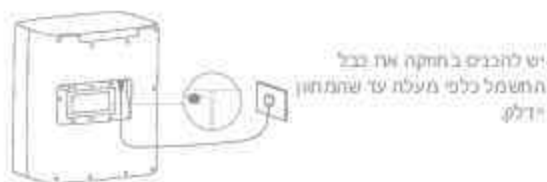
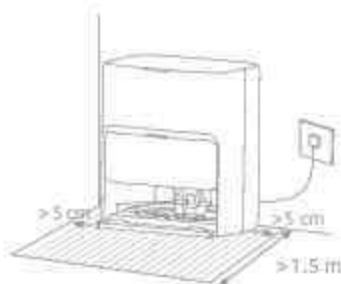

יש להבטיח בחוקה את כבל החשמל כלפי מעלה עד שתחנות הדלק.

הערה:

יש לודא שתופים לא חוסמים את הזרם האילוח.
כדי למנוע כתימת מים מהרובוט רצפתו עם אי שטחים. מומלץ להציב את תחנת הבסיס על רצפת אריחים או על רצפת שיש.

2. יש להתקין את לוחית הארכת הרמפה של תחנת הבסיס



הערה: יש לוודא שמגש המגש השטיפה מותקן במקומו.

1. הורדת אפלקציית MOVAtHome

יש להסיר את מכסה הרובוט, לסרוק את קוד ה-QR על הרובוט, או לחפש "MOVAtHome" בחנות האפליקציות כדי להוריד ולהתקין את האפליקציה.

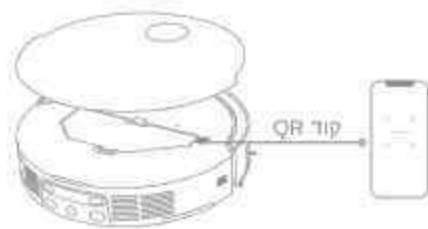

הערה:
רק Wi-Fi של 2.4 GHz נתמך.
יעקב שדרופם בחומת האפליקציה, הפעולה במעל עשויה להיות שונה מהתחנות במדריך זה. יש לעקוב אחר ההוראות המתבססות על גרסה ואפליקציית הנוכחית.

2. הוספת מכשיר

יש לפתוח את אפליקציית MOVAtHome, לחקש על סריקת קוד QR כדי להתחבר, ולסרוק שוב את אותו קוד QR על הרובוט כדי להוסיף את המכשיר. יש לעקוב אחר התנחיות כדי לסיים את חיבור ה-Wi-Fi.

הערה: לאיפוס ה-Wi-Fi, תזה על שלב 2 ולאחר מכן עקבו אחר התנחיות כדי לסיים את חיבור ה-Wi-Fi.



מחון Wi-Fi
הבחוב איטי יש לחבר
הבחוב מהיר חיבור
פעול מחובר

לפני השימוש

5. יש להוסיף את תמיסת הניקוי הרגילה ואת התמיסה לניקוי ריחות של חיות מחמד של MOVA

1 יש להסיר את מכסה מיכל האבק ולמשוך החוצה את מודול המתקן להוספת תמיסת ניקוי באופן אוטומטי.

2 יש לפתוח את המכסים העליונים של המודול ולהוסיף תמיסת ניקוי ותמיסה לניקוי ריחות של חיות מחמד למיכל מיוחד, כפי שמוצג באיור.

3 יש לסגור את המכסים, להכניס את המודול בחזרה לתחנת הבסיס, ולאחר מכן להתקין מחדש את מכסה מיכל האבק.

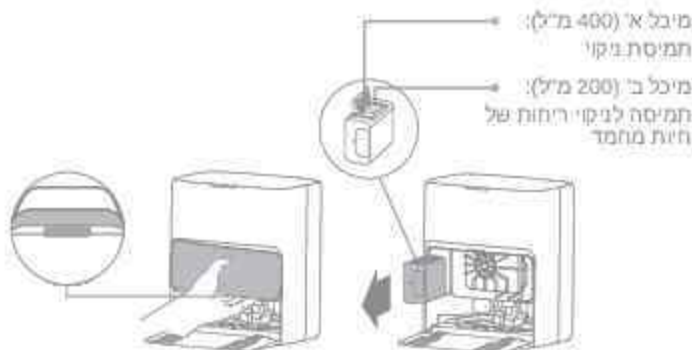

הערה:

- אין לכלכל בין תמיסת הניקוי הרגילה לתמיסת לניקוי ריחות של חיות מחמד, מכיון שזה עלול לגרום להקלה במבנה.
- ניתן למלא את מודול המתקן להוספת תמיסת ניקוי באופן אוטומטי למטרה שימוש אין להוסיף טולים שאינם מאושרים רשמית כדי למנוע תקלה.
- יש להחזיק את רא חומר הניקוי האוטומטי עד שהוא מתחבר למקומו בקטע.

6. יש להוסיף מים נקיים למיכל המים הנקיים יש להוציא את מיכל המים הנקיים מתחנת הבסיס ולמלא את המיכל במים נקיים. לאחר מכן יש להתקין אותו בחזרה בתחנת הבסיס.

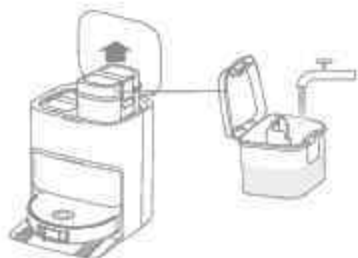

הערה: אין להוסיף מים חמים למיכל המים, מכיון שדרכו עלול לנחם לעיוות המכל.

שאיבה ושטיפה

הערה: לעור החקקה הרבה המגב, הרובוט יעלל במצב "שאיבה ושטיפה" כהתאם לברירת המחדל במהלך ההפעלה הראשונה של.

1. להתחלת הניקוי

יש ללחוץ על הלחצן  שעל הרובוט, או להשתמש באפליקציה על מנת שהרובוט יתחיל מתחנת הבסיס. לאחר מכן הרובוט יזכנ את מסלול הניקוי האופטימלי ויבצע את פגולת הניקוי בהתבסס על המפה שנוצרה.

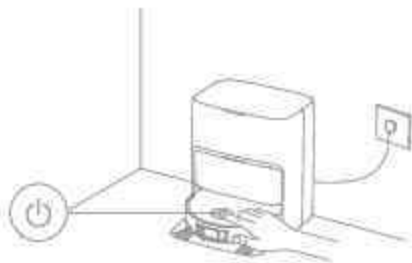

הערה:

- כדי לרבותיח שתרבות יוכל לחזור בקלות לתחנת הבסיס לאחר הניקוי, מומלץ לריום לרבות לתחיל מתחנת הבסיס.
- ברירת המגב יטקו לטב שחרבות יתחיל לשטוף, יש להמתין בפלטת השטיפה במהלך עבודתו.
- אין לקוז את תחנת הבסיס, מיכל המים הנקיים, מיכל המים המלכלכים או מסנן מגש השטיפה במהלך עבודתו.
- ניתן להפעיל ניקי מים תמים באפליקציה עבור שטיפה מגב, אשר חלה על כל המצבים כדי למנוע סויה, אך לעזר בכיצת המים כאשר הפונקציה חופעלת.

2. שטיפת מגב אוטומטית

בעת הניקוי, הרובוט יחזור אוטומטית לתחנת הבסיס כדי לשטוף רפדות מגב בהתבסס על תדירות ניקוי רפדות המגב המצוינת באפליקציה. תחנת הבסיס תמלא מחדש באופן אוטומטי את מיכל המים של הרובוט וקרובוט יחדש את הניקוי.

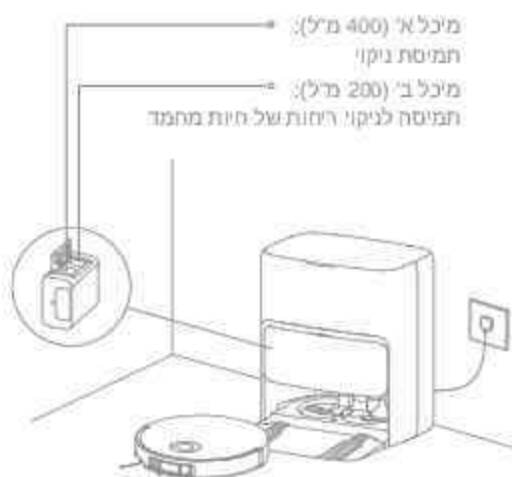

הערה: יש להגדיר את מדול המתקן לזוספה תמיסה הניקוי באופן אוטומטי באמצעות האפליקציה לשימושם שנים בתמיסה.

להדליק/לכבות

יש ללחוץ לחיצה ארוכה על הכפתור  למשך 3 שניות כדי להפעיל את הרובוט, מחוץ המתח יישאר דלוק, או, הניתוח את הרובוט על תחנת הבסיס על ידי יישור מגעי הטעינה של הרובוט עם אל שעל בסיס הטעינה, ולאחר מכן הרובוט יידלק אוטומטית ותחיל הטעינה. כדי לכבות את הרובוט, יש להרחיק אותו מתחנת הבסיס וללחוץ לחיצה ממושכת על הלחצן  למשך 3 שניות.

מיפוי מהיר

לאחר הגדרת הרשת בפעם הראשונה, יש ללכוך אתר ההוראות באפליקציה כדי לצור במהירות מפה. הרובוט יתחיל במיפוי ללא ניקוי. כאשר הרובוט חוזר לתחנת הבסיס, תהליך המיפוי השלם והמפה תישמר באופן אוטומטי.

הפסקה/שינה

כאשר הרובוט פועל, יש ללחוץ על כפתור כלשהו כדי להשהות אותו. אם הרובוט מושהה ליותר מ-10 דקות, הוא נכנס אוטומטית למצב שינה. כל המחווים על הרובוט ייכבו, יש ללחוץ על כל כפתור ברובוט, או להשתמש באפליקציה כדי להעיר את הרובוט.

הערה: אם הרובוט מושהה זמנה על תחנת הבסיס, תהליך הניקוי המכתי יסתיים.

להתחיל מחדש אוטומטית בניקוי

אם הסוללה חלשה מדי, הרובוט יחזור אוטומטית לתחנת הבסיס לטעינה. לאחר הטעינה לרמת הסוללה המתאימה, הוא יחזור למשימות ניקוי שלא נגמרו. הערה חגיזה: כדי להשתמש בפונקציה זו יש לאפשר אחת באפליקציה.

מצב נא לא להפריע (DND)

כאשר הרובוט מוגדר למצב (DND) (Do Not Disturb), הרובוט לא יוכל לחדש את הניקוי מצב ה-DND מושבת כברירת מחדל מטעם היצרן. ניתן להשתמש באפליקציה כדי להפעיל את מצב ה-DND או לשנות את זמני ה-DND. זמני ה-DND הם 8:00-22:00 כברירת מחדל.

הערה:

- משימות הניקוי מתוכננות יבצעו כרגיל במהלך זמני ה-DND.
- ההבט יחדש את הניקוי מהמקום בו הפסיק לאחר תום זמני ה-DND.

רובוט מופעל מחדש

אם הרובוט מפסיק להגיב או שלא ניתן לכבות אותו, יש ללחוץ לחיצה ממושכת על הלחצן  למשך 10 שניות כדי לאלץ כיבוי. לאחר מכן, יש ללחוץ על לחיצה ממושכת על הלחצן,  למשך 3 שניות כדי להפעיל את הרובוט.

חלקים

כדי לשמור על תקינות הרובוט, ממליץ לעיין בשימוש באביזרים באפליקציה או בטבלה הבאה לתחזוקה שוטפת.

חלק	תדירות תחזוקה	תקופת החלפה
מיכל המים המשומשים	לאחר כל שימוש	/
מיכל המים הנקיים		
מברשת ראשית		
מסנן קופסת האבק		
מברשת צדדית		
מחזקי ריחוד המגב		
מסנן מים השטיפה	כל 1 עד 2 חודשים	/
אחר האיתות של תחנת הבסיס		
מגור טעינה		
פחת ריסון אוטומטי		
גלגל כל-כיוון		
גלגל תחתון		
חיישן קצוות		
חיישן VersaLife		
חיישן קווי לידר כפולים (גלגל המים)		

חלק	תדירות תחזוקה	תקופת החלפה
חיישן סטייה	אחת לחודש	/
חיישני בזק		
חלון הפנש		
פגוש		
פחת מילך מים אוטומטי של המגב		
תחנות הרובוט		
קופסת האבק	יש לנקות אותו לפי הצורך	/
גלגלים ראשיים		
רגליים ניקי		
שקית האבק	/	כל 2 עד 4 חודשים
תפודת המגב		כל 1 עד 3 חודשים
מעבד קנה מידה		כל 18 עד 36 חודשים

הערה: תדירות התחזוקה החלפת החלקים תלויה בשימוש במעל. אם מתרחש אירוע חריג, עקב נסיבות מיוחדות, ממליץ לבצע פשוטת תחזוקה או להחליף את החלקים.

כיצד להשתמש

3. ריקון אוטומטי של תיבת האבק, ניקוי ויבוש של רפידות המגב

לאחר שהרובוט מסיים משימת ניקוי וחוזר לתחנת הבסיס לטעינה, תחנת הבסיס תרוקן אוטומטית את קופסת האבק, ולאחר מכן תרחץ ותייבש את רפידות המגב.



הערה:

- אם פונקציית הריקון האוטומטי נכונה באפליקציה, תחנת הבסיס לא תרוקן אוטומטית את תיבת האבק
- תחנת הבסיס תרוקן את קופסת האבק בזהירות לאדחית האפליקציה.

4. יש לשטוף את מיכל המים המשומשים

לאחר שהרובוט סיים את תפקידו, יש לנקות את מיכל המים המלוכלכים כדי למנוע ריח לא-נעים.

שטיפה לאחר שאיבה

יש להפעיל את פונקציית השטיפה לאחר שאיבת האבק באפליקציה, והרובוט יסיר אוטומטית את הרכב המגב בתחנת הבסיס כדי לשאוב את הרצפה. לאחר השלמת שאיבת האבק, הרובוט יחזור לתחנת הבסיס כדי להחזיק את הרכב המגב. ואילו תחנת הבסיס תרוקן אוטומטית את קופסת האבק. ואז, הרובוט יתחיל בשטיפה לאחר הרמת המברשת הראשית והמברשת הצדדית.

שאיבה בלבד

יש להפעיל את פונקציית השאיבה באפליקציה, והרובוט יסיר אוטומטית את הרכב המגב בתחנת הבסיס ויתחיל לשאוב.

שטיפה בלבד

יש להפעיל את פונקציית השטיפה באפליקציה, והרובוט יבדוק אוטומטית אם הרכב המגב מתחנן בתחנת הבסיס. אם לא, החבט יתקן את הרכב המגב ויתחיל בשטיפה לאחר הרמת המברשת הראשית והמברשת הצדדית.

שקית האבק

1. יש להסיר את כיסוי מיכל האבק ולהשליך את שקית האבק.



הערה: משיכת כלפי תוך בידית האטום את השקית כדי למנוע נפילה בטעות של אבק פסולת.

2. יש להסיר את האבק ואת הפסולת מהמסנן עם מטלית יבשה.



מסנן מגש השטיפה

1. יש להציב את הרבוס ולהסיר את מסנן מגש השטיפה לאחר השלמת ניקוי רפידת המגב.

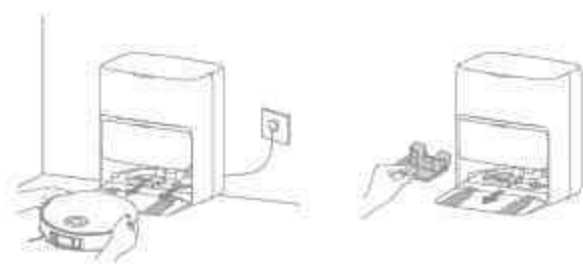

2. יש לשטוף את מסנן מגש השטיפה במים נקיים, לגבבו ולהחזירה לתוך מגש השטיפה.



3. יש להתקין שקית אבק חדשה.

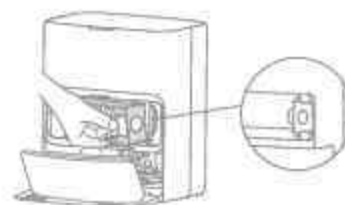

4. יש להתקין בחזרה את מכסה מיכל האבק.



3. השתמשו ביישום או לחצו על הלחצן  על מנת להחזיר את הרבוס לתחת הבסיס, או הניחו אותו ידנית חזרה.

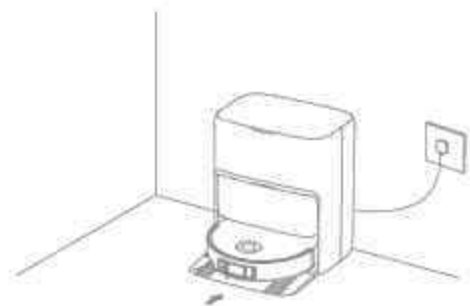

שקית האבק

1. יש ללחוץ על חופסני מגן המברשת פנימה כדי להסיר את מגן המברשת ולהרים את המברשות החוצה מהדיובוט.

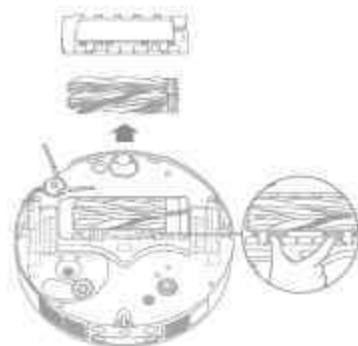

2. יש למשוך החוצה את המברשות כפי שמוצג באיור. יש להשתמש בכלי ניקוי מתאים כדי להסיר שערות שחכותכו במברשות. לאחר הניקוי, דחפו את המברשות לחפס המברשת הראשית עש שתינעל במקומה.



הערה: למניח פגיעה יש להחזיר בזמן המשיכה של המברשות הראשית

3. כאשר התצוג המודפסים על המסך פונים כלפי מעלה, יש להחניט את חפס המברשת הראשית לחריצים בלפי מטה באלכסון.

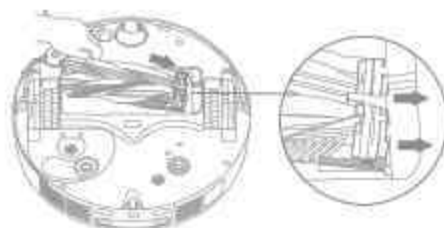

4. יש לישר את הקצה הקדמי של מגן המברשת לחריץ, הכניסו כלפי מטה באלכסון, ולאחר מכן דחפו אותו למקומו.

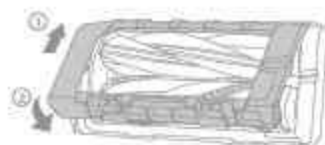

תחזוקה שוטפת

מיכל המים המשומשים

1. יש להסיר את מיכל המים המשומשים, לפתוח את המכסה שלו ולשפוך את המים המשומשים.



2. יש לשטוף את מיכל המים המשומשים במים נקיים, ולהשתמש בכלי הניקוי המתאים לניקוי הדופן הפנימית של מיכל המים המשומשים.



הערה: כדי הציפה במיכל המים המשומש הוא חלק נג איך להפעיל יותר מדי טוח בעת ניקוי כדי להימנע מפגיעה בו.

תחזוקה שוטפת

קופסת האבק והמסנן

1. הסיר את מכסה הרובוט ולחץ על התופסן כדי להסיר את קופסת האבק.

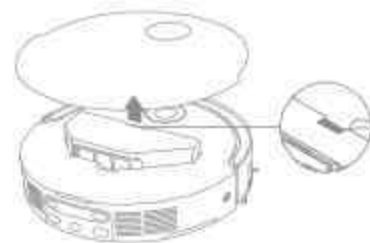

2. יש להסיר את מסנן קופסת האבק ולאחר מכן לרוק את תיבת האבק.



3. יש להקיש בעדינות על הסל של המסנן כדי להסיר את הלכלוך.

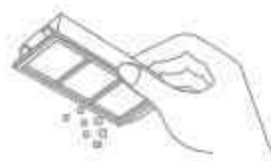

השרה אין לסוּח לנקות את המסנן עם מברשת, אבבג או חבצות חדים כדי לחגוג חק.

4. יש לשטוף את קופסת האבק ואת המסנן במים ולייבש אותם לחלוטין לפני החקנתם מחדש.



השרה:

- יש לשטוף את קופסת האבק ואת המסנן במים נקיים בלבד, אין להשתמש בשום חומר נקי.
- יש להשתמש בקופסת האבק ובמסנן רק פעמים בלתי-סלולטין.

תחזוקה שוטפת

מברשת צדדית

יש להבריש את מברשת הצד עם מברג, לנקות את השיער מהמברשות ולאחר מכן לתבריש אותו במורה.

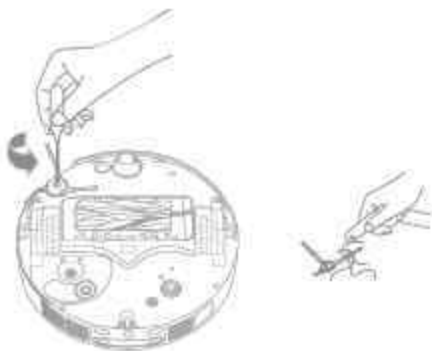

מחיקי רפידת המגב

יש להסיר ולנקות את מחיקי רפידת המגב.

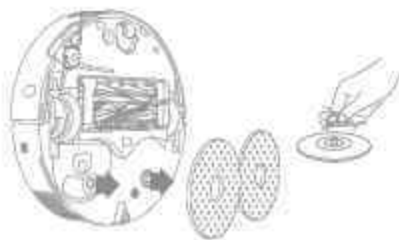

גלגל כל-כיווני

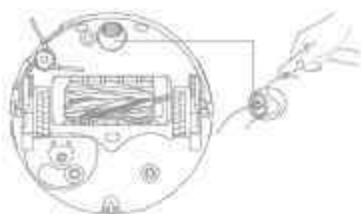

השרה:

- יש להשתמש בכלי כפון מברג קטן כדי להפריד את הצבר והצמיג של הגלגל הכל-כיווני. אין לזרוע לכת מופרז.
- יש לשטוף את הגלגל הכל-כיווני מתחת למים חזרים ולהחזיר אותו לאתרו יבש מלא.

תחזוקה שוטפת

פתח ריקון-אוטומטי

יש לנקות את פתח הריקון האוטומטי של הרובוט ושל חתנת הבסיס עם מטלית רכה ויבשה.



רפידות המגב

יש להסיר את רפידות המגב מתפסי משטח המגב כדי להחליפן.



סוללה

הרובוט מפיל ערכת סוללות ליתיום-יון בעלת ביצועים גבוהים. יש לוודא שהסוללה נשארת טעונה היטב לשימוש יומיומי כדי לשמור על ביצוע סוללת אופטימליים. אם הרובוט אינו בשימוש לפרק זמן ממושך, יש לכבות ולאחסן אותו. כדי למנוע נזק מפריקות יתר, יש להטעין את הרובוט לפחות פעם בשלושה חודשים.

תחזוקה שוטפת

חיישני הרובוט

יש לנגב את החיישנים של הרובוט באמצעות מטלית רכה ויבשה, כפי שמוצג בתרשים לעיל.

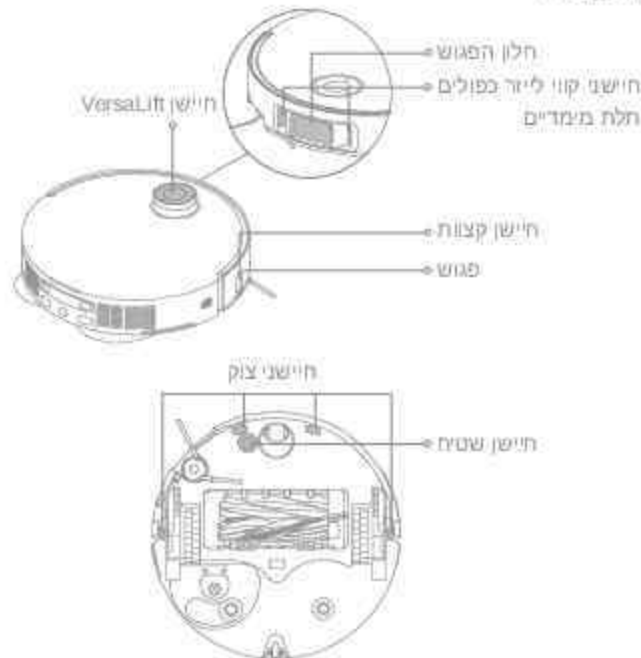

הערה: מטלית וטובה עלולה לגרום נזק למרכיבים רגישים בתוך הרובוט ולהטות הבסיס. יש להשתמש במטלית יבשה לניקוי.

מגעי הטעינה ואזור האיתות

יש לנקות את מגעי הטעינה ואת אזור האיתות באמצעות מטלית רכה ויבשה.



בעיה	פתרונות
הרובוט נתקע מול התנתח הבסיס ולא יכול לחזור אליה.	בדוק אם יש מספיק מקום משני הצדדים או לפני תחנת הבסיס כדי למנוע את חסימת הרובוט. מסלול החזרה לטעינה חסום. למשל הדלת סגורה. הרובוט עלול לחלוק אס הרובוט מול התנתח הבסיס רטובה מדי. אם כן יש לנקות את שודף המים לפני כניסת חוזר. תמלך להעביר את התנתח הבסיס למקום אחר ולנסות שוב. יש לוודא שגלגלי הארבעת הרמפה מותקנת כהלכה.
הרובוט אינו נכבה.	לא ניתן לכבות את הרובוט כשהוא בטעינה. תמלך לחדד את הרובוט מתחנת הבסיס ולאחר מכן ללחוץ לחצת המערכת על לחצן למשך 3 שניות כדי לכבות אותו. אם לא ניתן לכבות את הרובוט על ידי ביצוע שלב 1 יש ללחוץ לחצת המערכת על לחצן למשך 10 שניות כדי לאלץ את הרובוט להיכבות. אם הבעיה נמשכת יש ליצור קשר עם שירות הלקוחות.
פעילות הטעינה איטית.	לקחת בערך 4.5 שעות לטעון את הרובוט במלאו כאשר הסוללה שלו חלשה. הפעלת הרובוט בממפרטוריות מחוץ לטווח טעינה חסום או איטיות את מחרוזת הטעינה כדי להאריך את חי הסוללה. מגיע הטעינה הן ברובוט והן בתחנת הבסיס עשויים להיות מלכלים, וא לטוב אותם עם מטלית יבשה.
הרובוט מתחבר בזמן שהרובוט פועל.	יש לכבד את מסך קאפסול האבק סתום. אם כן יש לנקות או לתחלף אותו. עצם קשה עלול להירטט במברשת הראשית או בקופסה האבק. יש לבדוק ולסירר עצמים קשים. המברשת הראשית או המברשת הצדדית עלולת להסחב. יש לכבד ולמסר עצמים דקים. יש להעביר את מצב הניקה לתל או לשקט.
הרובוט זה מבל ללכת במסלול שנקבע.	יש לוודא ולסדר הצבים באן כבל השמל ונל כיה לפני השימוש ברובוט. עבודה על משטחים רטובים וחלקים קרומת לחלוקה הגלגל הראשי. תמלך ליבש את המקומות הרטובים לפני השימוש ברובוט. יש לטוב את חלק המנוע את חישני קטי הליוור בתלת מימד על הרובוט עם מטלית נקיה ורבה כדי לשמור אתם נקיים ולא תפרישת.

בעיה	פתרונות
הרובוט אינו מדלק.	הסוללה חלשה. יש לטעון מחדש את הרובוט על הבסיס ולנסות שוב. הטמפרטורה של הסוללה גבוהה מדי או גבוהה מדי. תמלך להשתמש בהבט בסביבות עם טמפרטורה סביבה מעל ל-32°C (90°F) ומתחת ל-40°C (104°F).
לא ניתן לטעון את הרובוט.	תחנת הבסיס אינה מתחברת לחשמל יש לוודא שענף הקצוות של כבל החשמל שלה מחוברים כהלכה. המגע בין מגעי הטעינה בתחנת הבסיס לרובוט נרוע, נא לנקות את מגעי הטעינה. יש לבדוק אם יש עצם זר במתבר של הרובוט ולהסיר את העצם הזר אם קיים.
הרובוט לא מצליח להתחבר ל-Wi-Fi.	סיסמה רשת ה-Wi-Fi שגויה. יש לוודא שהסיסמה המשמשת לחבר לרשת ה-Wi-Fi נכונה. הרובוט אינו תומך בתדר ה-Wi-Fi של 5 GHz. יש לוודא שהרובוט מחובר לתדר ה-Wi-Fi במהירות 2.4 GHz. את ה-Wi-Fi חלש. יש לוודא שהרובוט נמצא במרחק עם כניס Wi-Fi טוב. יתכן שהרובוט לא מוכן להצטרף. יש לבטא ולהכנס מחדש לאפליקציה ולאחר מכן לנסות שוב לפי ההוראות.
הרובוט לא יכול לעצור ולהחזיר לתחנת הבסיס.	תחנת הבסיס מנותקת מחשמל או זזה ממרובוט לא נמצא עליה. יש לחבר את תחנת הבסיס לאספקת החשמל או להחזיר את הרובוט על תחנת הבסיס לטעינה. יש יותר מדי מכשולים מסביב לתחנת הבסיס. יש למקם את תחנת הבסיס באזור פתוח יותר. תחנת הרובוט עלולה להגות לו למקם את עצמו מחדש, וזוא יצור מחדש מפה אם המיקום מחדש יכשל. אם הרובוט רותק מדי מתחנת הבסיס ייתכן שהוא לא יוכל לחזור אוטומטית בעצמו, ובמקרה זה יש צורך לנקם את הרובוט באופן ידני על תחנת הבסיס. יש לטוב את איור האיחוד בתחנת הבסיס כדי להסיר אבק או פסולת.

רובוט

דגם	RLV72LE-1
זמן טעינה	4,5 שעות בקירוב
מתח ממוצע	14,4 V _{nom}
כוח ממוצע	75 W
תדריות הפעלה	2400-2483,5 MHz
הספק סוללת מוביל	< 20 dBm

בשימוש רגיל, יש לשמור על מרחק הפרדה של 20 מ' בין לפחות בין האנטנה לגוף המשתמש.

תחנת הבסיס

דגם	RCVE5052
הספק קלט	220-240 V ~ 50-60 Hz
הספק קלט	26 V=2 A
הספק קלט (במהלך ריקון אבוק)	700 W
הספק קלט (במהלך ריקון מים תמים)	1160 W
מתח קלט (במהלך טעינה וייבוש)	95 W

הערות:

- הספק קלט (במהלך ניקוי מים חמים) נקבע לפי ערך ההספק במהלך התקופה הייצוגית (טמפרטורת מים של 25°C).
- מתח קלט (במהלך טעינה וייבוש) נקבע על פי ערך המתח החשמלי במהלך תקופת הטעינה המלאה.

פתרון תקלות

בעיה	פתרונות
הרובוט מפספס את המדרגים ויש לנקות.	יש לוודא שדלתות המדרגים לניקוי אפק פתוחות. המקום בצורה המדרג לניקוי עלול להיות רטוב וחלקלק, ולגרום לרובוט להחליק ולעבוד בצורה לא תקינה. יש ליבש את הרצפה לפני השימוש ברובוט.
הרובוט אינו ממשיך לנקות לאחר טעינה.	ייתכן שמרובוט מוגדר למצב (DND) וא לא להפסיק, אשר ימנע ממנו לחדש את הניקוי. הרובוט לא יחוש את הניקוי לאחר המורה ידנית של הרובוט להתחיל הבסיס או שלמת הרובוט לטעינה דרך האפליקציה או הלתצו.
הרובוט אינו יכול לרוק אוטומטית את קופסת האבק.	יש לבדוק אם שקית האבק במיכל האבק מלאה. אם שקית האבק אינה מלאה, יש לבדוק אם יש חסימה בלשוני בפתח האוויר של תריקון האוטומטי של הרובוט. תחמת הבסיס או חיבת האבק אם יש, נא לנקות את החלק החסום בזמן.
מפלס המים במגש השטיפה אינו תקין.	יש לרוק את האנטנה על מיכל המים המשומשים חמץ או אילו מתוקן בחלבת. ולסדראות באופן ידני אם כן. אם הבעיה נמשכת, יש לפנות לזוה השירות לאחר המסרה. יש ללחוץ בעזרת כלי מטה על מיכל המים המשומשים כדי לודא שהוא מתוקן בחלבת. יש לחסיר את המסנן מש משטיפה ולבדוק אם נקוד הכיבוב סתום ולנקות אותו. יש לבדוק את המיסת הניקוי, אין להוסיף שום נוזל מלבד המיסת הניקוי המאושרת רשמית.
מרחיק ריפידת המגב מרום בצורה חריגה.	יש להסיר את מרחיק ריפידת המגב כדי לבדוק אם יש עצם זר שתקוע בו, ולנסות להסיר מחדש את הרובוט. אם הבעיה נמשכת, יש לפנות לזוה השירות לאחר המסרה.
יש מים מתחת למיכל המים המקים או סביב האנטס.	בעת התפאה מיכל המים הנקיים, ייתכן שי שארו מעט מים בניגור מתחת למיכל או סביב האנטס. זה נורמלי, נא לגב עם מטלית יבשה.

לתמיכה נוספת, יש ליצור איתנו קשר דרך www.mova-tech.com

تجنبًا للصدمة الكهربائية أو الحريق أو الإصابة الناجمة عن الاستخدام غير السليم للجهاز، يرجى قراءة دليل المستخدم بعناية قبل استخدام الجهاز والاحتفاظ به للرجوع إليه في المستقبل.

قيود الاستخدام

لا ينبغي استخدام هذا المنتج من قبل الأطفال الذين تقل أعمارهم عن 8 سنوات ولا الأشخاص الذين يعانون من قصور جسدي أو حسي أو فكري أو خبرة أو معرفة محدودة دون إشراف أحد الوالدين أو الوصي القانوني لضمان التشغيل الآمن وتجنب أي مخاطر. لا يجوز للأطفال القيام بالتنظيف والصيانة دون إشراف.

يتم استخدام الجهاز فقط بوحدة الطاقة الكهربائية المقدمة مع الجهاز.

يحتوي هذا الجهاز على بطاريات لا يمكن استبدالها إلا بواسطة الأشخاص المُتخصِّصين.

قم بمسح المنطقة المراد تنظيفها. لا يجوز للأطفال اللعب بالجهاز. تأكد من إبقاء الأطفال والحيوانات الأليفة على مسافة آمنة من الروبوت أثناء تشغيله.

لا تقم بتركيب الجهاز أو شحنه أو استخدامه في دورات المياه أو حول حمامات السباحة.

هذا المنتج مخصص لتنظيف الأرضيات في بيئة منزلية فقط. لذلك لا تستخدمه في الهواء الطلق، أو على الأسطح غير الأرضية، أو في بيئة تجارية أو صناعية.

تأكد من أن الجهاز يعمل بشكل صحيح في بيئة مناسبة. وبخلاف ذلك، فاحرص على عدم استخدام الجهاز.

في حال تلف سلك الطاقة، يجب استبداله بسلك خاص أو مجموعة خاصة متوفرة من الشركة المصنعة أو وكيل الخدمة التابع لها.

סילוק והסרה של סוללות

סוללות הלי�יום-יון המובנית מכילה חומרים מסוכנים לסביבה. לפני השלכת הסוללה, יש לוודא שהסוללה מוסרת על ידי סכנאים מוסמכים ושחיא הושלכה במתקן מחזור מתאים.

יש להוציא את הסוללה מהמכשיר לפני גריטה.

יש לנתק את המכשיר מרשת החשמל בעת הוצאת הסוללה.

יש להשליך את הסוללה בבטחה.

זהירות:

לפני הסרת הסוללה, יש לנתק את החשמל ולדווקן את הסוללה ככל האפשר.

יש להשליך סוללה לא תחזוקת במתקן מיחזור מתאים.

אין לחשוף לסביבה בטמפרטורה גבוהה כדי למנוע סיפון לפיפון.

בתנאים פוגעניים, טל עלול להיפלט מחסוללה. אם מתרחש מגע, יש לשטוף במים ולפנות למזרח רפואית.

מדריך הסרה:

- יש להפוך את הרובוט, להשתמש בכלי מתאים כדי להסיר את הברגים בגובה הרובוט, ולאחר מכן להסיר את המכסה.
- יש לנתק את החוברים בין הסוללה ללוח ה-PCB כדי להסיר את הסוללה.

قيود الاستخدام

لا تستخدم الروبوت لتنظيف أي أشياء محترقة. لا تستخدم الروبوت لالتقاط السوائل القابلة للاشتعال أو القابلة للاحتراق أو الغازات المسببة للتآكل أو الأحماض أو المذيبات غير المخففة.
لا تقم بتنظيف الأشياء الصلبة أو الحادة بالمكنسة الكهربائية. لا تستخدم الجهاز لالتقاط أشياء مثل الحجارة أو قطع الورق الكبيرة أو أي عنصر قد يسبب انسداد الجهاز.
يجب إزالة القابس من مأخذ التيار قبل تنظيف الجهاز أو صيانتة.
لا تمسح الروبوت أو القاعدة بقطعة قماش مبللة أو تشطقهما بأي سائل. بعد تنظيف الأجزاء القابلة للغسل، قم بتجفيف الأجزاء بالكامل قبل إعادة تركيبها واستخدامها.
يُرجى استخدام هذا المنتج وفقاً للتعليمات الواردة في دليل المستخدم. يتحمل المستخدمون مسؤولية أي خسارة أو ضرر ينشأ عن الاستخدام غير الصحيح لهذا المنتج.

البطاريات والشحن

لا تستخدم أي بطارية أو محطة أساسية تابعة لطرف ثالث. لا يمكن استخدام الروبوت إلا مع المحطة الأساسية RCVE0202.
احرص على عدم محاولة تفكيك أو إصلاح أو تعديل البطارية أو المحطة الأساسية بنفسك.
لا تضع المحطة الأساسية بالقرب من مصدر الحرارة.
لا تستخدم قطعة قماش مبللة أو أيدي مبللة لمسح أو تنظيف نقاط اتصال الشحن الخاصة بالمحطة الأساسية.

قيود الاستخدام

لا تستخدم الروبوت في منطقة معلقة فوق مستوى سطح الأرض بدون حاجز وقائي.
لا تضع الروبوت رأساً على عقب. لا تستخدم غطاء مستشعر المسافة بالليزر أو غطاء الروبوت أو مخفف الصدمات كمقبض للروبوت.
استخدم الروبوت في بيئات ذات درجة حرارة محيطية أعلى من 0 درجة مئوية وأقل من 40 درجة مئوية. تأكد من عدم وجود مادة سائلة أو لزجة على الأرض.
لمنع الضرر أو الضرر الناتج عن السحب، قم بإزالة أي أشياء مفككة من الأرضية، وقم بإزالة الكابلات أو أسلاك الطاقة الموجودة في مسار التنظيف قبل تشغيل الجهاز.
إزالة العناصر الهشة أو الصغيرة من الأرض لمنع الروبوت من الاصطدام بها وإتلافها.
أبعد الشعر والأصابع وأجزاء الجسم الأخرى عن فتحة الشفط الخاصة بالروبوت أثناء العملية.
احتفظ بأداة التنظيف بعيدة عن متناول الأطفال.
لا تقم بتشغيل الجهاز في غرفة ينام فيها رضيع أو طفل.
لا تضع أطفالاً أو حيوانات اليفة أو أي شيء فوق الروبوت بغض النظر عما إذا كان ثابتاً أو متحركاً.
لا يمكن إضافة سوى المياه النظيفة ومحاليل التنظيف المعتمدة رسمياً لخزان الماء النظيفة. لا تقم بإضافة أي سوائل أخرى مثل الكحول أو أي مطهر. يمكن التحقق من نسبة محلول التنظيف إلى الماء التنظيف بالرجوع إلى التعليمات المدونة على زجاجة محلول التنظيف، حافظ على محلول التنظيف في مكان بعيد عن متناول الأطفال.

محتويات العبوة



روبوت

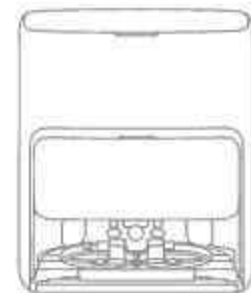

محطة الشحن

ملحقات أخرى

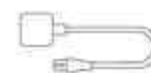

كابل الطاقة



لوحة تمديد عازمة التجميل المتحدرة للمحطة الأساسية



دليل المستخدم



وحدة توزيع المحلول التلقائي - حجرة مزدوجة (متبنة مسبقًا)



كيس الأتربة × 2 (1 مثبت مسبقًا)



وسادة المصنعة × 2 (متبنة مسبقًا)



حامل وسادة المصنعة × 2



فلتر لوح الفيل (متبنة مسبقًا)

مجموعة الملحقات الإضافية



الديف الرتبة × 1



فرداجانية × 2



فرد صابون الأتربة × 3



كيس الأتربة × 3



وسادة المصنعة × 2



محلول تنظيف × 1



محلول إزالة الرابحة المحللات الأتربة × 1

معلومات السلامة

البطاريات والشحن

لا تتخلص من البطاريات القديمة بشكل غير صحيح. يجب التخلص من البطاريات غير الضرورية في منشأة إعادة التدوير المناسبة.

إذا أصبح سلك الطاقة تالفاً أو مكسوراً، فتوقف عن استخدامه على الفور واتصل بخدمة ما بعد البيع.

تأكد من إيقاف تشغيل الروبوت عند نقله وحفظه في عبوته الأصلية كلما أمكن.

إذا لم يتم استخدام الروبوت لفترة طويلة من الوقت، فقم بشحنه بالكامل، ثم قم بإيقاف تشغيله وتخزينه في مكان بارد وجاف. قم بإعادة شحن الروبوت مرة واحدة على الأقل كل 3 أشهر لتجنب الإفراط في تفريغ البطارية.

معلومات سلامة الليزر

يتوافق مستشعر الليزر في هذا المنتج مع معيار IEC 60825-1:2014/EN 60825-1:2014/ A11:2021 لمنتجات الليزر من الفئة 1. يُرجى تجنب ملامسته للعين مباشرة أثناء الاستخدام.

منتج ليزر من الفئة 1

منتج ليزر مخصص للمستهلك

EN 50689:2021

للإستخدام الداخلي فقط

اقرأ دليل المشغل

للحصول على دليل إلكتروني مفصل، يُرجى الانتقال إلى <https://www.mova-tech.com/pages/user-manuals-and-faqs>

الروبوت والمستشعرات

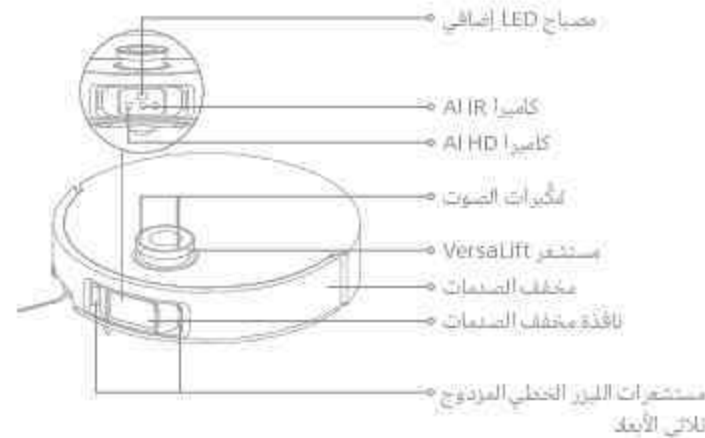

ملاحظة: سينزل مستشعر VersaLift - حينما يكون الروبوت في وضع الاستعداد، والشحن على محطة الشحن أو تنظيف المناطق ذات معدل التنظيف المنخفض، والشحن على محطة الشحن أو تنظيف المناطق ذات معدل التنظيف المنخفض، لا تحرك الروبوت لأنه قد يحدث أضراراً في موضعه.

روبوت

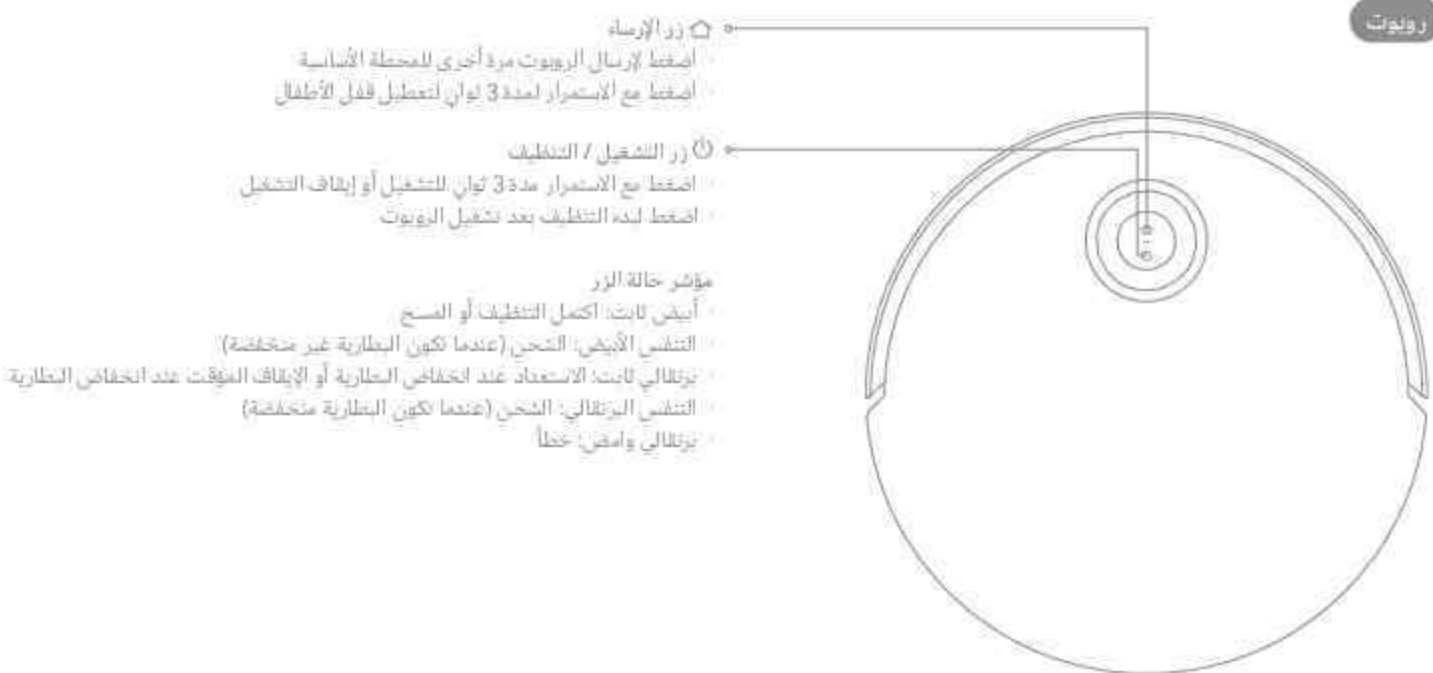

ملاحظة:

اصطغ على زر في الروبوت للتوقف أثناء قيام الروبوت بالتنظيف أو العودة إلى الشحن.

يمكن تمكين/تعطيل قفل الأطفال من خلال تطبيق MOVAHome.

محطة الشحن

خزان المياه المستخدمة

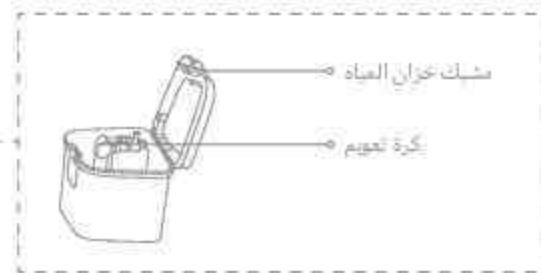

خزان المياه النظيفة

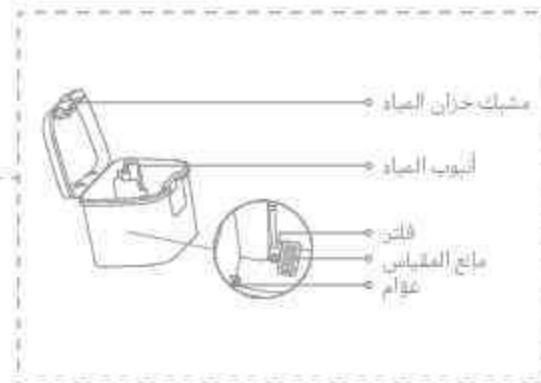

الروبوت والمستشعرات

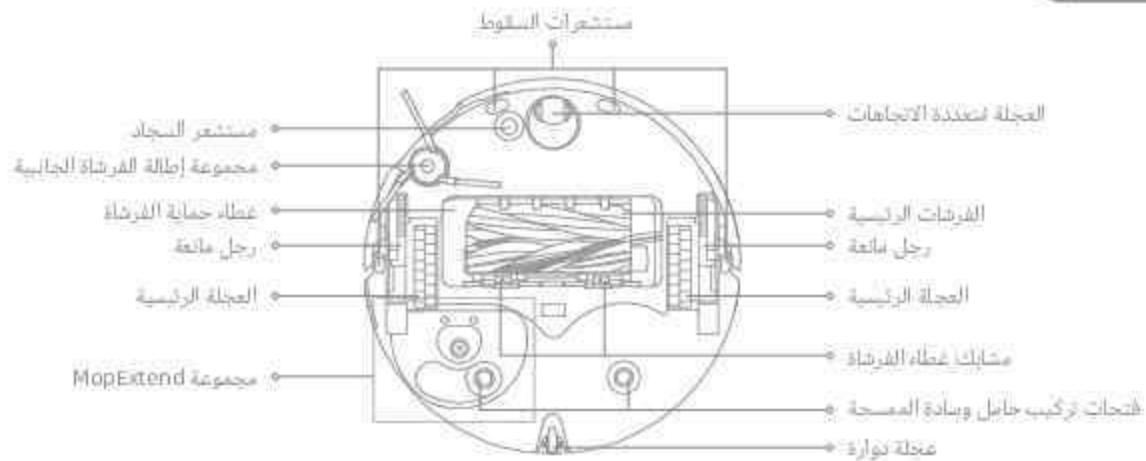

صندوق الأتربة



تركيب الممسحة



محطة الشحن

حزان أ (400 مل):
محلل تنظيف

حزان ب (200 مل):
محلل إزالة رائحة
الحيوانات الأليفة

وحدة توزيع المحلول التلقائي -
حجرة مزدوجة

مؤشر الحالة

- أبيض ثابت: تم توصيل المحطة
الأساسية بالتيار الكهربائي
- برتقالي ثابت: يوجد خطأ في
المحطة الأساسية
- أزرق ثابت: ضوء الأشعة فوق
البنفسجية يعمل

فتحة كيس الأتربة

موصلات الشحن

منفذ إضافة الماء التلقائي

فلتر
فتحات تهوية ذاتية التفرغ
متحلبة الإشارة

مفلد الطاقة

فتحة تعزير سلك الطاقة

ملاحظة: يمكن استبدال الحجرة المزدوجة بحجرة واحدة لإضافة المزيد من محلول التنظيف. إذا لزم الأمر، يرجى الشراء على نحو منفصل.

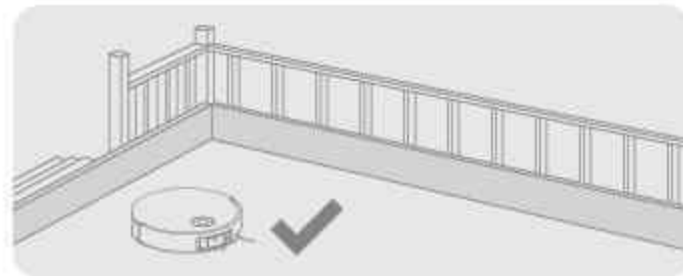

يجب وضع حادج فيزاتي على حافة الدرج قبل البدء في التنظيف لضمان التثبيت الثمن والسمن للروبوت.

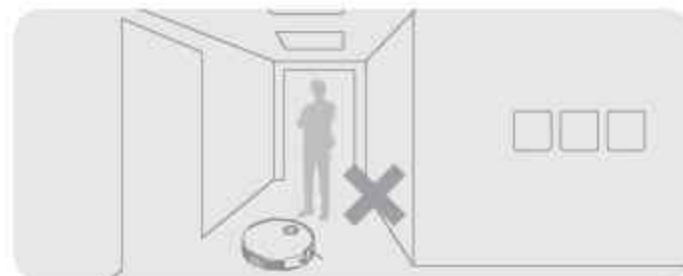

لضمان قدرة الروبوت على التعرف على المناطق التي يجب تنظيفها، يتعين تجنب الوقوف أمام الروبوت أو عند غشة الباب أو في العتبات الضيقة.



قبل التنظيف، يرجى إبعاد أي عناصر غير مستقرة أو قابلة للكسر أو قيمة أو خطيرة وأرفع الكابلات والملابس والألعاب الأطفال والأحجام التملية والأحجام الموجودة على الأرض لتجنب تشابكها أو عتقها أو استعمالها بالخرد العلوي للروبوت والسبب في عتق.

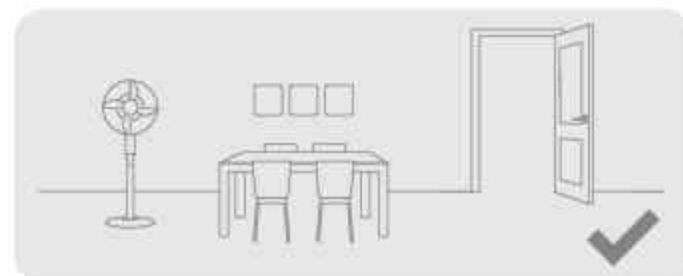

افتح باب الغرفة المراد تنظيفها، وضع الآلات في مكانه المناسب لتعلق مساحة إضافية لعملية التنظيف.

ملاحظة:

- عند استخدام الروبوت للمرة الأولى، يتعين مرافقته خلال عملية التنظيف لإزالة أي عوائق محتملة في الوقت المناسب.
- سوف مصباح LED الإضافي إضاءة إضافية في البيئات منخفضة الإضاءة.

- تجنب تخط الأقسام العلوية مثل الأحجار والكرات البلاستيكية وأجزاء لعب الأطفال أو الأحجام الخادجة مثل مخلفات البتة والرجاج المنكسور والسماسير، وإلا قد تعطل الأرضية.

3. أزل أغطية حماية الروبوت، وثبتت مجموعة الممسحة

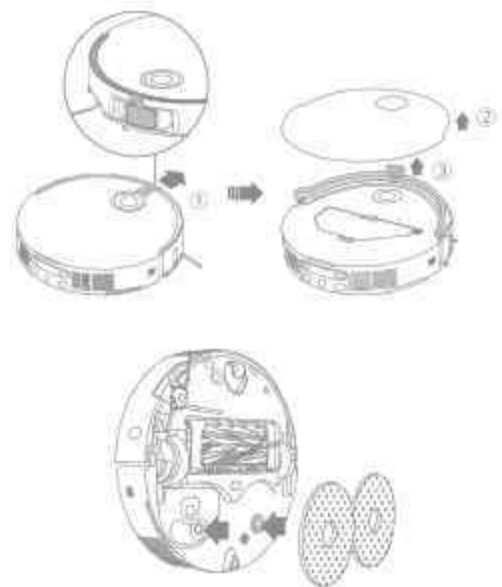

4. توصيل الروبوت بالمحطة الأساسية

اضغط مع الاستمرار على الزر الموجود على الروبوت لمدة 3 ثوانٍ لتشغيله. ثبت الروبوت على محطة الشحن مع توجيه مجموعة الممسحة نحو لوح العنبر. ستسمع بعد ذلك إنعازاً صوتياً عندما يتصل الروبوت بالمحطة الأساسية بنجاح. بعد شحن الروبوت بالكامل، ينتقل مؤشرات الحالة على الروبوت والمحطة الأساسية معاً لمدة 10 دقائق ثم تصبح خافتة.



ملاحظة: يُوصى بشحن الروبوت بالكامل قبل استخدامه لأول مرة. يجب توصيل الروبوت بمحطة الشحن لإعادة شحنه في حال تعذر تشغيله بعد إعادة البطارية.

1. ضع المحطة الأساسية وقم بتوصيلها بأخذ التيار الكهربائي

ينبغي وضع محطة الشحن في مكان مشروح قدر الإمكان وذو إشارة واي فاي جيدة. أترك مساحة كافية كما هو موضح في الشكل وقم بإزالة أي كائنات في المنطقة المظللة. أدخل بسلك الطاقة في المحطة الأساسية وقم بتوصيله بالمأخذ.

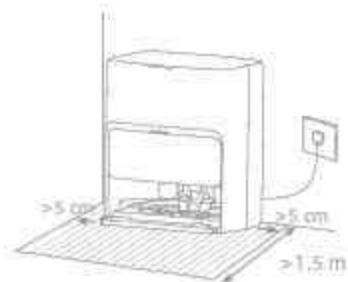

ادخل الكابل الكهربائي بإحكام مع لوجهه لأعلى حتى يتم تشغيل المؤشر

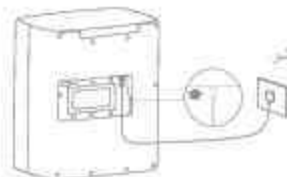

ملاحظة:

- تأكد من عدم وجود أي شيء (عيق منطقة الإشارة).
- لتضع محطة الشحن على الأرضيات البلاطية أو الرخامية لتجنب التلف للأرضيات الخشبية أو السجاد والبام.

2. ثبتت لوحة تعديد عارضة التحميل المنحدرة

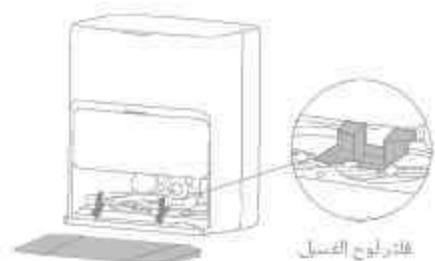

ملاحظة: تأكد من تثبيت عوارض لوح العنبر في مكانه.

جارِ التوصيل بتطبيق MOVAtome App

1. تنزيل تطبيق MOVAtome App

قم بإزالة غطاء الروبوت ومسح رمز الاستجابة السريعة على الروبوت، أو ابحث عن "MOVAtome" في متجر التطبيقات لتنزيل التطبيق وتثبيته.



ملاحظة:

- يتم دعم شبكة Wi-Fi بسرعة 2.4 جيجاهرتز فقط.
- قد تختلف العمليات الفعلية عن التعليمات الموجودة في هذا الدليل بسبب التحديثات التي يتم إجراؤها على برنامج التطبيق. يرجى اتباع التعليمات بناءً على إصدار التطبيق الحالي.

قبل الاستخدام

5. أضف محلول MOVA للتنظيف وإزالة روائح الحيوانات الأليفة.

- قم بإزالة غطاء خزان الأتربة واسحب وحدة موزع المحلول التلقائي للخارج.
- افتح الأغطية العلوية للوحدة وأضف محلول التنظيف ومحلول رائحة الحيوانات الأليفة إلى الخزان المخصص. كما هو موضح في الشكل.
- أغلق الأغطية، ثم ضغ الوحدة مرة أخرى داخل المحطة الأساسية، ثم أعد تركيب غطاء خزان الأتربة.

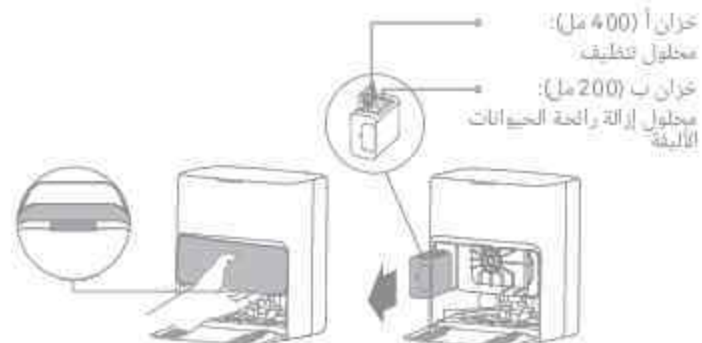

ملاحظة:

- لا تخلط بين محلول التنظيف ومحلول رائحة الحيوانات الأليفة، حيث قد يتسبب ذلك في حدوث عطل في الجهاز.
- يمكن ملء وحدة موزع المحلول التلقائي للاستخدام. لا تلمز إضافة أي سوائل غير معتمدة رسمياً. لتجنب حدوث عطل.
- قم بتثبيت وحدة موزع المحلول التلقائي حتى تستقر في مكانها.

6. إضافة الماء في خزان المياه النظيفة

أخرج خزان المياه النظيفة من محطة الأساسية، وأمسك الخزان بمياه نظيفة، ثم أعد تركيب خزان المياه النظيفة في المحطة الأساسية.

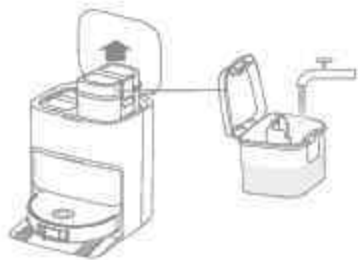

ملاحظة: يرجى عدم إضافة الماء الساخن إلى خزان الماء حيث يمكن أن يتسبب ذلك في تشويه شكل الخزان.

طريقة الاستخدام

المكسبة والممسحة

ملاحظة: بعد تثبيت مجموعة الممسحة، سيجعل الروبوت في وضع "التفريغ والممسحة" افتراضياً أثناء استخدامه لأول مرة.

1. بدء تنظيف

اضغط على الزر  الموجود على الروبوت، أو استخدم التطبيق لجعل الروبوت يبدأ من المحطة الأساسية. عندئذٍ سيخطط الروبوت مسار التنظيف الأمثل وينفذ مهمة التنظيف بناءً على الخريطة التي تم إنشاؤها.

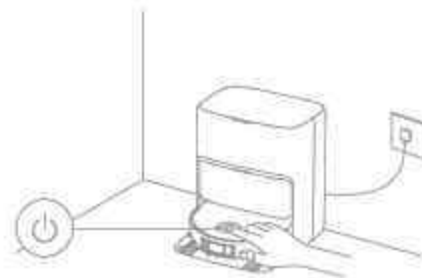

ملاحظة:

- لتأكد من عودة الروبوت بسهولة إلى المحطة الأساسية بعد التنظيف، يرجى بدء تشغيل الروبوت من عودته إلى تلك المحطة.
- سيتم تنظيف وسادات الممسحة قبل أن يبدأ الروبوت في المسح، لذا يرجى التحلي بالصر.
- لا تحرك المحطة الأساسية أو حزان المياه النظيفة أو حزان المياه المستخدم أو مرشح لوح الفيل أثناء التشغيل.
- يمكن تمكين تنظيف الماء الساخن في التطبيق لتنظيف وسادة الممسحة، والذي يطلق على وضع الأوضاع لتجنب الحروق، لا تلمس مخرج الماء عندما تكون الوظيفة قيد التشغيل.

2. غسل تلقائي للممسحة

عند التنظيف، يعود الروبوت تلقائياً إلى المحطة الأساسية لغسل وسادات الممسحة بناءً على تردد تنظيف وسادة الممسحة المحدد في التطبيق. ستقوم المحطة الأساسية بإعادة ملء حزان الماء الخاص بالروبوت تلقائياً على أن يستأنف الروبوت التنظيف.

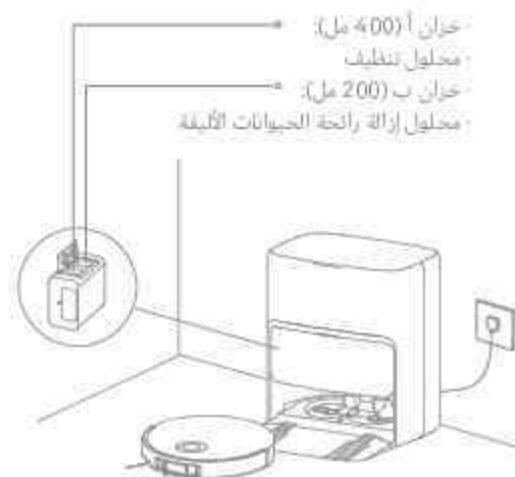

ملاحظة: يتم تكوين وحدة مزيج المحلول التلقائي عبر التطبيق لاستخدامات الحلول المختلفة.

طريقة الاستخدام

التشغيل/إيقاف التشغيل

اضغط مع الاستمرار على الزر  لمدة 3 ثوانٍ لتشغيل الروبوت. سيظل مؤشر الطاقة مضاً. أو صح الروبوت على المحطة الأساسية عن طريق محاذاة جهات اتصال الشحن الخاصة بالروبوت مع تلك الخاصة بالمحطة الأساسية. ثم سيتم تشغيل الروبوت تلقائياً. وبهذا الشح، لإيقاف تشغيل الروبوت، حرك الروبوت بعيداً عن المحطة الأساسية واضغط مع الاستمرار على الزر  لمدة 3 ثوانٍ.

رسم الخرائط السريع

بعد تكوين الشبكة لأول مرة، اتبع الإرشادات الموجودة في التطبيق لإنشاء خريطة سريعة. سيبدأ الروبوت في التخطيط حين تنظيفه. عندما يعود الروبوت إلى المحطة الأساسية، تكون عملية التخطيط قد اكتملت وسيتم حفظ الخريطة تلقائياً.

الإيقاف المؤقت/السكون

عندما يكون الروبوت قيد التشغيل، اضغط على أي زر للإيقاف المؤقت. يدخل الروبوت في وضع السكون تلقائياً، إذا تم إيقافه مؤقتاً لأكثر من 10 دقائق. سيتم إيقاف تشغيل جميع المؤشرات الموجودة على الروبوت. اضغط على أي زر في الروبوت، أو استخدم التطبيق لإيقاف الروبوت.

ملاحظة: ستوقف عملية التنظيف الحالية عندما يوضع الروبوت على المحطة الأساسية وهو في وضع الإيقاف المؤقت.

استئناف التنظيف التلقائي

إذا كانت البطارية منخفضة جداً، فيسعود الروبوت تلقائياً إلى المحطة الأساسية لشحنه. بعد الشحن إلى مستوى البطارية المناسب، سيتم استئناف مهام التنظيف غير المكتملة. ملاحظة: لاستخدام هذه الوظيفة، يرجى تمكينها من داخل هذا التطبيق.

وضع عدم الإزعاج (DND)

عند ضبط الروبوت على وضع عدم الإزعاج (DND)، سيتم منع الروبوت من استئناف التنظيف. يتم تعطيل وضع عدم الإزعاج بشكل افتراضي في المصنع. يُمكنك استخدام التطبيق لتمكين وضع عدم الإزعاج أو تعديل فترة وضع عدم الإزعاج. تم تعيين فترة عدم الإزعاج افتراضياً من الساعة 10:00 مساءً إلى الساعة 8:00 صباحاً.

ملاحظة:

- يتم تنفيذ مهام التنظيف المقررة كالمعتاد خلال فترة عدم الإزعاج.
- بعد انتهاء فترة عدم الإزعاج، سيستأنف الروبوت عملية التنظيف من نفس المكان الذي توقف عنده.

إعادة تشغيل الروبوت

إذا توقف الروبوت عن الاستجابة أو تعذر إيقاف تشغيله، فاضغط مع الاستمرار على الزر  لمدة 10 ثوانٍ لإيقاف تشغيله بقوة. ثم اضغط مع الاستمرار على الزر  لمدة 3 ثوانٍ لتشغيل الروبوت.

قطع الغيار

يرجى الرجوع إلى استخدام الملحقات الموجود في التطبيق أو الجدول التالي للصيانة الروتينية، للحفاظ على الأداء الأمثل للروبوت.

قطعة الغيار	وتيرة الصيانة	فترة الاستبدال
خزان المياه المستخدمة	بعد كل استعمال	كل 6 إلى 12 أشهر
خزان المياه النظيفة	مرة واحدة كل أسبوعين	
الفرشاة الرئيسية		
فرشاة صندوق الأتربة		
فرشاة جانبية		
خامات وإسنادات المصحة	مرة كل شهر إلى شهرين	
فلتر نوع الفسفل		
معلقة إشارة المحطة الأساسية	مرة واحدة كل شهر	كل 3 إلى 6 أشهر
موصلات الشحن		
فتحات تهوية تيارية التبريد		
العجلة متعددة الاتجاهات		
عجلة توارية		
مستشعر الحواف		
مستشعر VersaLift		
مستشعرات التردد الجليدي المزوج ثلاثي الأبعاد		

قطعة الغيار	وتيرة الصيانة	فترة الاستبدال
مستشعر التصادم	مرة واحدة كل شهر	كل 2 إلى 4 أشهر
مستشعرات السقوط		
نافذة تصفية الضباب		
مخفف الضباب		
مدخل تعبئة المياه الأوتوماتيكي للروبوت		
قاعدة الروبوت		
صندوق الأتربة		
العجلات الرئيسية	نظف الروبوت عند الحاجة	
رجل معلقة		
كيس الأتربة		
مخصات المصحة	كل 1 إلى 3 أشهر	
مانع العفاس		
	كل 18 إلى 36 أشهر	

ملاحظة: يعتمد تكرار الصيانة والاستبدال على الاستخدام الفعلي في حالة حدوث استثناء بسبب ظروف خاصة، يرجى الصيانة الفورية أو الاستبدال.

طريقة الاستخدام

3. قم بتفريغ صندوق الغبار تلقائياً وغسل وتجفيف وسادات المصحة

بعد أن ينهي الروبوت مهمة التنظيف ويعود إلى المحطة الرئيسية للشحن، ستقوم المحطة الرئيسية تلقائياً بتفريغ صندوق الغبار ثم غسل وتجفيف مخصات المصحة.



ملاحظة:

- إذا لم يُنظف بشكلٍ وظيفية الطريقة تلقائياً في التطبيق، فلن تقوم محطة الشحن بإفراغ صندوق الأتربة تلقائياً.
- ستقوم المحطة الأساسية بإفراغ صندوق الغبار وفقاً للإعدادات الموجودة في التطبيق.

4. تنظيف خزان المياه المستخدمة

بعد أن ينهي الروبوت مهمته، يُرجى تنظيف خزان المياه المستخدم لتجنب اتساخات أي والحكة.

المسح بعد التنظيف

يمكنك تمكين المصحة بعد التنظيف بالمكنسة من خلال التطبيق، وسيبدأ الروبوت بإزالة مجموعة المصحة الموجودة في المحطة الأساسية لتنظيف الأرض. بعد اكتمال التنظيف بالمكنسة الكهربائية، سيعود الروبوت إلى المحطة الرئيسية لتزويد مجموعة المصحة وستقوم المحطة الرئيسية تلقائياً بتفريغ صندوق الغبار. وبعد ذلك سيبدأ الروبوت في المسح بعد رفع الفرشاة الرئيسية والجانبية.

التنظيف بالمكنسة الكهربائية فقط

يمكنك تمكين خاصية التنظيف بالمكنسة من داخل التطبيق، وسيقوم الروبوت تلقائياً بإزالة مجموعة المصحة من المحطة الأساسية وبدء التنظيف بالمكنسة.

المسح فقط

يمكنك تمكين وظيفة المصحة من التطبيق، وسيبدأ الروبوت بالتحقق تلقائياً مما إذا كانت مجموعة المصحة ممتلئة عن المحطة الأساسية أم لا. إذا لم يكن الأمر كذلك، ستنت الروبوت مجموعة المصحة، ويبدأ المسح بعد رفع الفرشاة الرئيسية والجانبية.

كيس الأتربة

1. قم بإزالة غطاء خزان الغبار وتخلص من كيس الغبار.



ملاحظة: سيؤدي سحب المقبض للخارج إلى إلقاء كيس الأتربة لمنع سقوط الأتربة والأوساخ عن طريق الخطأ.

2. أزل الغبار والأوساخ من الفلتر باستخدام قطعة جافة من القماش.



فلتر لوح الغسيل

1. أخرج الروبوت وأزل مرشح لوح الغسيل بعد اكتمال تنظيف وسادة المسحة.

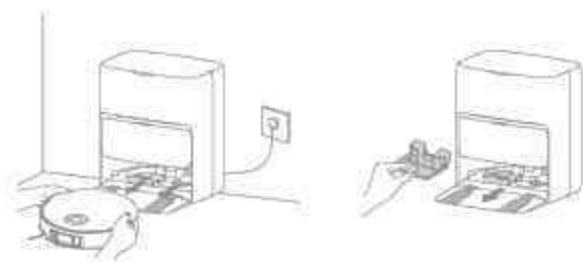

2. اشطف مرشح لوح الغسيل بالماء النظيف، وامسحه جيدًا. ثم أعد تنصيبه في لوح الغسيل.



3. قم بتركيب كيس جديد للأتربة.

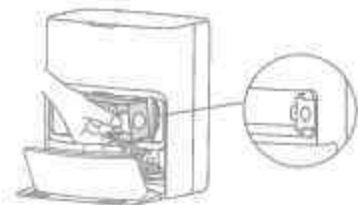

4. أعد تركيب غطاء خزان الغبار.



3. استخدم التطبيق أو اضغط على الزر لإعادة الروبوت إلى المحطة الأساسية، أو أعد الروبوت يدويًا.

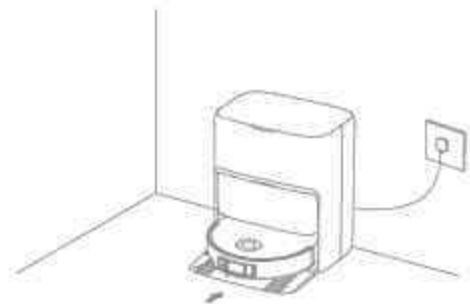

الفرشاة الرئيسية

1. اصغط على متشابك وافي الفرشاة للداخل لإزالة وافي الفرشاة، ثم ارفع الفرشاة خارج الربوت.

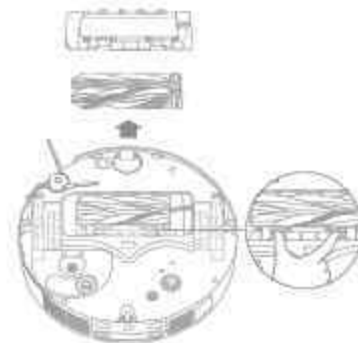

2. اسحب الفرش كما هو موضح في الشكل. استخدم أداة التنظيف المناسبة لإزالة أي شعر متشابك في الفرشاة. بعد التنظيف، ارفع الفرش بإحكام في حامل الفرشاة الرئيسي حتى تنقر في مكانها.



ملاحظة: كن حذراً أثناء سحب الفرش الرئيسية لمنع الإصابة

خزان المياه المستخدمة

1. قم بإزالة خزان المياه المستعملة وافتح غطائه، واسكب المياه المستعملة.



2. اشطف خزان المياه المستخدم بالماء النظيف، واستخدم أداة التنظيف المناسبة لتنظيف الجدار الداخلي لخزان المياه المستخدم.



ملاحظة: تعد الكرة العائمة في صهريج المياه المستخدمة جزءاً متحركاً. لا تستخدم القوة المفرطة عند التنظيف لتجنب التسبب في حدوث الأعطال.

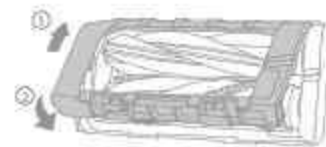

4. قم بمحاذاة الطرف الأمامي لوافي الفرشاة مع الفتحة، وأدخله لأسفل بطريقة مائلة، ثم اصغط عليه في مكانه.

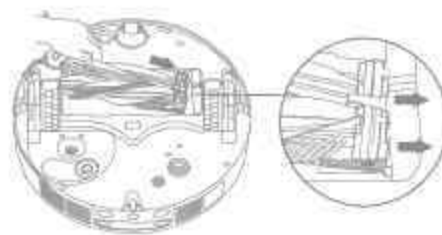

صندوق الأتربة والفلتر

1. قم بإزالة غطاء الروبوت واضعها على مشبك صندوق الغبار لإزالة صندوق الغبار.

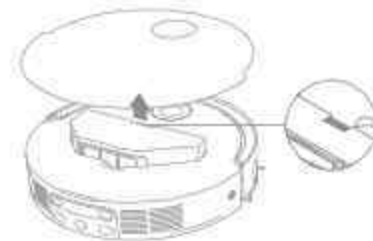

2. أزل فلتر صندوق الغبار. ثم أفرغ صندوق الغبار.

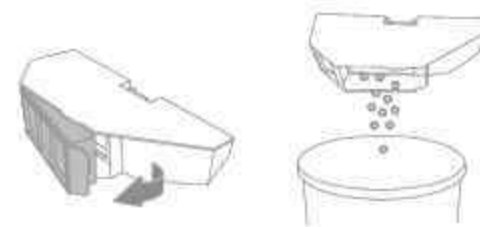

3. انقلب على سلة الفلتر لإزالة الأتربة.



ملاحظة: لا تحاول تنظيف الفرش باستخدام فرشاة أو إسج أو أدوات حادة لتجنب التلف.

4. اشطف صندوق الأتربة والفلتر بالماء وجفبه تمامًا قبل إعادة تركيبه.



ملاحظة:
- اشطف صندوق الأتربة والفرش بالماء النظيف فقط. لا تستخدم أي منظف.
- استخدم صندوق الأتربة والفرش فقط بعد الجفاف تمامًا.

فرشاة جانبية

هك الفرشاة الجانبية باستخدام المعلقة. ونظف الفرشاة من الشعر، ثم ثبتها مجددًا باستخدام المعلقة.

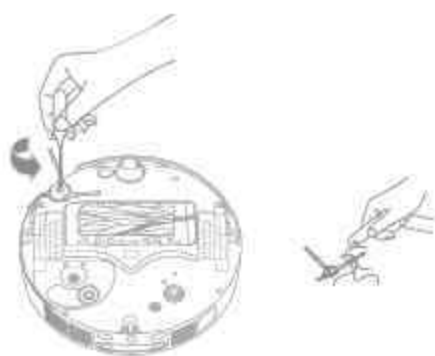

حاملات وسادة المسححة

قم بإزالة وتنظيف حوامل وسادة المسححة.



العجلة متعددة الاتجاهات

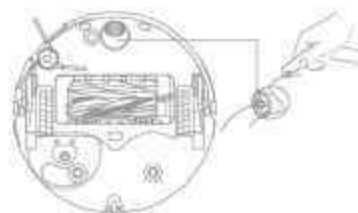

ملاحظة:

- استخدم أداة مثل مفك برافلي صغير لفصل المحور وإطار العجلة متعددة الاتجاهات لا تستخدم القوة المفرطة.
- اشطف العجلة متعددة الاتجاهات تحت الماء الجاري وأغسلها بعد جفافها بالكامل.

فتحات تهوية ذاتية التفريغ

يرجى تنظيف فتحات الإفرغ التلقائية في الروبوت ومحطة الشحن باستخدام قطعة ناعمة وجافة من القماش.



منصات المسحة

قم بإزالة منصات المسحة من حوامل المنصات المسحة لاستبدالها.



بطارية

يحتوي الروبوت على حزمة بطارية ليثيوم أيون عالية الأداء. يرجى التأكد من أن البطارية مشحونة جيدًا للاستخدام اليومي للحفاظ على الأداء الأمثل للبطارية. إذا لم يتم استخدام الروبوت لفترة طويلة، قم بإيقاف تشغيله وتخزينه لمنع الضرر الناتج عن التفريغ الزائد. قم بشحن الروبوت مرة واحدة على الأقل كل ثلاثة أشهر.

مستشعرات الروبوت

أسح مستشعرات الروبوت باستخدام قطعة قماش ناعمة وجافة، كما هو موضح في الشكل أدناه:

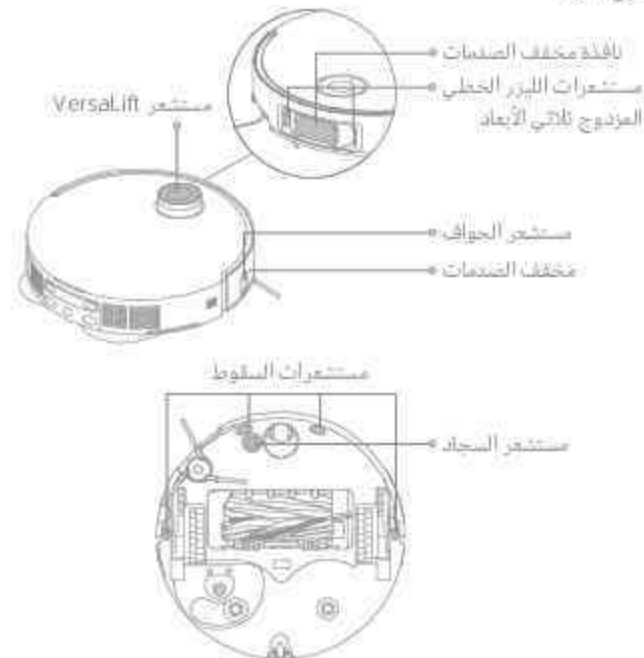

ملاحظة: يمكن أن يتسبب استخدام قطعة قماش مبللة في تلف العناصر الحساسة داخل الروبوت. ومن أجل الشحن، يرجى استخدام قطعة قماش ناعمة وجافة للتنظيف.

موصلات الشحن ومنطقة الإشارة

قم بتطهير مناطق اتصال الشحن ومنطقة استقبال الإشارات بقطعة قماش ناعمة وجافة.



المشكلة	الحلول
يطلق الروبوت في الجزء الأمامي من قاعدة الشحن ولا يمكنه العودة إليها.	تحقق مما إذا كنت قد أهدأت ساحة 15 هوية على كلا الجانبين أو أمام المحطة الرئيسية لفتح السداد الروبوت. طريق العودة إلى الشحن مسدود. على سبيل المثال، الباب مغلق. قد يتراكم الروبوت إذا كانت الأرضية أمام قاعدة الشحن ممتلئة بشكل مفرط. إذا كان الأمر كذلك، فامسح الماء الزائد قبل المحاولة مرة أخرى. نوصي بنقل محطة الشحن لمكان آخر والمحاولة مرة أخرى. تحقق من تركيب لوحة تديد عارضة التحميل المنحدرة بشكل صحيح.
لا يمكن إيقاف تشغيل الروبوت.	لا يمكن إيقاف تشغيل الروبوت أثناء الشحن. يوصى بتحريك الروبوت من المحطة الأساسية. لم يمسك مع الاستمرار على الزر  لمدة 3 ثوانٍ لإيقاف تشغيله. إذا فقد إيقاف تشغيل الروبوت عن طريق تنفيذ الخطوة 1، فامسك مع الاستمرار على الزر  لمدة 10 ثوانٍ لإيقاف تشغيل الروبوت بالقدرة إذا استمرت المشكلة، يرجى الاتصال بخدمة ما بعد البيع.
سرعة الشحن بطيئة.	يستغرق شحن الروبوت بالكامل حوالي 4.5 ساعات عندما يكون بطاريته منخفضة. إذا قمت بتشغيل الروبوت في درجات حرارة خارج النطاق المحدد، سيؤدي ذلك إلى بطء سرعة الشحن. لذا تأكد من تشغيل الروبوت في النطاق المسموح به للبطارية. قد تكون مناطق اتصال الشحن الموجودة على كل من الروبوت ومحطة الشحن متسخة. لذا يرجى مسحها بقطعة قماش جافة.
ترباد الضوضاء أثناء تشغيل الروبوت.	تحقق مما إذا كان فلتر صدق الأتربة مسدوداً. إذا كان الأمر كذلك، فإنه يمكنك تنظيفه أو استبداله. قد يطلق جسم صلب في الفرشاة الرئيسية أو صدق الأتربة. افحص وهم بإزالة أي جسم صلب. قد تتشابك الفرشاة الرئيسية أو الفرشاة الجانبية. قم بفحص وإزالة أي أجسام غريبة. يرجى تحويل وضع الشفط إلى الوضع القياسي (Standard) أو الوضع الهادئ (Quiet).
يتحرك الروبوت بدون اتباع المسار المحدد.	يجب ترتيب الأشياء مثل أملاك الطاقة والنظارات قبل استخدام الروبوت. يؤدي العمل على أسطح صلبة ورقيقة إلى ارتداد العجلة الرئيسية. يوصى بتجفيف الأماكن المبللة قبل استخدام الروبوت. امسح ناقدًا مخفف الصمغ واستعرت البهر الخلفية الموجود على الروبوت بقطعة قماش نظيفة وناعمة لإبقائهم في حالة نظيفة وتجنب عائق.

المشكلة	الحلول
لا يمكن تشغيل الروبوت.	البطارية منخفضة. اعد شحن الروبوت على القاعدة والمحاولة مرة أخرى. درجة حرارة البطارية منخفضة جدًا أو مرتفعة جدًا. يوصى باستخدام المكثفة الروبوتية في بيئات تكون فيها درجة الحرارة المحيطة أعلى من 0 درجة مئوية (32 درجة فهرنهايت) وأقل من 40 درجة مئوية (104 درجة فهرنهايت).
لا يمكن شحن الروبوت.	لم يتم توصيل محطة القاعدة بالطاقة، يرجى التأكد من توصيل كل من طرفي مالك الطاقة بشكل صحيح. الاتصال بين موصلات الشحن لمحطة الشحن والروبوت رتيبًا. يرجى لتكليف موصلات الشحن. يرجى التحقق من وجود أي جسم غريب عند موصلات الروبوت وإزالته إن وجد.
يفشل الروبوت في الاتصال بشبكة الواي فاي.	كلمة مرور شبكة الواي فاي غير صحيحة. يرجى التأكد من صحة كلمة المرور المستخدمة للاتصال بشبكة الواي فاي الخاصة بك. لا يدعم الروبوت اتصال Wi-Fi بسرعة 5 جيجاهرتز. تأكد من توصيل الروبوت بالإنترنت باستخدام 2.4 جيجاهرتز. [إشارة شبكة الواي فاي ضعيفة. يرجى التأكد من أن الروبوت متواجد في منطقة تتوفر فيها تغطية جيدة لشبكة الواي فاي. قد لا يكون الروبوت جاهزًا للتكوين. يرجى التأكد من تطبيق أحدث الدخول مرة أخرى، ثم حاول تنفيذ الخطوات كما هو موضح.
لا يمكن للروبوت العودة إلى محطة الشحن.	قد تكون محطة الشحن غير متصلة بالطاقة أو تم تغطيتها ولم يكن الروبوت مثبت عليها. يرجى توصيل المحطة الأساسية بمصدر الطاقة أو وضع الروبوت على السحطة الأساسية لشحنه. يوجد الكثير من العوائق حول محطة الشحن. يرجى وضع محطة الشحن في منطقة أكثر انفتاحًا. قد يتسبب نقل الروبوت في [تلاصق وضعيته، وسيقوم بإعادة إنشاء الخريطة إذا فشلت عملية ضبط وضعيته. إذا كان الروبوت بعيدًا للغاية عن قاعدة الشحن فقد لا يتمكن من العودة تلقائيًا. وفي هذه الحالة، ستحتاج إلى وضع الروبوت على محطة الشحن يدويًا. امسح منطقة الإشارة الموجودة على قاعدة الشحن لإزالة القمار أو الخطأ.

روبوت

المويدل	BLV72LE-1
وقت الشحن	4,5 ساعة تقريبا
الجهد الكهربائي المقدر	14,4 V \approx
الطاقة المقدره	75 W
تردد التشغيل	2400-2463,5 MHz
الحد الأقصى لطاقة الإخراج	< 20 dBm

في ظل الاستخدام العادي للحالة، يجب الحفاظ على مسافة فصل لا تقل عن 20 سم بين الهوائي وجسم المستخدم.

محطة الشحن

المويدل	RCVE0202
الدخل المقدر	220-240 V \sim 50-60 Hz
الإخراج المقدر	20 V \approx 2 A
الطاقة المقدره (أثناء شحن الأثرية)	700 W
الطاقة المقدره (أثناء التنظيف بالماء الساخن)	1160 W
الطاقة المقدره (أثناء الشحن والتنظيف)	95 W

ملاحظة:

- يتم تحديد الطاقة المقدره (أثناء تنظيف الماء الساخن) من خلال قيمة الطاقة خلال المدة التمهيلية (درجة حرارة الماء 25 درجة مئوية).
- يتم تحديد الطاقة المقدره (أثناء الشحن والتنظيف) من خلال قيمة الطاقة أثناء فترة التحميل الكامل.

استكشاف الأخطاء وإصلاحها

المشكلة	الحلول
الروبوت يقفث العرف التي يجب تنظيفها	تأكد من فتح أبواب العرف المراد تنظيفها قد يكون المكان الموجود أمام العرفة المراد تنظيفه رطبا وقلقا، مما يتسبب في الزلزال للروبوت والعمل بشكل غير طبيعي. يرجى محاولة تنظيف الأثرية قبل استخدام الروبوت.
لن يستأنف الروبوت التنظيف بعد الشحن.	تأكد من عدم تعيين الروبوت على وضع عدم الإزعاج (DND)، حيث يمنع هذا الوضع من استئناف عملية التنظيف. لن يستأنف الروبوت التنظيف بعد وضع الروبوت يدويا على المحطة الأساسية أو إرسال الروبوت للشحن عبر التطبيق أو الورق.
لا يمكن للمحطة إفراغ صندوق الأثرية تلقائيا	تحقق مما إذا كان كيس الغبار في خزان الغبار ممتلئا. إذا لم يكن كيس الأثرية ممتلئا، فتتحقق مما إذا كان هناك أي عائق في فتحات التعريف للثقبان للروبوت أو المحطة الأساسية أو صندوق الأثرية. قم بتنظيف الجزء المسدود في الحال، إن وجد.
مستوى الماء في لوح المسيل غير طبيعي	تحقق مما إذا كان مائع التسريب الموجود على خزان المياه المستعمل فضائلا أو غير مثبت بشكل صحيح، وأعد ضبطه يدويا إذا كان الأمر كذلك. إذا استمرت المشكلة، فيرجى الاتصال بفرع خدمة ما بعد البيع. اضغط برفق على خزان المياه المستعمل للتأكد من تركيبه بشكل صحيح. قم بإزالة مبرح لوح المسيل وتحقق مما إذا كان ممتد تصريف مياه الصرف الصحي مسدودا وقم بتنظيفه. افحص مزيل التلطيخ. لا تتم إضافة أي سائل بخلاف مزيل التلطيخ المعتمد رسميا.
خامل وصيانة المعسحة مرفوع بشكل غير طبيعي.	الرجاء إزالة خامل زيادة المعسحة للتحقق مما إذا كان هناك أي جسم غريب عالق فيه، وجاوب إعادة تشغيل الروبوت. إذا استمرت المشكلة، فيرجى الاتصال بفرع خدمة ما بعد البيع.
يوجد ماء تحت خزان الماء للتنظيف أو حول السجاد.	عند إخراج خزان الماء للتنظيف، قد يترك بعض الماء في الأنبوب أسفل الخزان أو حول السجاد. وهذا أمر طبيعي. يرجى مسح بقطة قباين جافة.

لمزيد من الدعم، تواصل معنا عبر - www.mova-tech.com

التخلص من البطارية وإزالتها

تحتوي بطارية الليثيوم أيون المدمجة على مواد خطرة على البيئة. قبل التخلص من البطارية، تأكد من خلع البطارية بواسطة فنيين مؤهلين والتخلص منها في منشأة إعادة التدوير المناسبة.

- يجب إزالة البطارية من الجهاز قبل التخلص منها.

- يجب فصل الجهاز عن مصدر التيار الكهربائي عند إزالة البطارية.

- يجب التخلص من البطارية بطريقة آمنة.

تنبيه:

قبل إزالة البطارية، قم بفصل الطاقة واستنفاد البطارية قدر الإمكان.

يجب التخلص من البطاريات غير الضرورية في منشأة إعادة التدوير المناسبة.

ولا تعرضها لبيئة ذات درجة حرارة عالية؛ لتجنب مخاطر الانفجار.

في ظل ظروف معينة، قد يتم إخراج المسائل من البطارية في حال حدوث تلامس، انفصالها بالماء واطلب المساعدة الطبية.

دليل الإزالة:

1. قلب الروبوت، واستخدم أداة مناسبة لإزالة البرغي الموجودة في الجزء الخلفي من الروبوت، ثم قم بإزالة الغطاء.

2. افصل الأطراف بين البطارية ولوحة الدارة المطبوعة لإزالة البطارية.