

Dreame Pocket

High-Speed Hair Dryer
User Manual

DREAME

EN	User Manual.....	001
TH	คู่มือการใช้งาน.....	020
VN	Hướng Dẫn Sử Dụng.....	038
ID	Panduan Pengguna	056

IMPORTANT SAFETY INSTRUCTIONS

When using an electrical appliances, especially when children are present basic safety precautions should always be followed, including the following:

READ ALL INSTRUCTIONS BEFORE USING, KEEP AWAY FROM WATER

Wide voltage applicable description

This product supports a wide voltage input range of 100V to 240V worldwide and is suitable for voltage standards in multiple countries.

Adapter power and certification requirements

High-speed hair dryers are high-power household appliances. Please use a separate socket and avoid using extension cords. If you need to use a travel adapter, please choose one with safety certification, a rated power of $\geq 1300W$ or a maximum current of $\geq 13A$ to ensure safety.

Safety operation reminders

Users should operate strictly in accordance with the product manual and avoid using adapters that do not meet the above power and certification requirements.

Household use only.

DANGER-As with most electrical appliances, electrical parts are electrically live even when the switch is off:

To reduce the risk of death by electric shock:

1. Always "unplug it" immediately after using
2. Do not use while bathing.
3. Do not place or store appliance where it can fall or be pulled into a tub or sink.

4. Do not place in or drop into water or other liquid.
5. If an appliance falls into water, "unplug it" immediately.
Do not reach into the water.

WARNING : To reduce the risk of burns, electrocution, fire, or injury to persons.

1. An appliance should never be left unattended when plugged in. Turn off the switch and unplug the electrical cord when not use.
2. Close supervision is necessary when this appliance is used by children or individuals with certain disabilities.
3. Use this appliance only for its intended use as described in this manual. Do not use attachments not recommended by the manufacturer.
4. Never operate this appliance if it has a damaged cord or plug, if it is not working properly, or if it has been dropped, damaged, or dropped into water. Return the appliance to a service center for examination and repair.
5. Keep the cord away from heated surfaces. Do not pull, twist, or wrap the cord around the appliance.
6. Never block the air openings of the appliance or place it on a soft surface, such as a bed or couch, where the air openings may be blocked. Keep the air openings free of lint, hair, and the like.
7. Never use while sleeping.
8. Never drop or insert any object into any opening or hole.
9. Do not use outdoors or operate where aerosol (spray) products are being used or is being administered.
10. Do not use an extension cord with this appliance.
11. Do not direct hot air toward eyes or other heat sensitive areas.

12. Attachments (when furnished) may be hot during use. Allow them to cool before handling.
13. Do not place appliance on any surface while it is operating.
14. While using the appliance, keep your hair away from the air inlets.
15. Do not operate with a voltage converter.
16. Do not use an appliance whose cord has become twisted, bent or otherwise damaged.
17. If the supply cord is damaged, it must be replaced by the manufacturer or its service agent or a similar qualified person to avoid a hazard.
18. This product persons with physical, sensory, intellectual deficiencies, or limited experience or knowledge under the supervision of a parent or guardian to ensure safe operation and to avoid any risk of hazards. Cleaning and maintenance shall not be made by children without supervision
19. If the supply cord is damaged, it must be replaced by the manufacturer or its service agent or a similar qualified person to avoid a hazard.
20. Do not use this appliance near bathtubs, showers, basins or other vessels containing water.



21. When the hairdryer is used in a bathroom, unplug it after use since the proximity of water presents a hazard even when the hairdryer is switched off.
22. For additional protection, the installation of a EN residual current device (RCD) having a rated residual operating current not exceeding 30 mA is advisable in the electrical circuit supplying the bathroom. Ask your installer for advice.

SAVE THESE INSTRUCTIONS

Power Cord & Plug

- Do not use the hair dryer if the power cord or power plug is damaged or overheated, as this may cause burns, electric shocks, or cause fire due to a short circuit.
- Do not use the hair dryer if the power plug that is plugged into the power outlet is loose, as this may cause burns, electric shocks, or cause fire due to a short circuit.
- Do not plug in or unplug the power plug with wet hands, as this may result in electric shocks and injury.
- Do not use the hair dryer if the power cord is tied together, as this may cause electric shocks, or cause fire due to a short circuit.
- Do not damage, modify, forcefully bend, pull, twist, or squeeze the power cord, nor place heavy objects on top of it, as this may cause electric shocks, or cause fire due to a short circuit.
- Do not pull the power cord when unplugging the power plug. Make sure to hold the power plug when unplugging it. Otherwise, the power cord may get damaged, cause burns, cause electric shocks, or cause fire due to a short circuit.
- Completely and directly plug the power plug into a 120V~ electrical outlet. Do not use a power strip or extension cords, as this may cause electric shocks, or cause a fire due to a short circuit.
- Make sure the hair dryer is unplugged when not in use as well as prior to performing any maintenance or repairs.
- Keep the power cord away from heat sources and other places that may compromise its protection.

Usage & Storage

- Do not block or insert foreign objects into the air outlet and air intake, as this may cause burns, electric shocks, or cause fire due to a short circuit. Do not immerse this hair dryer in water.
- Do not use this hair dryer in humid environments. Keep the hair dryer dry, otherwise it may cause electric shocks.
- Do not use the hair dryer in environments where aerosol (spray) products are used or where there are flammable sources.
- Do not leave the hair dryer unattended when it is turned on, as this may result in a fire due to a short circuit.
- Do not store the hair dryer in a highly humid environment, as this may cause electric shocks, or cause fire due to a short circuit when using the hair dryer.
- Do not store the hair dryer within the reach of children and infants, as this may result in electric shocks and injury.
- Do not repair, disassemble, or modify this product yourself, as this may cause injury or fire due to malfunctioning. Please contact the customer service via <https://global.dreametech.com>.
- Do not place the hair dryer on its air intake while it is turned on, as this may cause the heating coil to overheat, which may result in a fire.
- Do not immerse the body of the hair dryer containing electrical components in water or other liquid. If the hair dryer falls into water, unplug it immediately and do not continue to use it even after it is dry.

- This hair dryer is equipped with a non-self-resetting thermal safety cut-off to prevent overheating. If the hair dryer is cut off due to overheating, unplug it from the power outlet and allow it to cool down.
- Do not touch hot surfaces such as the air outlet during use or immediately after turning off the hair dryer to avoid burns.
- Do not touch the power plug or any part of the product with wet hands to prevent electric shocks.
- Do not use this hair dryer for any purpose other than drying hair, and do not use it on pets nor use it to dry shoes or clothes, etc., as this may cause burns, or cause fire due to a short circuit.

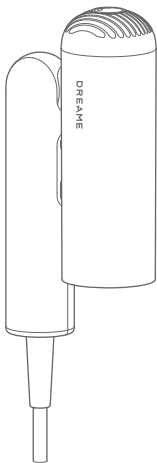

Dreame Pocket
High-Speed
Hair Dryer

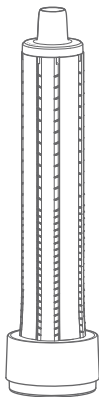

Curling Nozzle



Unfrizz Nozzle

Some Nozzles may not be included. You can buy additional attachments at <https://global.dreame.tech.com>

EN Getting started

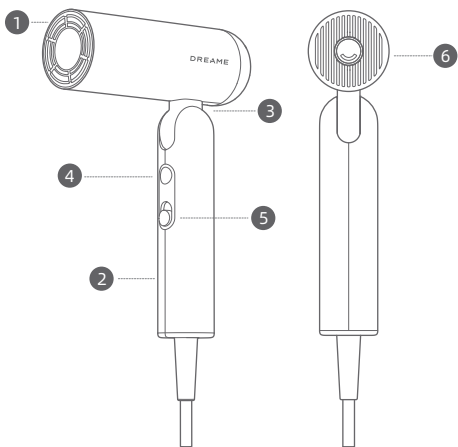

1 Air Outlet Vent

2 Handle

3 Shaft

4 Temperature settings/Airflow temperature indicator light

5 On/Off Switch & Speed Settings

6 Removable Airflow Filter

For safety reasons, do not use the hair dryer without the airflow filter.



These symbols mean "Do not use while bathing or showering."
Illustrations of the hair dryer, accessories, and user interface in the user manual are for reference purposes only. The actual product may vary due to product updates and improvements.

Settings

On/Off Switch & Speed Settings

Slide up and down to quickly switch between the two speed settings.

Make sure that the switch is turned off before plugging the hair dryer in.

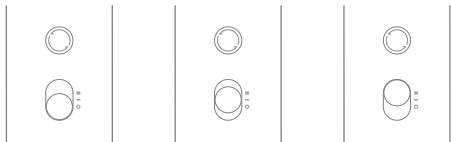

Off (●)

Low-speed (-)

High-speed (=)

Temperature Settings

Press to cycle through the four heat settings: cold air, warm air, hot air, and hot/cold cycle.

Press and hold to switch to cold air, the temperature will return to its previous state after letting go of the button.

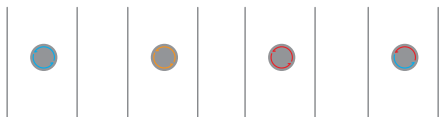

Cold air (●)

Warm air (●)

Hot air (●)

Hot/Cold Cycle (●)

Blows cold room temperature air suitable for hair styling.

Perfect temperature to avoid heat damage when blow drying your hair.

Suitable for quickly drying wet hair.

7s of hot air followed by 5s of cold air to reduce heat buildup.

Quickly Switch To The Cold Temperature

Press and hold the temperature button ● to quickly switch to the cold temperature setting for styling. Release the temperature button to revert to the original temperature settings.

Hair Dryer Form

The Pocket can be switched between three forms for different styling scenarios.

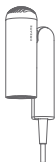

"N" form: Folded for convenient storage

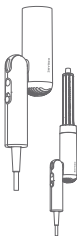

"1" form: Use the curling nozzle to create a curly style

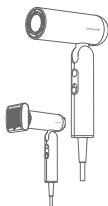

"7" form: Use the Unfrizz Nozzle while drying your hair to create a sleek, straight look

Create a Smooth and Straight Hairstyle

Use the Unfrizz Nozzle

The combination of three-stage acceleration and streamlined surfaces create a powerful suction air flow that straightens your hair and smooths flyaways. Use with a comb to add a natural curve.

Step 1

Dry your hair with the Dreame Pocket hairdryer.



Step 2

Attach the Unfrizz Nozzle, arrow indicates the direction of airflow, hold the nozzle close to your hair so that the strands are drawn to the nozzle, then slowly move the nozzle down until you reach the ends. Use on blow-dried hair to smooth flyaways.

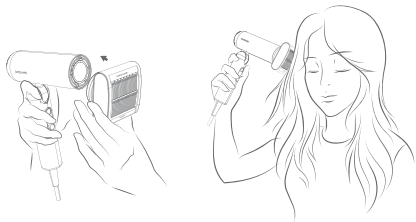

EN Create a Smooth and Straight Hairstyle

Step 3

When you are done using the nozzle, let it cool down before removing it by grasping both sides of the nozzle.

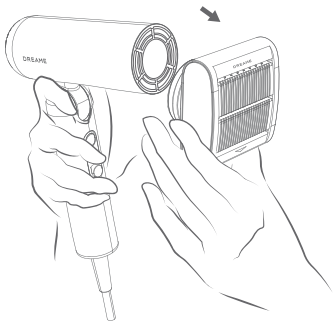

Create curly hairstyle

Use with a curling barrel

The auto-wrap curling barrel styles hair using airflow, completing the process while drying, saving time and reducing damage.

Step 1

Use the Dreame Pocket hair dryer to dry your hair.



Step 2

Before use, determine the direction of auto-wrap barrel to be used and choose the appropriate auto-wrap barrel. Install the curling barrel as instructed and rotate it into place.

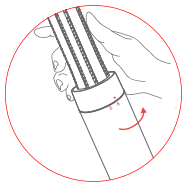
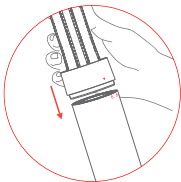

EN Create curly hairstyle

Step 3

Take a section of hair, set the dryer to high-speed hot air mode, and bring the curling barrel close to the hair ends. The hair will automatically wrap around the barrel.



Step 4

Move the styler toward your head without rotating it. Hold it in hot air mode for 10 seconds.

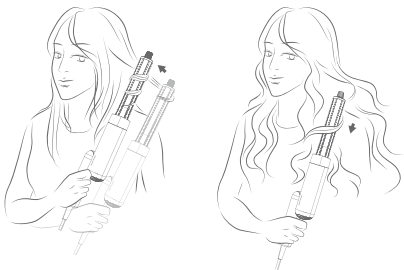

Create curly hairstyle

Step 5

Long press the mode button to enter the one-touch cool air mode. Hold it for 5-10 seconds to set the curl. Turn off the device to release the hair section.

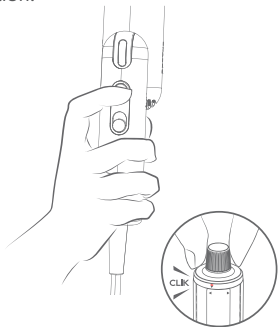

Rotate the insulated tip to change the curling direction.

After use, allow the barrel to cool. Then follow the instructions to remove the barrel safely.

Cleaning and Maintenance

The removable airflow filter is fixed in place by snaps. Turn in the direction indicated to remove.

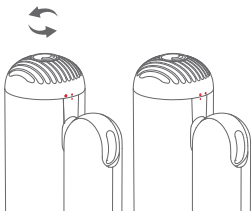

Rotating airflow filter

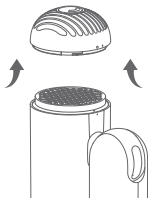

Remove the airflow filter

The metal filter needs to be cleaned regularly to prevent debris from building up and maintain a smooth flow of air.

Cleaning and Maintenance

Use a dry, lint-free cloth, soft brush or toothbrush to remove any debris stuck to the surface of the airflow filter or stainless steel filter.

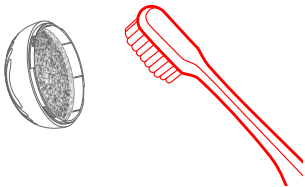

Cleaning airflow filter

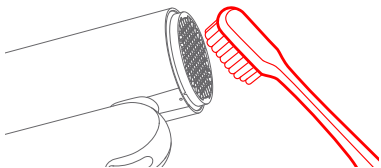

Cleaning Metal filter

- ! Do not rinse the metal filter with water as this may prevent it from working properly.

After cleaning, reinstall the airflow filter, making sure it snaps firmly back into place.

EN Basic Parameters

Product name	Dreame Pocket High-Speed Hair Dryer
Model number	AHD54
Rated voltage	100-240 V~
Rated frequency	50/60 Hz
Rated power	1300 W
Product dimensions	54×147×205 mm

EU Declaration of Conformity

CE We, Dreame Trading (Tianjin) Co., Ltd., here by, declare that this equipment is in compliance with the applicable Directives and European Norms, and amendments.

The full text of the EU declaration of conformity is available at the following internet address: <https://global.dreame.tech.com>

WEEE Disposal and Recycling Information



All products bearing this symbol are waste electrical and electronic equipment (WEEE as in directive 2012/19/EU) which should not be mixed with unsorted household waste. Instead, you should protect human health and the environment by handing over your waste equipment to a designated collection point for the recycling of waste electrical and electronic equipment, appointed by the government or local authorities. Correct disposal and recycling will help prevent potential negative consequences to the environment and human health. Please contact the installer or local authorities for more information about the location as well as terms and conditions of such collection points.

ข้อควรระวัง

- มีความเข้ากันได้ของแรงดันไฟฟ้าที่กว้างขวาง
ผลิตภัณฑ์นี้รองรับช่วงแรงดันไฟฟ้าเข้าที่กว้างตั้งแต่
100V–240V จึงเหมาะสำหรับใช้งานในประเทศที่มีมาตรฐาน
แรงดันไฟฟ้าที่แตกต่างกัน
- ข้อกำหนดด้านพลังงานและการรับรองสำหรับอะแดปเตอร์
เนื่องจากเครื่องเป่าผมความเร็วสูงเป็นเครื่องใช้ในครัวเรือน
ที่มีกำลังไฟสูง จึงควรเสียบปลั๊กเข้ากับปลั๊กที่ผนังเฉพาะ หลีกเลี่ยง
การใช้สายไฟต่อพ่วง หากจำเป็นต้องใช้อะแดปเตอร์
พกพา ตรวจสอบให้แน่ใจว่าอะแดปเตอร์นั้นได้รับการรับรอง
ด้านความปลอดภัย และมีค่าพิกัดอย่างน้อย 1,300 W หรือ
กระแสไฟฟ้าสูงสุด 13 A เพื่อให้ใช้งานได้อย่างปลอดภัย
- ประกาศการปฏิบัติงานเพื่อความปลอดภัย
ผู้ใช้จะต้องปฏิบัติตามคำแนะนำในคู่มือผู้ใช้อย่างเคร่งครัด
อย่าใช้อะแดปเตอร์ที่ไม่เป็นไปตามข้อกำหนดด้านพลังงาน
หรือการรับรองข้างต้น
- เครื่องใช้นี้สามารถใช้งานได้โดยเด็กที่มีอายุ 8 ปีขึ้นไป
และบุคคลที่มีความบกพร่องทางร่างกาย ประสาทสัมผัสหรือ
จิตใจ หรือขาดประสบการณ์และความรู้ หากบุคคลดังกล่าว
ได้รับการควบคุมดูแลหรือคำแนะนำเกี่ยวกับการใช้งานตัวเครื่อง
อย่างปลอดภัยและเข้าใจถึงอันตรายที่เกี่ยวข้อง ห้ามให้เด็ก
เล่นเครื่องใช้นี้
- ห้ามให้เด็กทำความสะอาดและบำรุงรักษาตัวเครื่อง เว้นแต่
จะได้รับการควบคุมดูแล
- เครื่องใช้นี้ไม่ได้มีไว้สำหรับใช้งานโดยบุคคล (รวมถึงเด็ก)
ที่มีความบกพร่องทางร่างกาย ประสาทสัมผัสหรือจิตใจ หรือ
ขาดประสบการณ์และความรู้ เว้นแต่ว่าบุคคลดังกล่าวได้รับการ
ควบคุมดูแลหรือคำแนะนำเกี่ยวกับการใช้งานตัวเครื่อง
โดยบุคคลที่รับผิดชอบด้านความปลอดภัย

- **ข้อควรระวัง** : เพื่อหลีกเลี่ยงอันตรายอันเนื่องมาจากการรีเซ็ตคัทเอาต์ความร้อนโดยไม่ได้ตั้งใจ ห้ามจ่ายไฟให้กับเครื่องใช้ผ่านอุปกรณ์สวิตชภายนอก เช่น ตัวจับเวลา หรือเชื่อมต่อกับวงจรที่มีการเปิดและปิดเป็นประจำ



คำเตือน

- ห้ามใช้เครื่องนี้ใกล้กับอ่างอาบน้ำ ฝักบัว อ่างล้างหน้า หรือภาชนะอื่นๆ ที่มีน้ำ



- เมื่อใช้เครื่องเป่าผมในห้องน้ำ ให้ถอดปลั๊กออกหลังจากใช้งานเสร็จเนื่องจากมีน้ำอยู่ใกล้จึงอาจเกิดอันตรายได้ แม้ว่าจะปิดสวิตช์เครื่องเป่าผมแล้วก็ตาม
- สำหรับการป้องกันเพิ่มเติม ขอแนะนำให้ติดตั้งเครื่องตัดไฟรั่ว (RCD) ที่มีกระแสไฟตกค้างไม่เกิน 30 mA ในวงจรไฟฟ้าที่จ่ายในห้องน้ำ ขอคำแนะนำจากผู้ติดตั้ง

! คำเตือน

- หากสายไฟชำรุด ต้องให้ผู้ผลิต ตัวแทนบริการ หรือบุคคลที่มีคุณสมบัติใกล้เคียงกันดำเนินการเปลี่ยนเพื่อหลีกเลี่ยงอันตราย
- อย่าปิดกันช่องลมเข้าและช่องลมออกเพื่อหลีกเลี่ยงอันตราย
- ในระหว่างใช้งาน ระวังอย่าให้เส้นผมเข้าไปติดในช่องลมเข้าเพื่อหลีกเลี่ยงอันตราย
- โปรดใช้เครื่องเป่าผมตามข้อมูลพิกัดกำลังไฟที่ระบุไว้บนอุปกรณ์ และห้ามใช้ปลั๊กสากลหรือตัวแปลงแรงดันไฟฟ้าอื่นๆ เพื่อหลีกเลี่ยงอันตราย

สายไฟและปลั๊ก

- ห้ามใช้เครื่องเป่าผมหากสายไฟหรือปลั๊กไฟชำรุดหรือร้อนเกินไป เพราะอาจทำให้เกิดแผลไหม้ ไฟฟ้าช็อต หรือเกิดเพลิงไหม้เนื่องจากไฟฟ้าลัดวงจรได้
- ห้ามใช้เครื่องเป่าผมหากสายไฟที่เสียบอยู่กับเต้ารับหลวม เพราะอาจทำให้เกิดแผลไหม้ ไฟฟ้าช็อต หรือเกิดเพลิงไหม้เนื่องจากไฟฟ้าลัดวงจรได้

- ห้ามเสียบหรือถอดปลั๊กไฟขณะมือเปียก เพราะอาจทำให้เกิด เพราะอาจทำให้เกิดแผลไหม้ ไฟฟ้าช็อต หรือเกิดเพลิงไหม้ เนื่องจากไฟฟ้าลัดวงจรได้
- ห้ามเสียบหรือถอดปลั๊กไฟขณะมือเปียก เพราะอาจทำให้เกิด ไฟฟ้าช็อตและการบาดเจ็บได้
- ห้ามใช้เครื่องเป่าผมหากสายไฟพันกัน เพราะอาจทำให้เกิด ไฟฟ้าช็อต หรือเกิดเพลิงไหม้เนื่องจากไฟฟ้าลัดวงจรได้

! คำเตือน

- ห้ามทำความสะอาด หัดแปลง บิดงอ ดึง ขด หรือบีบสายไฟ หรือวางของหนักทับสายไฟ เพราะอาจทำให้เกิดไฟฟ้าช็อต หรือเกิดเพลิงไหม้เนื่องจากไฟฟ้าลัดวงจรได้
- ห้ามดึงที่สายไฟขณะถอดปลั๊ก แต่ให้จับที่ปลั๊กไฟแล้วถอดปลั๊ก ออก มิฉะนั้น สายไฟอาจได้รับความเสียหาย ซึ่งอาจทำให้เกิด แผลไหม้ ไฟฟ้าช็อต หรือเกิดเพลิงไหม้เนื่องจากไฟฟ้า ลัดวงจรได้
- เสียบปลั๊กไฟเข้ากับเต้ารับไฟฟ้า 220–240 V~ ให้แน่น ห้ามใช้ปลั๊กพวงหรือสายพวงไฟ เพราะอาจทำให้เกิด ไฟฟ้าช็อต หรือเกิดเพลิงไหม้เนื่องจากไฟฟ้าลัดวงจรได้
- ตรวจสอบว่าได้ถอดปลั๊กเครื่องเป่าผมออกแล้วเมื่อไม่ใช้งาน รวมถึงก่อนทำการบำรุงรักษาหรือซ่อมแซมใดๆ
- เก็บสายไฟให้ห่างจากแหล่งความร้อนและที่อื่นๆ ที่อาจทำให้ การป้องกันเสื่อมสภาพ
- ห้ามเสียบหรือถอดปลั๊กไฟขณะมือเปียก เพราะอาจทำให้เกิด เพราะอาจทำให้เกิดแผลไหม้ ไฟฟ้าช็อต หรือเกิดเพลิงไหม้ เนื่องจากไฟฟ้าลัดวงจรได้

การใช้งานและการจัดเก็บ

- อย่าปิดกั้นหรือใส่วัตถุแปลกปลอมเข้าไปในช่องลมเข้าและ ช่องลมออก เพราะอาจทำให้เกิดแผลไหม้ ไฟฟ้าช็อต หรือ เกิดเพลิงไหม้เนื่องจากไฟฟ้าลัดวงจรได้
- ห้ามจุ่มเครื่องเป่าผมลงในน้ำ
- ห้ามใช้เครื่องเป่าผมในสภาพแวดล้อมที่มีความชื้น
- เก็บรักษาเครื่องเป่าผมให้แห้งอยู่เสมอ มิฉะนั้น อาจทำให้เกิด ไฟฟ้าช็อตได้
- ห้ามใช้เครื่องเป่าผมในสภาพแวดล้อมที่มีการใช้ผลิตภัณฑ์ ละอองของเหลว (สเปรย์) หรือในบริเวณที่มีแหล่งไวไฟ
- อย่าปล่อยให้เครื่องเป่าผมทิ้งไว้นานขณะเปิดเครื่อง เพราะอาจทำให้เกิดเพลิงไหม้เนื่องจากไฟฟ้าลัดวงจรได้

! คำเตือน

- อย่าเก็บเครื่องเป่าผมไว้ในสภาพแวดล้อมที่มีความชื้นสูง เพราะอาจทำให้เกิดไฟฟ้าช็อต หรือเกิดเพลิงไหม้เนื่องจากไฟฟ้าลัดวงจรเมื่อใช้เครื่องเป่าผม
- เก็บเครื่องเป่าผมให้พ้นมือเด็กและทารก เพราะอาจทำให้เกิดไฟฟ้าช็อตและการบาดเจ็บได้
- ห้ามซ่อมแซม ถอดประกอบ หรือดัดแปลงผลิตภัณฑ์นี้ด้วยตนเอง เพราะอาจทำให้เกิดการบาดเจ็บหรือเพลิงไหม้เนื่องจากการทำงานที่ผิดปกติ โปรดติดต่อฝ่ายบริการลูกค้าผ่านทาง <https://global.dreametech.com>.
- อย่าวางเครื่องเป่าผมโดยใช้ช่องลมเข้าวางตั้งกับพื้นขณะที่เปิดเครื่องอยู่ เพราะอาจทำให้ขดลวดความร้อนมีความร้อนสูงเกินไป ซึ่งอาจทำให้เกิดเพลิงไหม้ได้
- ห้ามจุ่มตัวเครื่องเป่าผมที่มีส่วนประกอบทางไฟฟ้าลงในน้ำ หรือของเหลวอื่นๆ หากเครื่องเป่าผมตกลงไปในน้ำ ให้ถอดปลั๊กออกทันทีและห้ามใช้ต่อแม้ว่าตัวเครื่องจะแห้งแล้วก็ตาม
- เครื่องเป่าผมนี้มีระบบตัดไฟความร้อนแบบไม่รีเซ็ตตัวเอง เพื่อป้องกันการเกิดความร้อนสูงเกินไป หากเครื่องเป่าผมถูกตัดไฟเนื่องจากความร้อนสูงเกินไป ให้ถอดปลั๊กออกจากเตารับไฟฟ้าและปล่อยให้เครื่องเย็นลง
- ห้ามสัมผัสพื้นผิวที่มีความร้อน เช่น ช่องลมออกในระหว่างใช้งาน หรือทันทีหลังจากปิดเครื่องเป่าผมเพื่อหลีกเลี่ยงการเกิดแผลไหม้
- ห้ามสัมผัสปลั๊กไฟหรือส่วนใดก็ตามของผลิตภัณฑ์ขณะที่มือเปียกเพื่อป้องกันการเกิดไฟฟ้าช็อต
- ห้ามใช้เครื่องเป่าผมนี้เพื่อจุดประสงค์อื่นนอกเหนือจากการเป่าผม และห้ามใช้กับสัตว์เลี้ยงหรือใช้เป่าร่องเท้าหรือเสื่อผ้าให้แห้ง ฯลฯ เพราะอาจทำให้เกิดแผลไหม้ หรือเกิดเพลิงไหม้เนื่องจากไฟฟ้าลัดวงจรได้

! ข้อควรระวัง

กรณีเครื่องเสียหรือทำงานผิดปกติ

- ในกรณีเครื่องเสียหรือทำงานผิดปกติ เช่น ไม่มีลมเป่าออกมา หยุดทำงานบ่อย มีความร้อนภายในสูงเกินไป หรือมีควันโปรดยุติใช้ผลิตภัณฑ์ทันที ถอดปลั๊กไฟ และติดต่อฝ่ายบริการลูกค้าผ่านทาง <https://global.dreametech.com> การใช้ผลิตภัณฑ์นี้ในสถานการณ์ดังกล่าวอาจทำให้เกิดไฟฟ้าช็อต การบาดเจ็บหรือเกิดเพลิงไหม้เนื่องจากไฟฟ้าลัดวงจรได้
- ช่องลมออกและหัวเป่าลมอาจมีความร้อนในระหว่างใช้งาน ดังนั้นอย่าใช้มือสัมผัสส่วนดังกล่าว เพราะอาจทำให้เกิดแผลไหม้ได้
- ระวังอย่าให้เครื่องเป่าผมตกพื้นหรือถูกกระแทกอย่างแรง เพราะอาจทำให้เกิดไฟฟ้าช็อต หรือเกิดเพลิงไหม้เนื่องจากสูงไฟฟ้าลัดวงจรได้
- อย่าใช้เครื่องเป่าผมหากช่องลมเข้าเสียหาย เพราะเส้นผมอาจเข้าไปติดในนั้นและทำให้เส้นผมเสียหายได้
- ห้ามใช้เครื่องเป่าผมกับทารกหรือเด็กเล็ก เพราะอาจทำให้เกิดแผลไหม้ได้

สิ่งที่ให้มาในกล่อง

TH

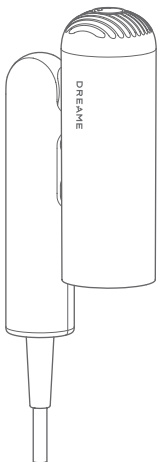

เครื่องเป่าผม
ความเร็วสูง
Dreame Pocket

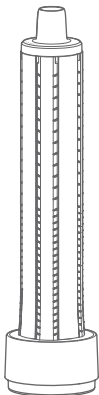

หัวเป่าลมแบบลอน



หัวเป่าลมป้องกันผมชี้ฟู

อาจไม่มีหัวเป่าลมบางประเภทให้มาในกล่อง คุณสามารถซื้ออุปกรณ์เสริมเพิ่มเติมได้ที่ <https://global.dreametech.com>

TH การเริ่มต้นใช้งาน

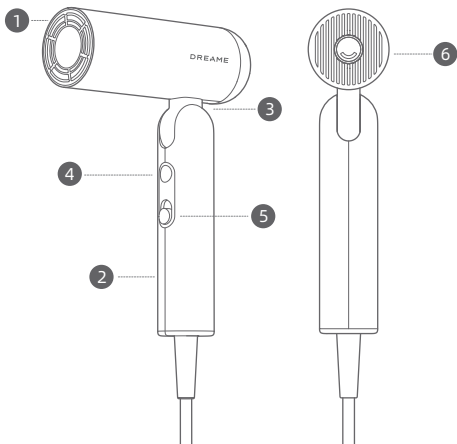

- 1 ช่องลมออก
- 2 ด้ามจับ
- 3 แคนพับ
- 4 ไฟแสดงสถานะการปรับอุณหภูมิ/อุณหภูมิของลมเป่า
- 5 สวิตช์เปิด/ปิดและการปรับความเร็ว
- 6 ตัวกรองอากาศแบบถอดได้เพื่อความปลอดภัย ห้ามใช้เครื่องเป่าผมโดยไม่มีตัวกรองอากาศ



สัญลักษณ์เหล่านี้หมายความว่า “ห้ามใช้ขณะอาบน้ำ”

ภาพประกอบของเครื่องเป่าผม อุปกรณ์เสริม และอินเทอร์เฟซผู้ใช้ในคู่มือการใช้งานนี้มีไว้เพื่อการอ้างอิงเท่านั้น ผลลัพธ์ที่จริงอาจแตกต่างกันไปเนื่องจากการอัปเดตและการปรับปรุงผลิตภัณฑ์

การตั้งค่า

สวิตช์เปิด/ปิดและการปรับความเร็ว

เลื่อนขึ้นและลงเพื่อสลับใช้งานความเร็วทั้งสองระดับอย่างรวดเร็ว ตรวจสอบว่าได้เลื่อนปิดสวิตช์แล้วก่อนที่จะเสียบปลั๊กเครื่องเป่าผม

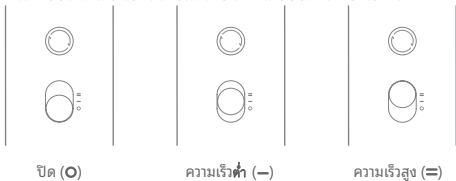

การปรับอุณหภูมิ

กดเพื่อสลับเลือกความร้อนสี่แบบ ได้แก่ ลมเย็น ลมอุ่น ลมร้อน และลมร้อนสลับเย็น

กดค้างเพื่อสลับเป็นลมเย็น และเมื่อปล่อยปุ่ม ตัวเครื่องจะกลับไปใช้อุณหภูมิเดิมที่เลือกไว้ก่อนหน้านี้

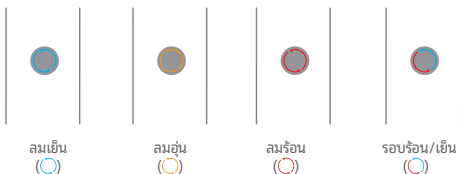

เป่าลมเย็น
ที่อุณหภูมิห้อง
ที่เหมาะสมกับการ
จัดแต่งทรงผม

อุณหภูมิที่เหมาะสม
เพื่อป้องกันไม่ให้
เส้นผมเสียหายจาก
ความร้อนขณะ
เป่าผม

เหมาะสำหรับเป่า
ผมเปียกให้แห้ง
อย่างรวดเร็ว

เป่าลมร้อน
7 วินาที ตามด้วย
ลมเย็น 5 วินาที
เพื่อลดความร้อน
สะสม

สลับเป็นลมเย็นอย่างรวดเร็ว

กดปุ่ม ค้างไว้เพื่อสลับเป็นลมเย็นอย่างรวดเร็วในการจัดแต่งทรงผม ปล่อยปุ่มเพื่อสลับกลับเป็นอุณหภูมิเดิมที่เลือกไว้ก่อนหน้านี้

รูปแบบการใช้งานของเครื่องเป่าผม

ตัวเครื่อง Pocket สามารถสลับใช้งานได้สามรูปแบบเพื่อให้เหมาะกับลักษณะการจัดแต่งทรงผมที่หลากหลาย



แบบตัว "N": พับตัวเครื่อง เพื่อความสะดวกในการจัดเก็บ

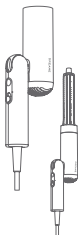

แบบเลข "1": ใช้หัวเป่าลมแบบลอนเพื่อจัดแต่งทรงผมให้เป็นลอน

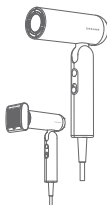

แบบเลข "7": ใช้หัวเป่าลมป้องกันผมชี้ฟูเพื่อปรับให้เส้นผมดูตรงสวย

จัดแต่งทรงผมให้ตรงและเรียบลื่น

ใช้หัวเป่าลมป้องกันผมชี้ฟู

ด้วยการผสมผสานการออกแบบที่ปรับเร่งความเร็วลมได้สามระดับและพื้นผิวตัวเครื่องที่ลื่นไหล ทำให้เกิดลมดูดอันทรงพลังที่จะช่วยให้เส้นผมของคุณเรียบตรงและลดผมชี้ฟูได้ และยังสามารถใช้คู่กับหวีเพื่อเพิ่มความโค้งมนเป็นธรรมชาติให้กับเส้นผม

ขั้นตอนที่ 1

เป่าผมของคุณให้แห้งด้วยเครื่องเป่าผม Dreame Pocket



ขั้นตอนที่ 2

ใส่หัวเป่าลมป้องกันผมชี้ฟูเข้ากับตัวเครื่องให้ถูกต้องตามลูกศรแสดงทิศทางการเป่าลม แนบหัวเป่าลมไว้ใกล้กับเส้นผม เส้นผมจะถูกดึงเข้าไปในหัวเป่าลม จากนั้นค่อยๆ เลื่อนหัวเป่าลมลงจนถึงปลายผม ควรใช้กับเส้นผมที่เป่าแห้งแล้วเพื่อปรับผมชี้ฟูให้เรียบตรง

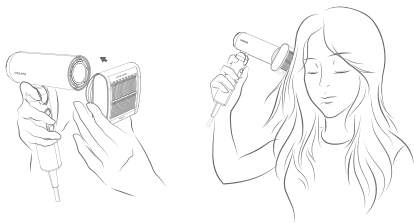

TH จัดแต่งทรงผมให้ตรงและเรียบสั้น

ขั้นตอนที่ 3

เมื่อคุณใช้งานเสร็จแล้ว ปลดสอยให้หัวเป่าลมเย็นลงก่อน จากนั้นถอดออกโดยจับที่ทั้งสองด้านของหัวเป่าลม

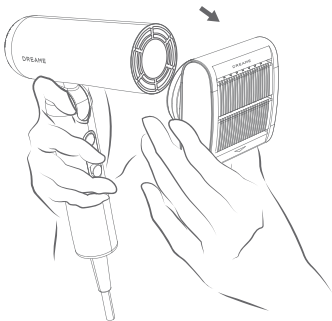

ทำผมลอน

ใช้งานร่วมกับแกนม้วนผม

แกนม้วนผมลอนอัตโนมัติจะจัดแต่งทรงผมโดยใช้ลม ช่วยให้การระบวนการจัดแต่งทรงผมเสร็จสิ้นไปพร้อมกับการเป่าแห้ง ช่วยประหยัดเวลาและลดความเสียหาย

ขั้นตอนที่ 1

ใช้ไดร์เป่าผม Dreame Pocket เพื่อเป่าผมของคุณให้แห้ง



ขั้นตอนที่ 2

ก่อนใช้งาน ให้กำหนดทิศทางของแกนม้วนผมอัตโนมัติที่ต้องการ และเลือกแกนม้วนผมอัตโนมัติที่เหมาะสม ติดตั้งแกนม้วนผมลอนตามคำแนะนำและหมุนให้เข้าที่

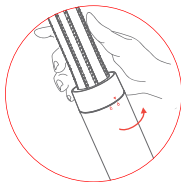
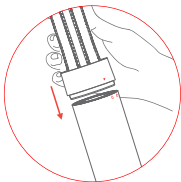

ทำผมลอน

ขั้นตอนที่ 3

แบ่งผมออกมาส่วนหนึ่ง ตั้งไดร์เป่าผมให้เป็นโหมดลมร้อน ความเร็วสูง และนำแกนม้วนผมมาไว้ใกล้กับปลายผม เส้นผมจะพันรอบแกนม้วนโดยอัตโนมัติ



ขั้นตอนที่ 4

เลื่อนอุปกรณ์จัดแต่งทรงผมไปทางศีรษะโดยไม่ต้องหมุน ค้างไว้ในโหมดลมร้อนประมาณ 10 วินาที



ทำผมลอน

ขั้นตอนที่ 5

กดปุ่มโหมดค้างไว้เพื่อเข้าสู่โหมดลมนอนด้วยการแตะครั้งเดียว ค้างไว้ 5-10 วินาทีเพื่อเซ็ตลอนผม ปิดเครื่องเพื่อปล่อยผมส่วนนั้น

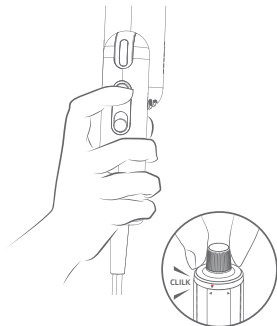

หมุนปลายกันความร้อนของตัวเครื่อง เพื่อเปลี่ยนทิศทางการลอนผม

หลังการใช้งานควรปล่อยให้แกนม้วนเย็นลง จากนั้นทำตามคำแนะนำเพื่อถอดแกนม้วนออกอย่างปลอดภัย

TH การทำความสะอาดและการบำรุงรักษา

ตัวกรองอากาศแบบถอดได้จะยึดเข้ากับตัวเครื่องด้วยระบบล็อกให้หมุนตามทิศทางที่ระบุเพื่อถอดออก

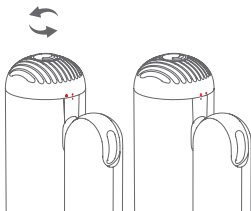

การหมุนตัวกรองอากาศ

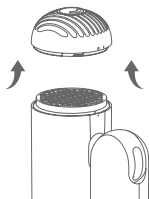

ถอดตัวกรองอากาศ

ต้องทำความสะอาดตัวกรองโลหะเป็นประจำเพื่อป้องกันไม่ให้มีสิ่งสกปรกสะสมและช่วยให้อากาศไหลเวียนได้ราบรื่น

การทำความสะอาดและการบำรุงรักษา

TH

ใช้ผ้าแห้งที่ไม่มีขน แปรงขนนุ่ม หรือแปรงสีฟันเพื่อจัดสิ่งสกปรกที่ติดอยู่บนพื้นผิวของตัวกรองอากาศหรือตัวกรองสแตนเลสสตีล

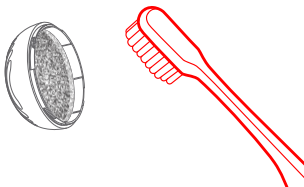

การทำความสะอาดตัวกรองอากาศ

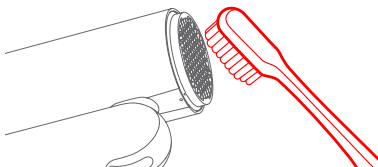

การทำความสะอาดตัวกรองโลหะ

ห้ามล้างตัวกรองโลหะด้วยน้ำ เพราะอาจทำให้ตัวกรองทำงาน

หลังจากทำความสะอาดแล้ว ให้ใส่ตัวกรองอากาศกลับเข้าที่ แล้วตรวจดูว่าตัวกรองอากาศยึดเข้าที่ดีแล้ว

TH พารามิเตอร์พื้นฐาน

ชื่อผลิตภัณฑ์	Dreame Pocket High-Speed Hair Dryer
หมายเลขรุ่น	AHD54
พิกัดแรงดันไฟฟ้า	100-240 V~
พิกัดความถี่	50/60 Hz
พิกัดกำลังไฟ	1300 W
ขนาดผลิตภัณฑ์	54×147×205 mm

ประกาศแสดงความสอดคล้องตามมา ตรฐานของสหภาพยุโรป



เรา Dreame Trading (Tianjin) Co., Ltd. ขอประกาศว่า อุปกรณ์นี้สอดคล้องกับคำสั่งที่เกี่ยวข้องและบรรทัดฐานของยุโรปและบทแก้ไขเพิ่มเติม เนื้อหาทั้งหมดของประกาศแสดงความสอดคล้องตามมาตราฐานของสหภาพยุโรปมีอยู่ที่ อินเทอร์เน็ตต่อไปนี้ ที่อยู่: <https://global.dreametech.com>

ข้อมูลการกำจัดและการรีไซเคิลของ WEEE



ผลิตภัณฑ์ทั้งหมดที่มีสัญลักษณ์นี้เป็นขยะอุปกรณ์ไฟฟ้าและอิเล็กทรอนิกส์ (WEEE ตามคำสั่ง 2012/19/EU) ซึ่งไม่ควรทิ้งร่วมกับขยะในครัวเรือนที่ไม่ได้แยกประเภท คุณควรปกป้องสุขภาพของมนุษย์และสิ่งแวดล้อมด้วยการส่งมอบอุปกรณ์ที่ไม่ใช้แล้วของคุณไปยังจุดรวบรวมที่กำหนดไว้สำหรับการรีไซเคิล อุปกรณ์ไฟฟ้าและอิเล็กทรอนิกส์ที่เสียแล้ว ซึ่งแต่งตั้งโดยรัฐบาลหรือหน่วยงานท้องถิ่น การกำจัดและการรีไซเคิลอย่างถูกต้องจะช่วยป้องกันผลกระทบด้านลบที่อาจเกิดขึ้นต่อสิ่งแวดล้อมและสุขภาพของมนุษย์ โปรดติดต่อผู้ติดตั้งหรือหน่วยงานท้องถิ่น เพื่อขอข้อมูลเพิ่มเติมเกี่ยวกับสถานที่ข้อกำหนดและเงื่อนไขของจุดรวบรวมดังกล่าว

Các biện pháp phòng ngừa

- **Khả năng tương thích điện áp rộng**
Sản phẩm này hỗ trợ dải điện áp đầu vào rộng từ 100 V–240 V, phù hợp để sử dụng ở các quốc gia có tiêu chuẩn điện áp khác nhau.
- **Yêu cầu về nguồn điện và chứng nhận dành cho bộ chuyển đổi**
Máy sấy tóc tốc độ cao là một thiết bị gia dụng công suất lớn, phải được cắm vào ổ cắm điện chuyên dụng. Tránh sử dụng dây nối dài. Nếu cần sử dụng bộ chuyển đổi phích cắm du lịch, hãy đảm bảo rằng bộ chuyển đổi này có chứng nhận an toàn và có công suất định mức ít nhất là 1.300 W hoặc dòng điện tối đa là 13 A để đảm bảo hoạt động an toàn.
- **Thông báo hoạt động an toàn**
Người dùng phải hết sức tuân thủ các hướng dẫn trong sách hướng dẫn sử dụng. Không sử dụng bộ chuyển đổi không đáp ứng các yêu cầu về nguồn điện hoặc chứng nhận nêu trên.
- Trẻ em từ 8 tuổi trở lên và những người bị suy giảm khả năng thể chất, giác quan hoặc tâm thần hoặc thiếu kinh nghiệm và kiến thức có thể sử dụng thiết bị này nếu họ được giám sát hoặc được hướng dẫn sử dụng thiết bị theo cách an toàn và hiểu được các mối nguy hiểm liên quan. Không để trẻ chơi với thiết bị.
- Trẻ em không được phép thực hiện vệ sinh và bảo dưỡng mà không có sự giám sát.
- Thiết bị này không dành cho người dùng (bao gồm cả trẻ em) suy giảm khả năng thể chất, giác quan hoặc tâm thần hoặc thiếu kinh nghiệm và kiến thức, trừ khi họ được giám sát hoặc được hướng dẫn sử dụng thiết bị bởi người có trách nhiệm đảm bảo an toàn cho họ.

• CẢN TRỌNG : Để tránh nguy

hiểm do sơ ý đặt lại bộ ngắt nhiệt, không được cấp nguồn cho thiết bị này thông qua thiết bị chuyển mạch bên ngoài, chẳng hạn như bộ hẹn giờ hoặc kết nối với mạch điện thường xuyên tắt mở bằng tiện ích.



CẢNH BÁO

- Không sử dụng thiết bị này gần bồn tắm, vòi hoa sen, bồn rửa mặt hay các bồn khác có chứa nước.



- Khi sử dụng máy sấy tóc trong phòng tắm, phải rút phích cắm sau khi sử dụng vì để máy gần nước sẽ gây nguy hiểm ngay cả khi đã tắt máy sấy tóc.
- Để bảo vệ bổ sung, nên lắp đặt thiết bị dòng điện dư (RCD) có dòng điện dư danh định không quá 30 mA trong mạch điện cung cấp cho phòng tắm. Tham khảo nhân viên lắp đặt để được tư vấn.

! CẢNH BÁO

- Nếu dây điện bị hỏng, dây điện phải được thay bởi nhà sản xuất, đại lý bảo hành hoặc nhân viên có khả năng và trình độ tương đương để tránh gây nguy hiểm.
- Không bịt đầu hút gió và đầu thoát khí để tránh nguy hiểm.
- Trong khi sử dụng, tránh để tóc mắc kẹt vào đầu hút gió để tránh nguy hiểm.
- Vui lòng sử dụng máy sấy tóc theo thông tin công suất định mức được ghi trên thiết bị và không sử dụng phích cắm đa năng hoặc bộ chuyển đổi điện áp khác để tránh nguy hiểm.

Dây điện & phích cắm

- Không sử dụng máy sấy tóc nếu dây điện hoặc phích cắm bị hỏng hoặc quá nhiệt, làm như vậy có thể gây bỏng, điện giật hoặc gây hỏa hoạn do đoản mạch.
- Không sử dụng máy sấy tóc nếu phích cắm được cắm vào ổ điện bị lỏng, làm như vậy có thể gây bỏng, điện giật hoặc gây hỏa hoạn do đoản mạch.

- Không sử dụng tay ướt để cắm hoặc rút phích cắm, làm như vậy có thể gây điện giật và thương tích.
- Không sử dụng máy sấy tóc nếu dây điện bị buộc vào nhau, làm như vậy có thể gây điện giật hoặc gây hỏa hoạn do đoản mạch.
- Không làm hỏng, sửa đổi, bẻ cong, kéo, vặn, hoặc xoắn dây mạnh; hoặc đặt các vật nặng lên trên dây, làm như vậy có thể gây ra điện giật hoặc hỏa hoạn do đoản mạch.
- Không được kéo dây nguồn khi rút phích cắm. Đảm bảo giữ phích cắm khi rút. Nếu không, dây điện có thể bị hỏng, gây bỏng, điện giật hoặc gây hỏa hoạn do đoản mạch.
- Cắm phích cắm hoàn toàn và trực tiếp vào ổ điện 220–240 V~. Không sử dụng ổ cắm điện hoặc dây nối thêm, làm như vậy có thể gây điện giật hoặc hỏa hoạn do đoản mạch.
- Đảm bảo máy sấy tóc được rút ra khỏi nguồn điện khi không sử dụng cũng như trước khi thực hiện bất kỳ công việc bảo dưỡng hoặc sửa chữa nào.
- Houd het netsnoer uit de buurt van warmtebronnen en andere plaatsen die de bescherming in gevaar kunnen brengen.

Sử dụng & Bảo quản

- Không bịt hoặc chèn các vật lạ vào đầu hút gió và đầu hoá khí, làm như vậy có thể gây bỏng, điện giật hoặc hỏa hoạn do đoản mạch.
- Không nhúng máy sấy tóc này vào trong nước.
- Không sử dụng máy sấy tóc trong môi trường ẩm ướt.
- Giữ máy sấy tóc khô, nếu không máy có thể gây điện giật.
- Không sử dụng máy sấy tóc trong môi trường sử dụng các sản phẩm sol khí (phun xịt) hoặc nơi có các nguồn dễ cháy.
- Không để máy sấy tóc bật và rời đi chỗ khác, làm như vậy có thể gây hỏa hoạn do đoản mạch.

- Không bảo quản máy sấy tóc trong môi trường có độ ẩm cao, làm như vậy có thể gây ra điện giật hoặc hỏa hoạn do đoản mạch khi sử dụng máy sấy tóc.
- Không để máy sấy tóc trong tầm với của trẻ em và trẻ sơ sinh, làm như vậy có thể gây ra điện giật và thương tích.
- Không tự sửa chữa, tháo lắp hoặc sửa đổi sản phẩm này, làm như vậy có thể gây thương tích hoặc hỏa hoạn do trục trặc. Vui lòng liên hệ với bộ phận dịch vụ khách hàng qua trang web <https://global.dreametech.com>
- Không đặt máy sấy tóc đè lên đầu hút gió khi đang bật máy, làm như vậy có thể khiến cho dây đốt trở nên quá nhiệt, dẫn đến cháy.
- Không nhúng thân máy sấy tóc có chứa các bộ phận điện vào nước hoặc chất lỏng khác. Nếu máy sấy tóc rơi vào nước, rút phích cắm điện ngay lập tức và không tiếp tục sử dụng máy ngay cả sau khi máy sấy tóc đã khô.
- Máy sấy tóc này được trang bị bộ ngắt nhiệt an toàn không tự đặt lại để tránh bị quá nhiệt. Nếu máy sấy tóc bị tắt do quá nhiệt, rút phích cắm ra khỏi ổ điện và để máy nguội xuống.
- Không chạm vào các bề mặt nóng như đầu thoát khí trong khi sử dụng hoặc ngay sau khi tắt máy sấy tóc để tránh bị bỏng.
- Không chạm vào phích cắm điện hoặc bất kỳ bộ phận nào của sản phẩm khi tay ướt để tránh bị điện giật.
- Không sử dụng máy sấy tóc này cho bất kỳ mục đích nào khác ngoài việc sấy tóc; và không sử dụng máy sấy cho vật nuôi hoặc sử dụng máy sấy để làm khô giày hoặc quần áo, v.v. làm như vậy có thể gây bỏng hoặc gây hỏa hoạn do đoản mạch.

! CHÚ Ý

Trong trường hợp xảy ra sự cố hoặc hư hỏng

- Trong trường hợp xảy ra sự cố hoặc hư hỏng, chẳng hạn như không thổi khí, máy dừng thường xuyên, quá nhiệt bên trong hoặc có khói bốc ra, vui lòng ngừng sử dụng sản phẩm ngay lập tức, rút dây nguồn và liên hệ với bộ phận dịch vụ khách hàng qua trang web <https://global.dreame-tech.com>. Sử dụng sản phẩm trong những trường hợp này có thể gây ra điện giật, thương tích hoặc hỏa hoạn do đoản mạch.
- Đầu thoát khí và đầu sấy có thể nóng lên trong quá trình sử dụng, vì vậy đừng chạm vào các bộ phận này bằng tay, làm như vậy có thể gây bỏng.
- Tránh làm rơi máy sấy tóc hoặc khiến máy chịu tác động mạnh, làm như vậy có thể gây điện giật hoặc hỏa hoạn do đoản mạch.
- Không sử dụng máy sấy tóc nếu cửa hút gió bị hư, vì tóc của bạn có thể bị kẹt và làm hư tóc.
- Không sử dụng máy sấy tóc cho trẻ sơ sinh hoặc trẻ nhỏ, vì máy có thể gây bỏng.

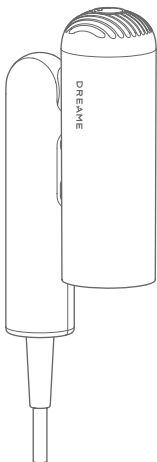

Máy sấy tóc tốc độ cao Dreame Pocket

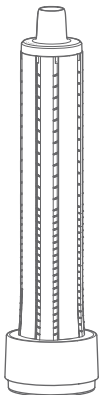

Đầu sấy tạo kiểu tóc xoắn



Đầu sấy duỗi thẳng

Có thể không đi kèm một số đầu sấy. Bạn có thể mua thêm phụ kiện bổ sung tại <https://global.dreametech.com>

VN BẮT ĐẦU

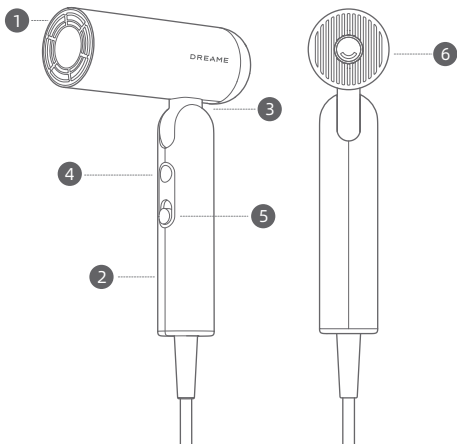

- 1 Chỗ thoát khí
 - 2 Tay cầm
 - 3 Thân máy
 - 4 Cài đặt nhiệt độ/Đèn báo nhiệt độ luồng khí
 - 5 Nút Bật/Tắt & Cài đặt tốc độ
 - 6 Bộ lọc luồng khí có thể tháo rời
- Vi lý do an toàn, không sử dụng máy sấy tóc khi không có bộ lọc luồng khí.



Các biểu tượng này có ý nghĩa "Không sử dụng khi đang tắm bồn hoặc tắm vòi sen."

Hình minh họa máy sấy tóc, các phụ kiện và giao diện người dùng trong sách hướng dẫn chỉ nhằm mục đích tham khảo. Sản phẩm thực tế có thể có sự khác biệt do các cải tiến và cập nhật sản phẩm.

Cài đặt

Nút Bật/Tắt & Cài đặt tốc độ

Đảm bảo đã tắt công tắc trước khi cắm máy sấy tóc vào.

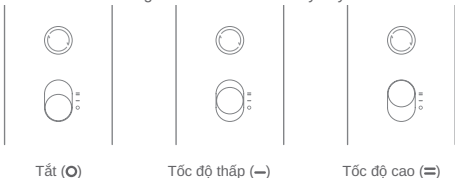

Cài đặt nhiệt độ

Nhấn để chuyển đổi giữa bốn chế độ nhiệt: khí mát, khí ấm, khí nóng và nóng/lạnh luân phiên

Nhấn và giữ để chuyển sang khí mát, nhiệt độ sẽ trở về trạng thái trước đó sau khi nhả nút.

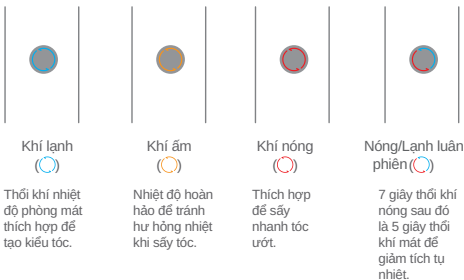

Nhanh chóng chuyển sang nhiệt độ mát

Nhấn và giữ nút nhiệt độ (●) để nhanh chóng chuyển sang cài đặt nhiệt độ mát để tạo kiểu. Thả nút nhiệt độ để chuyển sang cài đặt nhiệt độ ban đầu.

VN Kiểu dáng máy sấy tóc

Máy sấy tóc có thể thay đổi giữa ba kiểu dáng để phù hợp với các mục đích tạo kiểu khác nhau.



Gập chữ "N": Có thể gập lại để cất giữ tiện lợi.

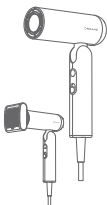

Kiểu số "7": Sử dụng Đầu sấy duỗi thẳng khi sấy tóc để tạo kiểu thẳng mượt.

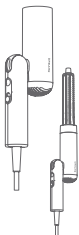

Kiểu số "1": Sử dụng đầu sấy uốn để tạo kiểu tóc xoắn.

Tạo kiểu tóc suôn thẳng, bóng mượt

Sử dụng đầu sấy duỗi thẳng

Kết hợp thiết kế tăng tốc ba giai đoạn cùng thiết kế bề mặt đơn giản mang đến luồng khí với lực hút mạnh mẽ giúp làm thẳng tóc của bạn và đưa các sợi tóc xơ rối vào nếp suôn mượt. Sử dụng lược để tạo nếp uốn cong tự nhiên.

Bước 1

Sấy khô tóc bằng máy sấy tóc Dreame Pocket.

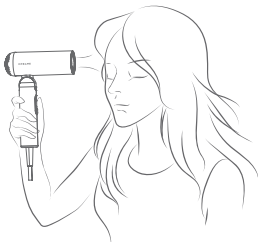

Bước 2

Gắn Đầu sấy duỗi thẳng, mũi tên sẽ chỉ báo hướng của luồng khí, để đầu sấy gần tóc của bạn sao cho tóc được hút về phía đầu sấy, sau đó chậm chậm di chuyển đầu sấy đi xuống cho tới khi đến phần chân tóc. Sử dụng trên tóc khô xơ để đưa các sợi tóc xơ rối vào nếp suôn mượt.

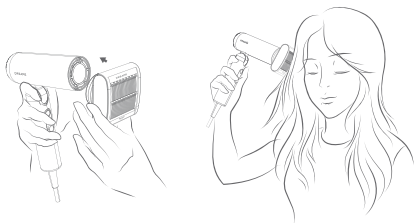

VN Tạo kiểu tóc suôn thẳng, bóng mượt

Bước 3

Khi bạn đã sử dụng xong đầu sấy, hãy để đầu sấy nguội trước khi tháo bằng cách nắm chặt hai bên của đầu sấy.

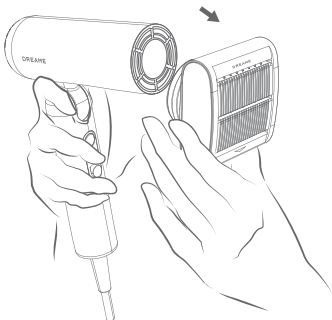

Tạo kiểu tóc xoắn

Sử dụng với lược tròn uốn

Ống cuộn tự động tạo kiểu tóc xoắn bằng luồng khí, hoàn thành quá trình đồng thời với việc sấy, giúp tiết kiệm thời gian và giảm hư tổn.

Bước 1

Sử dụng máy sấy tóc Dreame Pocket để làm khô tóc.



Bước 2

Trước khi sử dụng, xác định hướng của ống cuộn tự động và chọn ống cuộn tự động phù hợp. Gắn lược tròn uốn theo hướng dẫn và xoay để cố định.

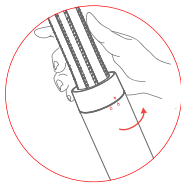
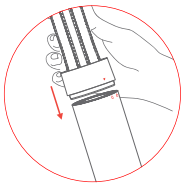

VN Tạo kiểu tóc xoắn

Bước 3

Chọn một lọn tóc, đặt máy sấy ở chế độ khí nóng tốc độ cao, và đưa lược tròn uốn lại gần ngọn tóc. Tóc sẽ tự động quăn quanh lược tròn.



Bước 4

Di chuyển máy sấy về phía đầu mà không xoay máy sấy. Giữ ở chế độ khí nóng trong 10 giây.

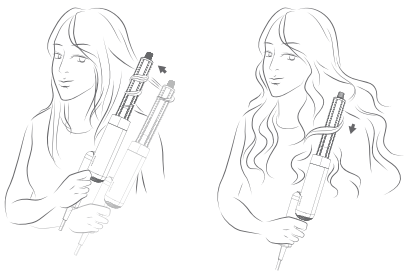

Tạo kiểu tóc xoắn

Bước 5

Nhấn giữ nút chế độ để chuyển sang chế độ khí mát một chạm. Giữ trong 5-10 giây để cố định nếp xoắn. Tắt máy sấy và thả lọn tóc ra.

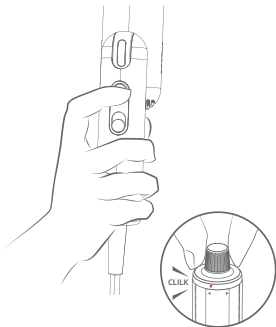

Xoay đầu cách điện để thay đổi hướng làm xoắn tóc.

Sau khi sử dụng, hãy để ống uốn nguội. Sau đó, làm theo hướng dẫn để tháo ống uốn một cách an toàn.

VN Vệ sinh và Bảo trì

Nhanh chóng lắp bộ lọc luồng khí có thể tháo rời vào đúng vị trí. Xoay theo hướng được chỉ dẫn để tháo.

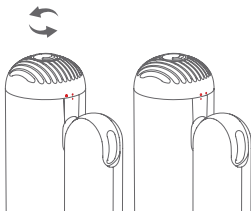

Xoay bộ lọc luồng khí

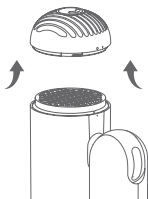

Tháo bộ lọc luồng khí

Bộ lọc kim loại cần được vệ sinh thường xuyên để ngăn ngừa bụi bẩn tích tụ và duy trì luồng không khí thông suốt.

Vệ sinh và Bảo trì

Sử dụng vải khô không xơ, bàn chải mềm hoặc bàn chải đánh răng để loại bỏ mọi mảnh vụn bám vào bề mặt của bộ lọc luồng khí hoặc bộ lọc bằng thép không gỉ.

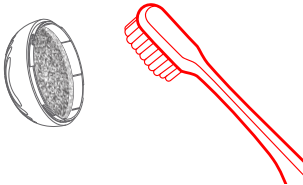

Vệ sinh bộ lọc luồng khí

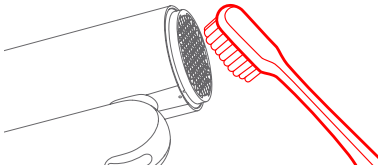

Vệ sinh bộ lọc bằng kim loại

Không rửa bộ lọc bằng kim loại với nước vì làm như vậy có thể khiến bộ lọc không hoạt động đúng cách.

Sau khi rửa, hãy lắp lại bộ lọc luồng khí, đảm bảo bộ lọc đã vào đúng vị trí một cách chắc chắn.

VN Thông số cơ bản

Tên sản phẩm	Dreame Pocket High-Speed Hair Dryer
Số model	AHD54
Điện áp định mức	100-240 V~
Tần số định mức	50/60 Hz
Công suất định mức	1300 W
Kích thước sản phẩm	54×147×205 mm



Chúng tôi, Dreame Trading (Tianjin) Co., Ltd., sau đây tuyên bố thiết bị này tuân thủ Chỉ thị và Tiêu chuẩn châu Âu hiện hành, cùng bản sửa đổi. Toàn văn tuyên bố tuân thủ EU có tại địa chỉ Internet sau đây: <https://global.dreameotech.com>

Thông tin loại thải và tái chế WEEE



Mọi sản phẩm có biểu tượng này đều là rác thải dạng thiết bị điện và điện tử (WEEE theo chỉ thị 2012/19/EU) và không được trộn lẫn với rác thải sinh hoạt chưa phân loại khác. Thay vào đó, bạn cần bảo vệ sức khỏe con người và môi trường bằng cách bàn giao thiết bị rác thải này đến điểm thu gom được chỉ định để tái chế rác thải là thiết bị điện và điện tử, do chính phủ hoặc chính quyền địa phương quy định. Loại thải và tái chế đúng cách giúp ngăn ngừa các hậu quả tiêu cực có thể xảy ra đối với môi trường và sức khỏe con người. Vui lòng liên hệ bên lắp đặt hoặc chính quyền địa phương để biết thêm thông tin về vị trí cũng như các điều khoản và điều kiện của những điểm thu gom đó.

Tindakan pencegahan

- **Kompatibilitas Voltase Lebar**
Produk ini mendukung rentang input voltase lebar, yaitu 100-240 V, sehingga cocok digunakan di berbagai negara dengan standar voltase yang berbeda.
- **Persyaratan Daya dan Sertifikasi untuk Adaptor**
Sebagai peralatan rumah tangga berdaya tinggi, pengering rambut berkecepatan tinggi ini harus ditancapkan ke stopkontak tersendiri. Hindari penggunaan kabel ekstensi. Jika adaptor perjalanan diperlukan, pastikan adaptor tersebut tersertifikasi aman dan memiliki besaran daya setidaknya 1.300 W atau arus maksimum sebesar 13 A untuk memastikan pengoperasian yang aman.
- **Peringatan Operasi Keselamatan**
Pengguna harus mengikuti instruksi di manual pengguna dengan teliti. Jangan gunakan adaptor yang tidak memenuhi persyaratan daya atau sertifikasi di atas.
- Alat ini dapat digunakan oleh anak-anak usia 8 tahun ke atas dan orang dengan keterbatasan fisik, kemampuan indera atau indera mental atau kurang pengalaman dan pengetahuan, jika mereka diberi pengawasan atau petunjuk mengenai penggunaan alat dengan cara yang aman dan mengerti bahayanya. Anak-anak dilarang memainkan alat ini.
- Pembersihan dan perawatan tidak boleh dilakukan oleh anak-anak tanpa pengawasan.
- Alat ini tidak dimaksudkan untuk digunakan oleh orang (termasuk anak-anak) dengan cacat fisik, indera atau kecakapan mental yang kurang, atau kurang pengalaman dan pengetahuan, kecuali jika mereka diberikan pengawasan atau petunjuk mengenai penggunaan alat oleh orang yang bertanggung jawab bagi keselamatan mereka.

- **PERHATIAN**: untuk menghindari bahaya akibat kecerobohan dalam penggunaan, alat ini tidak boleh digunakan pada perangkat listrik eksternal, seperti timer, atau terhubung ke sumber listrik yang secara teratur dihidupkan dan dimatikan melalui suatu alat.



PERINGATAN

- Jangan gunakan Alat ini di dekat bak mandi, pancuran, bak atau tempat berisi air lainnya.



- Saat pengering rambut digunakan di kamar mandi, cabut dari listriknya setelah digunakan, karena posisi dekat air dapat menimbulkan bahaya bahkan saat pengering rambut dimatikan.
- Untuk perlindungan tambahan, direkomendasikan untuk memasang Residual Current Device (RCD) pada arus operasi residu tetapan yang tidak melebihi 30 mA pada sumber listrik yang memasok kamar mandi. Mintalah saran kepada petugas yang memasang alat ini.

! PERINGATAN

- Jika kabel listriknya rusak, maka harus diganti oleh pabrikan, agen servis, atau orang yang mempunyai keahlian sejenis agar terhindar dari bahaya.
- Jangan menghalangi ventilasi udara masuk atau keluar untuk menghindari bahaya.
- Selama penggunaan, hindari rambut tersangkut pada saluran udara masuk untuk menghindari bahaya.
- Harap gunakan pengering rambut sesuai informasi daya tetapan yang ditunjukkan pada perangkat, dan jangan gunakan steker universal atau konverter voltase lain untuk menghindari bahaya.

ID Kabel Daya & Steker

- Jangan gunakan pengering rambut jika kabel daya atau steker listrik rusak atau terlalu panas, karena dapat menyebabkan luka bakar, sengatan listrik, atau kebakaran akibat korsleting.
- Jangan gunakan pengering rambut jika steker listrik yang ditancapkan ke stopkontak longgar, karena dapat menyebabkan luka bakar, sengatan listrik, atau kebakaran akibat arus pendek.
- Jangan colokkan atau cabut steker listrik dengan tangan basah, karena hal ini dapat menyebabkan sengatan listrik dan cedera.
- Jangan gunakan pengering rambut jika kabel daya disatukan sembarangan, karena dapat menyebabkan sengatan listrik, atau menyebabkan kebakaran akibat korsleting.
- Jangan merusak, memodifikasi, menekuk, menarik, memutar, atau peras kabel daya, atau meletakkan benda berat di atasnya, karena dapat menyebabkan sengatan listrik, atau menyebabkan kebakaran karena korsleting.
- Jangan menarik kabel daya saat mencabut steker listrik. Pastikan untuk memegang steker dengan mantap saat mencabutnya. Jika tidak, kabel daya dapat menjadi rusak, menyebabkan luka bakar, menimbulkan sengatan listrik, atau menyebabkan kebakaran karena korsleting.
- Colokkan steker listrik seutuhnya langsung ke stopkontak 220-240 V. Jangan gunakan kabel ekstensi atau soket ekstensi, karena dapat menyebabkan sengatan listrik atau kebakaran akibat korsleting.
- Pastikan bahwa pengering rambut telah dicabut saat tidak digunakan, serta sebelum melakukan perawatan atau perbaikan apa pun.
- Jauhkan kabel daya dari sumber panas dan tempat yang dapat merusak kemampuan pelindungnya.

Penggunaan & Penyimpanan

- Jangan menghalangi atau memasukkan benda asing ke saluran masuk dan keluar udara, karena dapat menyebabkan luka bakar, sengatan listrik, atau kebakaran akibat korsleting.

- Jangan rendam pengering rambut di dalam air.
- Jangan gunakan pengering rambut di lingkungan lembab.
- Jaga pengering rambut agar tetap kering, karena dapat menyebabkan sengatan listrik.
- Jangan gunakan pengering rambut di mana produk semprotan aerosol sedang digunakan atau di tempat yang mudah terbakar.
- Jangan biarkan pengering rambut tanpa pengawasan saat dinyalakan, karena dapat menyebabkan kebakaran akibat korsleting.
- Jangan simpan pengering rambut di lingkungan yang sangat lembab, karena dapat menyebabkan sengatan listrik atau kebakaran karena korsleting saat menggunakan pengering rambut.
- Jangan simpan pengering rambut di tempat yang terjangkau anak-anak dan bayi, karena dapat menyebabkan sengatan listrik dan cedera.
- Jangan memperbaiki, membongkar, atau mengubah produk ini tanpa pengawasan ahli, karena dapat menyebabkan cedera atau kebakaran akibat kegagalan fungsi. Hubungi layanan pelanggan melalui <https://global.dreametech.com>
- Jangan meletakkan pengering rambut dengan saluran masuk udara tertutup saat mesin dinyalakan, karena dapat menyebabkan coil pemanas menjadi terlalu panas, dan dapat mengakibatkan kebakaran.
- Jangan merendam badan pengering rambut yang berisi komponen listrik di dalam air atau cairan lainnya. Jika pengering rambut jatuh ke dalam air, cabut langsung dari stopkontak dan jangan segera menggunakannya sekalipun telah kering.
- Pengering rambut ini dilengkapi dengan pengaman termal yang dapat diatur sendiri untuk mencegah panas berlebih. Jika pengering rambut berhenti beroperasi karena suhu terlalu tinggi, cabut stekernya dari stopkontak dan biarkan dingin terlebih dahulu.

- Jangan menyentuh permukaan yang panas seperti saluran keluar udara selama penggunaan, atau segera lepaskan pengering rambut untuk menghindari luka bakar.
- Jangan menyentuh steker atau bagian apa pun pada pengering rambut dengan tangan basah untuk mencegah sengatan listrik.
- Jangan gunakan pengering rambut ini untuk tujuan lain selain mengeringkan rambut, dan jangan gunakan pada hewan peliharaan atau sepatu dan pakaian yang kering, dsb., karena hal ini dapat menyebabkan luka bakar atau kebakaran karena korsleting.

! PERHATIAN

Jika terjadi kegagalan fungsi atau kerusakan

- Bila terjadi kerusakan atau kerusakan, seperti tidak ada udara yang keluar, sering berhenti, panas internal yang berlebihan, atau berasap, harap segera hentikan penggunaan produk, cabut kabel daya, dan hubungi layanan pelanggan melalui <https://global.dreametech.com>. Penggunaan produk dalam kondisi demikian dapat menyebabkan sengatan listrik, cedera, atau kebakaran akibat korsleting.
- Saluran keluar udara dan nozel udara mungkin menjadi panas saat digunakan, jadi jangan sentuh dengan tangan Anda, karena dapat menyebabkan luka bakar.
- Jangan sampai pengering rambut terpapar arus listrik yang kuat, karena dapat menyebabkan sengatan listrik atau kebakaran karena korsleting.
- Jangan gunakan pengering rambut jika saluran masuk udara rusak, karena rambut Anda dapat tersangkut dan menyebabkan kerusakan pada rambut.
- Jangan gunakan pengering rambut pada bayi atau anak kecil, karena dapat menyebabkan luka bakar.

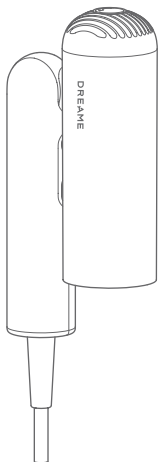

Dreame Pocket
High-Speed Hair Dryer

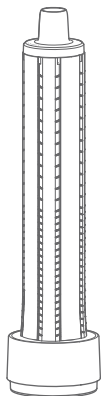

Nozzle Pengeriting

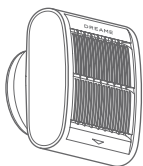

Nozzle Anti Kusut

Beberapa Nozzle mungkin tidak termasuk dalam paket. Anda dapat membeli perlengkapan tambahan di <https://global.dreametech.com>

ID Cara Penggunaan

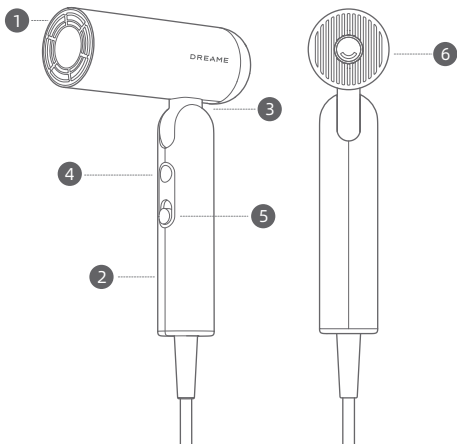

1 Ventilasi Udara Keluar

2 Gagang

3 Poros

4 Lampu indikator pengaturan suhu/ Suhu aliran udara

5 Tombol On/Off & Pengaturan Kecepatan

6 Filter Aliran Udara yang Dapat Dilepas
Karena alasan keselamatan, jangan gunakan pengering rambut tanpa filter aliran udara.



Simbol ini berarti "jangan digunakan saat mandi."

Ilustrasi pengering rambut, aksesoris, dan antarmuka pengguna dalam petunjuk pengguna hanya sebagai referensi. Produk sebenarnya dapat berbeda, tergantung pada pembaruan dan peningkatan produk.

Pengaturan

Tombol On/Off & Pengaturan Kecepatan

Geser ke atas dan ke bawah untuk berpindah antara dua setelan kecepatan dengan cepat.

Pastikan sakelar telah dimatikan sebelum menyambungkan pengering rambut ke sumber listrik.



Pengaturan Suhu

Tekan untuk memilih antara empat setelan panas: udara dingin, udara hangat, udara panas, dan siklus panas/dingin.

Tekan dan tahan untuk beralih ke udara dingin, suhu akan kembali ke keadaan sebelumnya setelah tombol dilepaskan.



Menghembuskan udara suhu ruangan dingin yang cocok untuk penataan rambut.

Suhu sempurna untuk menghindari kerusakan karena panas saat mengeringkan rambut Anda.

Cocok untuk mengeringkan rambut basah dengan cepat.

7 detik udara panas diikuti dengan 5 detik udara dingin untuk mengurangi akumulasi panas.

Beralih ke Suhu Dingin dengan Cepat

Tekan dan tahan tombol suhu (●), untuk dengan cepat beralih ke pengaturan suhu dingin untuk penataan. Lepaskan tombol suhu untuk kembali ke pengaturan suhu awal.

ID Bentuk Pengering Rambut

Pocket dapat diubah menjadi tiga bentuk untuk skenario penataan yang berbeda.



Bentuk "N": Dilipat agar mudah disimpan

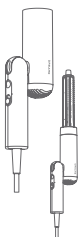

Bentuk "1": Gunakan nozzle pengeriting untuk menciptakan gaya rambut keriting

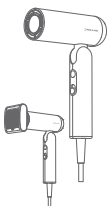

Bentuk "7": Gunakan Nozzle Anti Kusut saat mengeringkan rambut guna menciptakan tampilan yang halus dan lurus

Buat Gaya Rambut yang Halus dan Lurus

Gunakan Nozzle Anti Kusut

Kombinasi kecepatan tiga tahap dan permukaan ramping menciptakan aliran udara isap kuat yang dapat meluruskan rambut dan menghaluskan rambut kusut. Gunakan dengan sisir untuk menambahkan lekukan alami.

Langkah 1

Keringkan rambut Anda dengan pengering rambut Dreame Pocket.

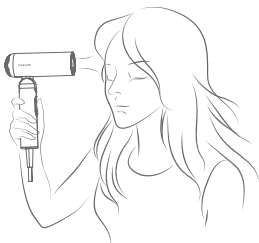

Langkah 2

Pasang Nozzle Anti Kusut, tanda panah menunjukkan arah aliran udara, arahkan nozzle dekat dengan rambut Anda agar helaian rambut tertarik ke nozzle, lalu gerakkan nozzle secara perlahan ke bawah hingga mencapai ujung rambut. Gunakan pada rambut yang dikeringkan untuk menghaluskan rambut kusut.

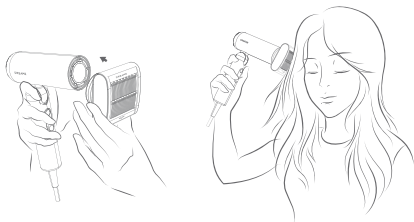

ID **Buat Gaya Rambut yang Halus dan Lurus**

Langkah 3

Setelah selesai menggunakan nozzle, biarkan nozzle dingin sebelum melepaskannya dengan memegang kedua sisi nozzle.

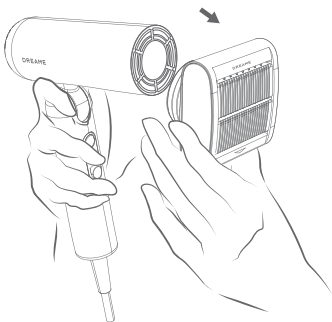

Membuat gaya rambut keriting

Menggunakan dengan barel pengeriting

Barel pengeriting pembungkus otomatis menata rambut menggunakan aliran udara, menyelesaikan proses selagi mengeringkan, menghemat waktu, dan mengurangi kerusakan.

Langkah 1

Gunakan pengering rambut Dreame Pocket untuk mengeringkan rambut Anda.



Langkah 2

Sebelum menggunakan, tentukan arah barel pembungkus otomatis yang akan digunakan dan pilih barrel pembungkus otomatis yang sesuai. Pasang barel pengeriting sesuai instruksi dan putar hingga terpasang pada tempatnya.

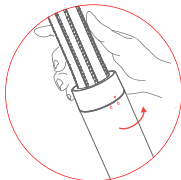
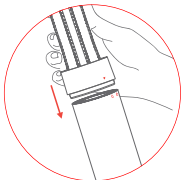

Membuat gaya rambut keriting

Langkah 3

Ambil sebagian rambut, atur pengering ke mode udara panas kecepatan tinggi, dan dekatkan barel pengeriting ke ujung rambut. Rambut akan otomatis membungkus barel.



Langkah 4

Gerakkan penata rambut ke arah kepala tanpa memutarinya. Tahan dalam mode udara panas selama 10 detik.

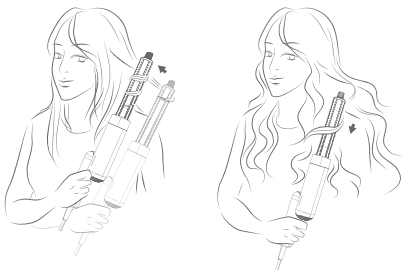

Membuat gaya rambut keriting

Langkah 5

Tekan lama tombol mode untuk masuk mode udara sejuk sekali sentuh. Tahan selama 5-10 detik untuk membentuk keriting. Matikan perangkat untuk melepas bagian rambut tersebut.

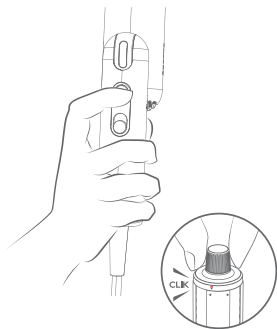

Putar ujung insulasi untuk mengubah arah pengeritingan.

Setelah digunakan, biarkan barel mendingin. Kemudian, ikuti instruksi untuk melepas barel dengan aman.

ID Pembersihan dan Perawatan

Filter aliran udara yang bisa dilepas pasang dapat dipasang dengan cepat. Putar ke arah yang ditunjukkan untuk melepas.

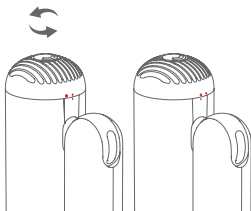

Filter aliran udara yang berputar

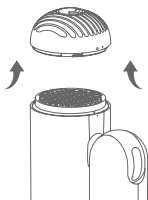

Melepaskan filter aliran udara

Filter logam perlu dibersihkan secara teratur untuk mencegah debu menumpuk dan memastikan kelancaran aliran udara.

Pembersihan dan Perawatan

Gunakan kain kering yang bebas serat, sikat lembut atau sikat gigi untuk menghilangkan kotoran yang menempel pada permukaan filter aliran udara atau filter baja anti karat.

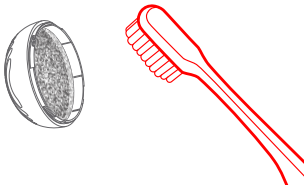

Membersihkan filter aliran udara



Membersihkan Filter logam

Jangan bilas filter logam dengan air karena dapat menyebabkan filter tidak berfungsi dengan benar.

Setelah dibersihkan, pasang kembali filter aliran udara, dan pastikan filter terpasang kembali dengan baik.

ID Parameter Dasar

Nama produk	Dreame Pocket High-Speed Hair Dryer
Nomor model	AHD54
Tegangan tetapan	100-240 V~
Frekuensi tetapan	50/60 Hz
Daya tetapan	1300 W
Dimensi produk	54x147x205 mm



Kami, Dreame Trading (Tianjin) Co., Ltd., dengan ini, menyatakan bahwa peralatan ini mematuhi Arahan dan Standar Eropa, serta segala perubahannya yang berlaku.

Teks lengkap deklarasi kesesuaian Uni Eropa tersedia di alamat internet berikut:
<https://global.dreametech.com>

Informasi Pembuangan dan Daur Ulang WEEE



Semua produk dengan simbol ini adalah limbah peralatan listrik dan elektronik (WEEE sesuai arahan 2012/19/EU) yang mana tidak boleh dicampur dengan sampah rumah tangga yang tidak tersortir. Anda harus melindungi kesehatan manusia dan lingkungan dengan cara menyerahkan limbah peralatan ke titik pengumpulan yang ditugaskan untuk mendaur ulang limbah peralatan listrik dan elektronik, yang ditunjuk oleh pemerintah atau otoritas setempat. Pembuangan dan daur ulang yang tepat akan membantu mencegah potensi konsekuensi negatif terhadap lingkungan dan kesehatan manusia. Hubungi otoritas setempat untuk informasi lebih lanjut tentang lokasi serta syarat dan ketentuan tempat pengumpulan tersebut.



User manual version number: V2.0

Service website: <https://global.dreametech.com>

Manufacturer: Dreame Trading (Tianjin) Co., Ltd.

Address: 2112-1-1, South, Finance and Trade Center,
6975 Yazhou Road, Dongjiang Bonded Port Area, Tianjin
Pilot Free Trade Zone, 300463 Tianjin, China

追觅产品包装图纸

图纸提供单位

追觅科技（天津）有限公司

项目名称

追觅Pocket Uni高速吹风机-英版单棒（UKA）

版本号

V2.0

设计时间

2025.07.10

责任设计师

谢会鑫

材质工艺要求

材质要求： 封面：157g金东太空梭哑粉纸，单面过油；
内页：68g晨鸣云镜

工艺要求： 胶装

颜色及专色：四色印刷

