

Máy giặt

Hướng dẫn sử dụng

WA40F17E7*

SAMSUNG

Nội dung

Thông tin về an toàn	3
Những điều bạn cần biết về chỉ dẫn an toàn	3
Ký hiệu an toàn quan trọng	3
Phòng ngừa an toàn quan trọng	4
Cảnh báo quan trọng về lắp đặt	4
Cảnh báo khi lắp đặt	6
Cảnh báo sử dụng quan trọng	6
Cảnh báo sử dụng	7
Cảnh báo làm sạch quan trọng	7
Lắp đặt	8
Những bộ phận được bao gồm	8
Yêu cầu khi lắp đặt	9
Các bước lắp đặt	10
Trước khi bắt đầu	18
Hướng dẫn dành cho chất giặt tẩy	18
Kiểm Tra Thông Minh	20
Hướng dẫn về đồ giặt	21
Vận hành	26
Bảng điều khiển	26
Các bước đơn giản để bắt đầu	28
Tổng quan về chương trình	29
Các tính năng đặc biệt	30
Bảo trì	32
Làm sạch	32
Xử lý sự cố	39
Điểm kiểm tra	39
Mã thông tin	43
Thông số kỹ thuật	46
Tờ Thông số sản phẩm	46

Thông tin về an toàn

Chúc mừng bạn đã sở hữu máy giặt Samsung mới. Tài liệu này chứa các thông tin quan trọng về lắp đặt, sử dụng và bảo quản thiết bị của bạn. Vui lòng dành thời gian đọc hướng dẫn sử dụng này để tận dụng được hết tất cả các lợi ích và tính năng của máy giặt.

Những điều bạn cần biết về chỉ dẫn an toàn

Vui lòng đọc kỹ sách hướng dẫn này để đảm bảo rằng bạn biết cách sử dụng an toàn và hiệu quả những tính năng và chức năng đa dạng của thiết bị. Vui lòng lưu giữ tài liệu ở nơi an toàn gần thiết bị để tham khảo sau này. Chỉ sử dụng thiết bị đúng như mục đích được mô tả trong hướng dẫn sử dụng này.

Những cảnh báo và chỉ dẫn an toàn quan trọng trong hướng dẫn sử dụng này không bao gồm hết tất cả các điều kiện và tình huống có thể xảy ra. Trách nhiệm của bạn là sử dụng cảm nhận thông thường, sự thận trọng và cẩn thận khi lắp đặt, bảo trì và vận hành máy giặt.

Do các hướng dẫn vận hành ở đây dùng chung cho nhiều mẫu máy, nên các đặc tính trên máy giặt của bạn có thể hơi khác với những gì được mô tả trong hướng dẫn sử dụng này và không phải tất cả các dấu hiệu cảnh báo đều được áp dụng. Nếu bạn thắc mắc hoặc quan tâm đến bất kỳ vấn đề nào, hãy vui lòng liên hệ với trung tâm dịch vụ gần nhất hoặc tìm hỗ trợ và thông tin trực tuyến tại trang web www.samsung.com.

Ký hiệu an toàn quan trọng

Những biểu tượng và ký hiệu trong hướng dẫn sử dụng này mang ý nghĩa:

CẢNH BÁO

Những thao tác nguy hiểm hoặc không an toàn có thể dẫn đến **thương tích nghiêm trọng, tử vong và/hoặc thiệt hại về tài sản**.

KHUYẾN CÁO

Những thao tác nguy hiểm hoặc không an toàn có thể dẫn đến **thương tích cá nhân và/hoặc thiệt hại về tài sản**.

LƯU Ý

Cho biết rằng có nguy cơ thương tích cho người hoặc thiệt hại vật chất.

Những dấu hiệu cảnh báo này nhằm ngăn ngừa thương tích cho bạn và người khác.

Vui lòng tuân thủ đúng hướng dẫn.

Sau khi đọc hướng dẫn sử dụng này, hãy giữ lại ở nơi an toàn để xem về sau.

Đọc tất cả các chỉ dẫn trước khi sử dụng thiết bị.

Cũng như bất kỳ thiết bị sử dụng điện và thiết bị có bộ phận chuyển động khác, nguy cơ tiềm ẩn luôn tồn tại. Để sử dụng an toàn thiết bị này, cần tuân thủ các thao tác vận hành và luôn cẩn thận khi sử dụng.

Thông tin về an toàn

Phòng ngừa an toàn quan trọng

CẢNH BÁO

Để giảm thiểu nguy cơ hỏa hoạn, điện giật hoặc thương tích khi sử dụng thiết bị, hãy tuân theo các biện pháp phòng ngừa cơ bản sau:

1. Thiết bị này không phù hợp với những người (kể cả trẻ em) bị suy giảm thể chất, giác quan, trí tuệ, hoặc thiếu kinh nghiệm và kiến thức, trừ khi họ có người chịu trách nhiệm cho an toàn của họ giám sát hoặc hướng dẫn họ sử dụng thiết bị.
2. **Sử dụng tại châu Âu:** Thiết bị này có thể được sử dụng bởi trẻ em từ 8 tuổi trở lên và những người bị suy giảm năng lực về thể chất, giác quan hoặc trí não hoặc thiếu kinh nghiệm và kiến thức nếu họ đã được giám sát hoặc hướng dẫn về cách sử dụng thiết bị theo cách an toàn và hiểu các mối nguy hiểm liên quan. Không cho trẻ đùa nghịch với thiết bị. Không để trẻ thực hiện việc lau chùi và bảo trì thiết bị nếu không có sự giám sát của người lớn.
3. Trẻ em cần phải được trông chừng để đảm bảo rằng chúng không đùa nghịch với thiết bị.
4. Nếu dây nguồn bị hỏng, việc thay thế phải do nhà sản xuất, đại lý dịch vụ của nhà sản xuất hoặc các cá nhân có đủ điều kiện tương tự thực hiện để tránh gây nguy hiểm.
5. Bộ vòi nước mới được cung cấp cùng với thiết bị phải được sử dụng và không nên tái sử dụng bộ vòi nước cũ.
6. Đối với những loại máy giặt có lỗ thông hơi dưới đáy, hướng dẫn lắp đặt cho biết rằng phải giữ các lỗ thông hơi không bị bịt kín bởi tấm thảm.
7. **Sử dụng tại châu Âu:** Không để trẻ dưới 3 tuổi ở gần máy trừ khi được trông chừng liên tục.
8. **KHUYẾN CÁO:** Để tránh nguy hiểm do vô tình đặt lại cầu chì nhiệt, không được cấp nguồn cho thiết bị này thông qua thiết bị chuyển mạch bên ngoài, chẳng hạn như bộ hẹn giờ hoặc kết nối với mạch điện thường xuyên được bật và tắt.
9. Thiết bị này được thiết kế chỉ nhằm sử dụng trong hộ gia đình và không được sử dụng cho:
 - khu vực nhà bếp cho nhân viên tại cửa hàng, văn phòng hoặc những môi trường làm việc khác;
 - nhà ở trong nông trại;
 - khách ở trong khách sạn, nhà nghỉ hoặc các môi trường cư trú khác;
 - loại hình chỗ ở trọ qua đêm và ăn sáng;
 - khu vực dành cho sinh hoạt chung trong dãy phòng hoặc trong hiệu máy giặt tự động.

Cảnh báo quan trọng về lắp đặt

CẢNH BÁO

Việc lắp đặt thiết bị này phải được thực hiện bởi một kỹ thuật viên hoặc công ty dịch vụ có đủ khả năng.

- Nếu không làm như vậy có thể dẫn đến điện giật, cháy, nổ, các vấn đề với các sản phẩm hoặc chấn thương.



Cắm dây điện nguồn vào ổ cắm điện tường đáp ứng các thông số kỹ thuật điện tại địa phương. Chỉ sử dụng thiết bị với ổ cắm này và không dùng các dây điện nối dài.

- Việc dùng chung ổ cắm điện với các thiết bị khác sử dụng một ổ cắm nhiều lỗ hoặc dây điện nối dài có thể gây điện giật hoặc hỏa hoạn.
- Hãy chắc chắn rằng điện áp, tần số và dòng điện phải giống như những thông số kỹ thuật tương tự của sản phẩm. Nếu không làm như vậy có thể dẫn đến điện giật hoặc hỏa hoạn. Cắm chắc chắn phích cắm vào ổ điện.

Loại bỏ tất cả các chất lạ như bụi hoặc nước khỏi các đầu cắm điện và các điểm tiếp xúc bằng cách sử dụng một miếng vải khô một cách thường xuyên.

- Rút phích cắm điện và làm sạch nó bằng một miếng vải khô.
- Nếu không làm như vậy có thể dẫn đến điện giật hoặc hỏa hoạn.
- Cắm phích cắm vào ổ cắm điện sao cho dây điện hướng về phía sàn nhà. Nếu bạn cắm phích điện vào ổ cắm theo hướng ngược lại, dây dẫn điện trong cáp có thể bị hỏng và điều này có thể dẫn đến điện giật hoặc hỏa hoạn.

Thiết bị này phải được nối đất đúng.

Không nối đất thiết bị vào một đường ống gas, ống nước bằng nhựa hoặc đường dây điện thoại.

- Điều này có thể dẫn đến điện giật, cháy, nổ hoặc các vấn đề với sản phẩm.
- Không bao giờ cắm dây nguồn vào ổ cắm chưa được nối đất đúng cách và đảm bảo rằng việc nối đất phù hợp với quy định của địa phương và quốc gia.

Không lắp đặt thiết bị này gần lò sưởi hoặc bất kỳ vật liệu nào dễ cháy.

Không lắp đặt thiết bị này ở nơi ẩm ướt, có dầu hoặc bụi bẩn hoặc ở một vị trí tiếp xúc trực tiếp với ánh sáng mặt trời hoặc nước (giọt mưa).

Không lắp đặt thiết bị này ở nơi tiếp xúc với nhiệt độ thấp.

- Sương giá có thể làm cho các ống bị nổ.

Không sử dụng một máy biến điện.

- Điều này có thể dẫn đến điện giật hoặc hỏa hoạn.

Không sử dụng phích cắm điện bị hỏng, dây điện bị hỏng hoặc ổ cắm điện lỏng lẻo.

- Điều này có thể dẫn đến điện giật hoặc hỏa hoạn.

Không kéo hoặc làm cong dây nguồn.

Không vặn xoắn hoặc buộc dây nguồn.

Không kéo dây điện qua một vật bằng kim loại, đặt một vật nặng lên dây điện, chèn dây điện giữa các đồ vật hoặc nhét dây nguồn vào khoảng trống phía sau thiết bị.

- Điều này có thể dẫn đến điện giật hoặc hỏa hoạn.

Thiết bị này phải được bố trí sao cho phích cắm điện, vòi nước và các đường ống thoát nước đều có thể tác động vào được.



Thông tin về an toàn

Cảnh báo khi lắp đặt

KHUYẾN CÁO

Thiết bị nên được đặt ở vị trí sao cho dễ tiếp cận với phích cắm điện.

- Nếu không, có thể gây điện giật hoặc hỏa hoạn do rò rỉ điện.

Cảnh báo sử dụng quan trọng

CẢNH BÁO

Nếu thiết bị bị ngập nước, hãy tắt nguồn cung cấp nước & nguồn cấp điện ngay lập tức và liên hệ với Trung tâm dịch vụ của Samsung gần nhất.

- Không chạm vào phích cắm khi tay ướt.
- Nếu không làm như vậy có thể dẫn đến bị điện giật.

Nếu thiết bị phát ra tiếng động lạ, có mùi khét hoặc bốc khói, hãy rút phích cắm điện ngay lập tức và liên hệ với trung tâm dịch vụ gần nhất.

- Nếu không làm như vậy có thể dẫn đến điện giật hoặc hỏa hoạn.

Trong trường hợp rò rỉ khí (như khí propan, khí LP...), hãy thông gió ngay lập tức mà không được chạm vào phích cắm điện. Không chạm vào dây điện hoặc thiết bị.

- Không sử dụng quạt thông gió.
- Một tia lửa có thể gây ra cháy, nổ.

Không để trẻ em đùa nghịch bên trong hoặc bên trên máy giặt. Ngoài ra, khi sắp đặt thiết bị, hãy tháo nắp.

- Nếu bị mắc kẹt bên trong sản phẩm, trẻ em có thể bị ngạt thở đến chết.

Không giặt các phần bị nhiễm bẩn bằng xăng, dầu hỏa, benzen, chất pha loãng sơn, rượu hoặc các chất dễ gây cháy nổ khác.

- Điều này có thể dẫn đến điện giật, cháy hoặc nổ.

Không chạm vào phích cắm khi tay ướt.

- Điều này có thể dẫn đến điện giật.

Không để bàn tay của bạn hoặc một vật kim loại dưới máy giặt trong khi máy giặt đang hoạt động.

- Điều này có thể dẫn đến chấn thương.

Không cố sửa chữa, tháo rời, hoặc chỉnh sửa thiết bị của bạn.

- Không sử dụng cầu chì (chẳng hạn như dây đồng, dây thép, v.v.) không phải là cầu chì tiêu chuẩn.
- Khi thiết bị này cần phải được sửa chữa hoặc lắp đặt lại, hãy liên hệ với trung tâm dịch vụ gần nhất.
- Nếu không làm như vậy có thể dẫn đến điện giật, hỏa hoạn, sự cố về sản phẩm hoặc chấn thương.
- Trong trường hợp này, sản phẩm sẽ không được áp dụng chế độ bảo hành theo tiêu chuẩn của Samsung và Samsung không chịu trách nhiệm cho những trục trặc hoặc thiệt hại do những việc bạn đã làm.



Rút phích cắm điện khi thiết bị không được sử dụng trong thời gian dài hoặc trong lúc sấm sét hoặc sét bão.

- Nếu không làm như vậy có thể dẫn đến điện giật hoặc hỏa hoạn.

Không cho tay vào lồng giặt trong suốt chu trình vắt.

- Điều này có thể dẫn đến chấn thương. Nếu lồng giặt không ngừng quay trong vòng 15 giây sau khi mở nắp, hãy liên hệ với trung tâm dịch vụ khách hàng gần nhất của Samsung.

Không để trẻ em (hoặc vật nuôi) đùa nghịch bên trong hoặc trên máy giặt. Cửa máy giặt không mở dễ dàng từ bên trong và trẻ em có thể bị thương nặng nếu bị mắc kẹt bên trong.

Không sử dụng nước vượt quá 50°C khi sử dụng nước nóng trong máy giặt của bạn. Các bộ phận bằng nhựa có thể bị biến dạng hoặc bị hư hỏng, và điều này có thể dẫn đến điện giật hoặc hỏa hoạn.

Cảnh báo sử dụng

KHUYẾN CÁO

Khi máy giặt bị nhiễm bẩn những chất như chất giặt tẩy, bụi bẩn, thức ăn, v.v., hãy rút phích cắm ra khỏi ổ điện và dùng khăn mềm ẩm lau sạch máy giặt.

- Nếu không, máy giặt có thể bị phai màu, biến dạng, hư hỏng hoặc rỉ sét.

Sản phẩm bạn đã mua được thiết kế để chỉ sử dụng trong gia đình. Việc sử dụng sản phẩm cho mục đích kinh doanh được coi là sử dụng sản phẩm sai mục đích. Trong trường hợp này, sản phẩm sẽ không được bảo hành theo tiêu chuẩn được cung cấp bởi Samsung và Samsung không chịu trách nhiệm cho trục trặc hoặc thiệt hại phát sinh từ việc sử dụng sai đó.

Không đứng trên thiết bị hoặc đặt các vật (ví dụ như: đồ giặt, nệm đang cháy, thuốc lá đang cháy, chén đĩa, hóa chất, vật kim loại, ...) trên thiết bị.

- Điều này có thể dẫn đến điện giật, hỏa hoạn, sự cố về sản phẩm hoặc chấn thương.

Không nhấn các nút bằng các vật sắc nhọn như ghim, dao, móng tay, v.v.

- Điều này có thể dẫn đến điện giật hoặc bị thương.

Cảnh báo làm sạch quan trọng

CẢNH BÁO

Không vệ sinh thiết bị bằng cách phun nước trực tiếp.

Không sử dụng các chất tẩy rửa có tính axit mạnh.

Trước khi làm sạch hoặc thực hiện bảo trì, hãy tháo thiết bị ra khỏi ổ cắm điện.

- Nếu không làm như vậy có thể dẫn đến điện giật hoặc hỏa hoạn.



Lắp đặt

Thực hiện theo các hướng dẫn một cách cẩn thận để đảm bảo lắp đặt máy giặt đúng cách và để phòng ngừa tai nạn khi sử dụng.

Những bộ phận được bao gồm

Đảm bảo rằng tất cả các bộ phận được bao gồm trong gói sản phẩm. Nếu bạn có vấn đề với máy giặt hoặc các bộ phận, liên hệ với trung tâm chăm sóc khách hàng Samsung ở địa phương hoặc nhà bán lẻ.

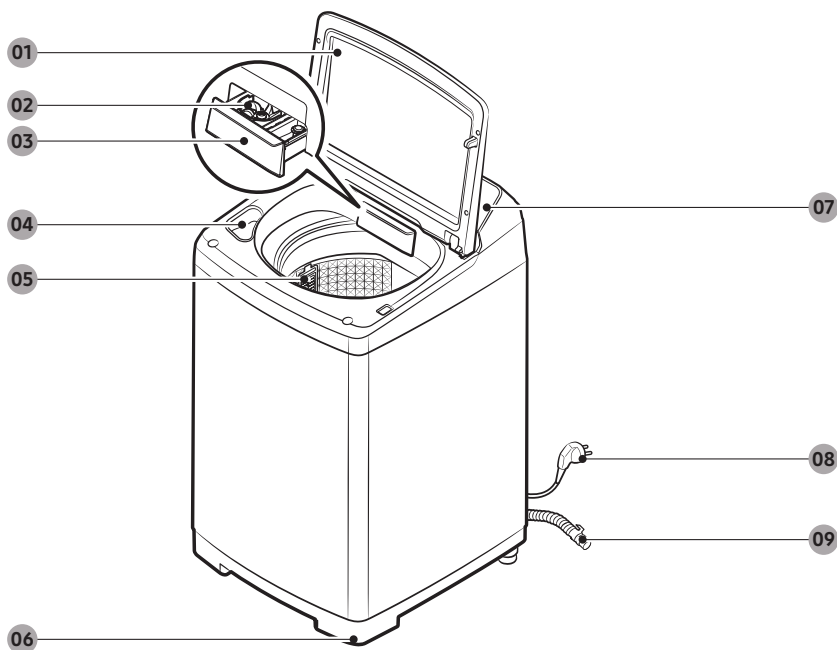

01 Nắp máy

02 Bubble Kit

03 Ngăn chứa chất giặt tẩy

04 Ngăn chứa thuốc tẩy

05 Bộ lọc

06 Chân cân bằng

07 Bảng điều khiển

08 Dây nguồn

09 Ống thoát nước

LƯU Ý

- Nắp máy: Hãy chắc chắn rằng nắp máy giặt đóng lại trong khi hoạt động.
- Bộ lọc: Bộ phận này sẽ thu thập xơ vải được tạo ra khi đồ giặt được giặt giữ.

-
- Chân cân bằng: Điều chỉnh chân để giữ thẳng bằng máy giặt trên một sàn phẳng.

Yêu cầu khi lắp đặt

Cung cấp điện và nối đất

CẢNH BÁO

- Sử dụng một mạch điện riêng cho máy giặt.
- Không được sử dụng dây điện nối dài.
- Chỉ sử dụng dây điện kèm theo máy giặt.
- Không kết nối dây nối đất với hệ thống ống nước bằng nhựa, đường dẫn khí hoặc ống dẫn nước nóng.
- Dây dẫn nối đất không đúng cách có thể gây điện giật.

Giữ thẳng bằng

- Để ngăn ngừa máy giặt bị đổ hoặc tiếng ồn khi hoạt động, hãy lắp đặt máy giặt trên sàn cứng, bằng phẳng không có bệ đỡ hoặc gạch kê.
- Để máy giặt cách xa mỗi bức tường liền kề 10 cm.

Cấp nước

- Hãy chắc chắn rằng vòi nước có thể dễ dàng tiếp cận.
- Tắt vòi nước khi không sử dụng máy giặt.
- Thường xuyên kiểm tra mọi rò rỉ tại các phụ kiện ống nước.

Thoát nước

- Đảm bảo rằng ống thoát nước không bị tắc.
- Chúng tôi khuyến khích sử dụng một ống đứng có chiều cao 90-100 cm. Ống thoát nước phải được kết nối với ống đứng thông qua kẹp ống và ống đứng phải bao phủ hoàn toàn ống thoát nước. Các thông số kỹ thuật của ống đứng đề cập ở đây là chỉ áp dụng cho các kiểu máy có bơm

Lắp đặt

Các bước lắp đặt

BƯỚC 1 Chọn một vị trí

Yêu cầu về vị trí:

- Bề mặt cứng, bằng phẳng, không có thảm hoặc lớp lót sàn có thể gây cản trở thông gió.
- Xa ánh sáng mặt trời trực tiếp
- Căn phòng phù hợp cho thông gió và hệ thống dây điện
- Nhiệt độ môi trường xung quanh luôn cao hơn điểm đóng băng (0 °C)
- Xa nguồn nhiệt

Tấm bảng chống chuột (chỉ có ở một số kiểu máy)

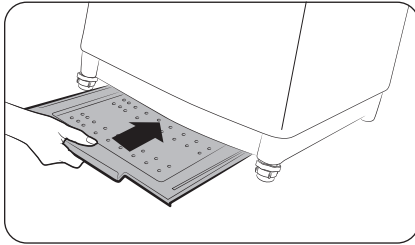

Máy giặt đi kèm với **Tấm bảng chống chuột** giúp ngăn chặn động vật nhỏ như chuột xâm nhập vào máy.

Lắp bảng điều khiển vào phía dưới máy giặt. Để tạo thuận lợi cho hoạt động của máy giặt, hơi nóng phần bên dưới phía trước của máy giặt lên.

LƯU Ý

- Một số kiểu máy có **Tấm bảng chống chuột**, bảng này phải được lắp vào phần bên dưới phía sau máy. Đối với kiểu máy này, hãy lắp **Tấm bảng chống chuột** trước khi cân bằng máy. Để tạo thuận lợi cho hoạt động của máy giặt, hơi nóng phần bên dưới phía sau của máy giặt lên.
- **Tấm bảng chống chuột** chỉ có ở một số kiểu máy.

BƯỚC 2 Điều chỉnh chân cân bằng

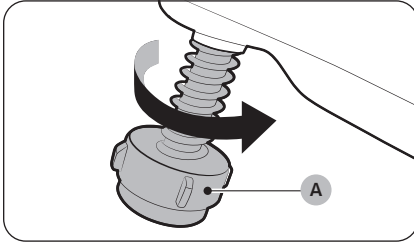

Mở gói sản phẩm.

1. Nhẹ nhàng đẩy máy giặt vào vị trí. Dùng lực quá mạnh có thể làm hỏng **các chân cân bằng máy (A)**.
2. Cân bằng máy giặt bằng cách điều chỉnh thủ công các chân cân bằng máy.

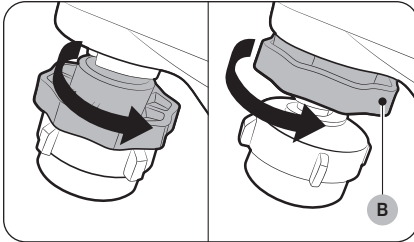

3. Khi điều chỉnh cân bằng xong, hãy siết chặt **các đai ốc (B)** nếu cần (một số kiểu máy có thể không có đai ốc).

⚠ CẢNH BÁO

Vật liệu đóng gói có thể gây nguy hiểm cho trẻ em. Thải bỏ tất cả các vật liệu bao bì (túi nhựa, polystyrene, v.v.) xa khỏi tầm tay của trẻ.

Lắp đặt

BƯỚC 3 Nối ống nước

Ống được cung cấp có thể khác tùy theo kiểu máy. Vui lòng làm theo hướng dẫn phù hợp với ống nước được cung cấp.

Đang nối với vòi nước có ren (chỉ có ở một số kiểu máy)

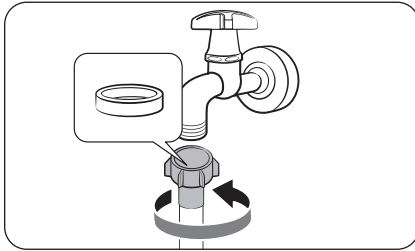

1. Nối ống nước với vòi nước, sau đó xoay mỗi nối theo chiều kim đồng hồ như được thể hiện.

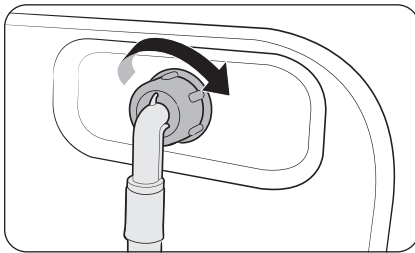

2. Nối đầu kia của vòi nước với van đầu vào ở đằng sau máy giặt. Xoay vòi theo chiều kim đồng hồ để siết chặt.

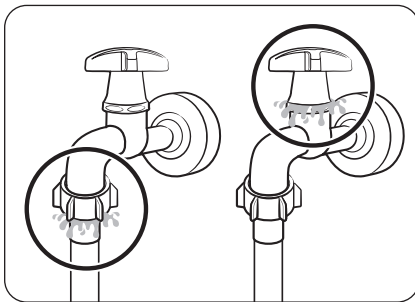

3. Mở vòi nước và kiểm tra xem có rò rỉ xung quanh khu vực kết nối không. Nếu có rò rỉ nước, hãy thực hiện lại các bước trên.

⚠ CẢNH BÁO

Nếu có rò rỉ nước, ngừng hoạt động máy giặt và ngắt kết nối với nguồn điện. Sau đó, liên hệ với trung tâm dịch vụ Samsung trong trường hợp có rò rỉ từ vòi nước, hoặc liên hệ với thợ sửa ống nước trong trường hợp rò rỉ từ vòi nước. Nếu không, điều này có thể gây điện giật.

⚠ KHUYẾN CÁO

Không dùng lực kéo căng vòi nước. Nếu ống nước quá ngắn, hãy thay thế bằng ống dài hơn và chịu áp lực cao.

Đang nổi với vòi nước không ren (chỉ có ở một số kiểu máy)

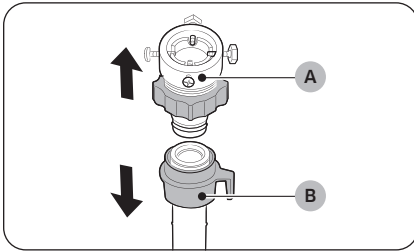

1. Tháo bộ chuyển đổi (A) khỏi ống nước (B).

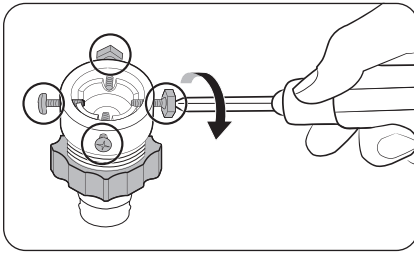

2. Sử dụng tua vít Phillips rời lỏng bốn ốc vít trên bộ chuyển đổi.

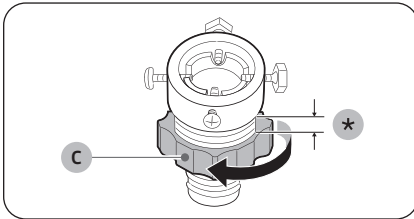

3. Giữ bộ chuyển đổi và xoay phần (C) theo chiều mũi tên để rời lỏng nó 5 mm (*).

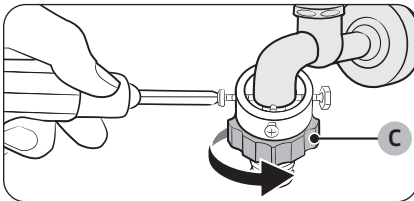

4. Lắp bộ chuyển đổi vào vòi nước, sau đó siết chặt các ốc trong khi nâng bộ chuyển đổi lên.

5. Xoay phần (C) theo hướng mũi tên để siết chặt nó.

Lắp đặt

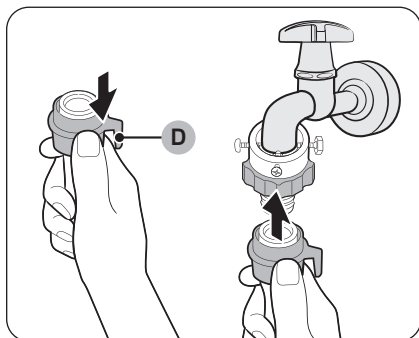

- Trong khi kéo phần (D) trên ống nước xuống, hãy nối ống nước với bộ chuyển đổi. Sau đó thả phần (D). Ống sẽ khớp với bộ chuyển đổi kèm theo một tiếng tách.

- Để hoàn thành việc nối ống nước, xem 2 và 3 trên phần “Đang nối với vòi nước có ren (chỉ có ở một số kiểu máy)”.

LƯU Ý

- Sau khi nối vòi nước vào bộ chuyển đổi, hãy kiểm tra xem bộ phận có được kết nối đúng cách hay không bằng cách kéo ống nước theo hướng xuống.
- Sử dụng một loại vòi nước phổ biến. Trong trường hợp vòi nước hình vuông hoặc quá lớn, gỡ vòng đệm trước khi lắp vòi nước vào bộ chuyển đổi.

BƯỚC 4 Bố trí ống thoát nước

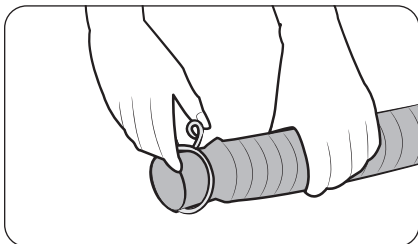

Loại thông thường

1. Ấn và giữ vòng kết nối xuống và lắp nó vào trong ống thoát nước.
2. Lắp ống thoát nước vào cửa xả. Hãy chắc chắn bạn đã kết nối chúng chặt chẽ bằng cách sử dụng vòng kết nối. Ống thoát nước có thể nối dài. Hãy điều chỉnh độ dài của ống thoát nước khi cần thiết.

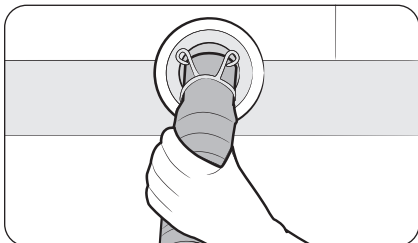

Lắp đặt

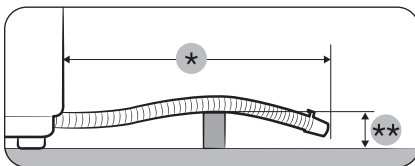
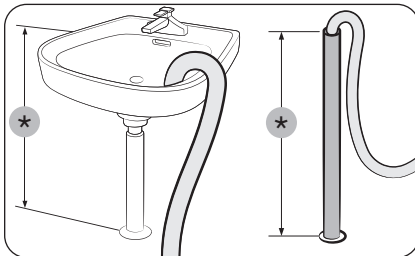
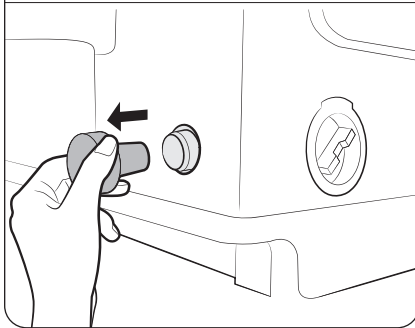
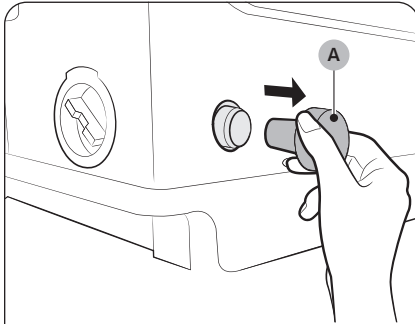

Loại bơm (Chỉ có ở một số kiểu máy)

1. Mở **nắp đậy ống (A)**, và lắp ống thoát nước. Siết chặt ống thoát nước bằng cách sử dụng vòng kết nối.

LƯU Ý

- Vị trí (bên hoặc phía sau) của cửa thoát nước tùy thuộc vào kiểu máy.
- Tùy theo kiểu máy mà nắp ống có thể có hoặc không.

2. Kết nối đầu kia của ống thoát nước với một ống đứng hoặc bể chứa được đặt ở nơi cách sàn nhà 90-100 cm (*).

⚠ CẢNH BÁO

Hãy chắc chắn rằng phần cuối của ống thoát nước không được ngập nước. Nếu không, máy giặt có thể bị hư hỏng nghiêm trọng.

⚠ KHUYẾN CÁO

- Tổng chiều dài ống nối dài không vượt quá **3 m (*)**.
- Không để ống thoát nước chạy qua bậu cửa cao **5 cm (**)** hoặc hơn so với sàn nhà.

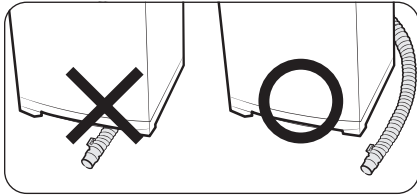

⚠️ KHUYẾN CÁO

Không để ống thoát nước chạy dưới đáy máy.

BƯỚC 5 Mở nguồn

Cắm dây nguồn vào ổ cắm trên tường được bảo vệ bằng cầu chì hoặc cầu dao tự ngắt. Sau đó nhấn **Nguồn** để bật máy giặt.

BƯỚC 6 Calibration Mode (Chế độ Điều chỉnh)

Máy giặt Samsung của bạn sẽ tự động nhận biết khối lượng đồ giặt.

Để máy nhận biết khối lượng chính xác hơn, hãy chạy Calibration Mode (Chế độ Điều chỉnh) sau khi lắp đặt.

Để chạy Calibration Mode (Chế độ Điều chỉnh), hãy thực hiện theo các bước sau:

1. Lấy đồ giặt hoặc bất kỳ vật nào khác ra khỏi máy giặt.
2. Nhấn và giữ đồng thời **Mức Nước** và **Hẹn Giờ Kết Thúc** trong ít nhất 3 giây khi nguồn được bật.
3. Nhấn **Bắt Đầu/Tạm Dừng** để kích hoạt Chế độ Điều chỉnh.
4. Mâm giặt quay theo chiều kim đồng hồ và ngược chiều kim đồng hồ trong khoảng 1 phút.
5. Khi hoàn tất việc chạy Calibration Mode (Chế độ Điều chỉnh), thì "0" sẽ xuất hiện trên màn hình và máy giặt sẽ tự động tắt. Bây giờ bạn có thể sử dụng máy giặt.

Trước khi bắt đầu

Hướng dẫn dành cho chất giặt tẩy

Máy giặt có một bộ phân phối với hai ngăn dành cho chất giặt tẩy và nước xả vải. Ngăn chứa thuốc tẩy nằm ở phía bên trái của lồng giặt.

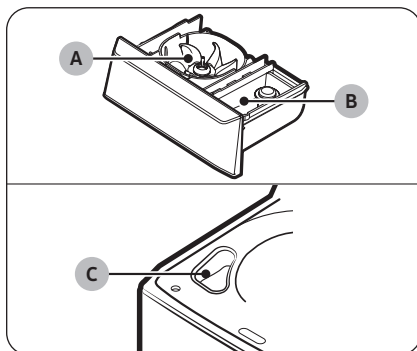

- **Ngăn chứa chất giặt tẩy với Bubble Kit (A):** Đổ một lượng chất giặt tẩy (nước giặt hoặc bột giặt) theo khuyến nghị vào ngăn.
- **Ngăn chứa nước xả (B):** Đổ một lượng nước xả vải theo khuyến cáo vào ngăn nước xả vải.
- **Ngăn chứa chất tẩy (C):** Đổ thuốc tẩy không clo vào theo hướng dẫn của nhà sản xuất.

LƯU Ý

- Không đổ thuốc tẩy an toàn cho đồ màu vào ngăn chứa thuốc tẩy.
- Ngăn chứa nước xả vải chỉ dùng để chứa nước xả vải.

Cách đưa chất giặt tẩy vào

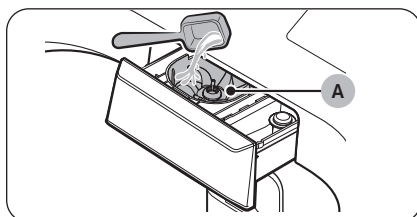

1. Mở nắp.
2. Xác định vị trí ngăn chứa chất giặt tẩy và trượt để mở ra.
3. Đổ chất giặt tẩy (nước giặt hoặc bột giặt) vào ngăn chứa chất giặt tẩy.

LƯU Ý

- Không đổ đầy quá mức tối đa trên **Bubble Kit (A)** khi bạn cho chất giặt tẩy (nước giặt hoặc bột giặt) vào ngăn chứa chất giặt tẩy.
- Bạn có thể tháo Bubble Kit và thêm bột giặt nếu lượng bột giặt cần thiết cho đồ giặt vượt quá vạch mức tối đa của bubble kit.

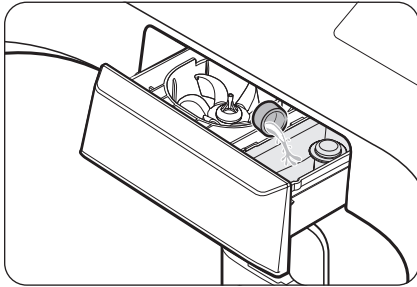

4. Đổ một lượng nước xả vải theo khuyến cáo vào ngăn nước xả vải.

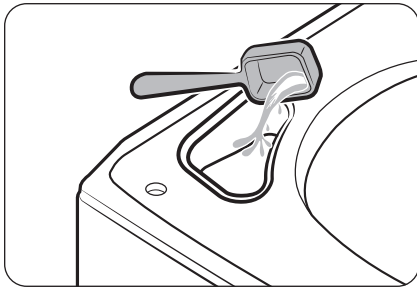

5. Đổ một lượng thuốc tẩy không clo theo khuyến nghị vào ngăn chứa thuốc tẩy.

LƯU Ý

Không được vượt quá mức tối đa khi đổ các chất tẩy rửa vào.

⚠ KHUYẾN CÁO

Không đổ trực tiếp thuốc tẩy có clo chưa pha loãng vào đồ giặt hoặc vào lồng giặt. Điều này có thể gây ra hư hại vải.

LƯU Ý

- Một lượng nhỏ nước đọng lại trong các ngăn chứa chất giặt tẩy vào cuối chương trình là điều bình thường.
- Khi cho thêm thuốc tẩy an toàn cho đồ màu, bạn nên sử dụng nước giặt.
- Không sử dụng nước xả vải quá dính, vì có thể không hòa tan đầy đủ vào nước.

Trước khi bắt đầu

Kiểm Tra Thông Minh

Để kích hoạt chức năng này, đầu tiên bạn phải tải ứng dụng **Samsung Smart Washer** tại **Play Store** hoặc **Apple Store** và cài đặt nó trên một thiết bị di động có chức năng máy ảnh.

Chức năng Kiểm Tra Thông Minh đã được tối ưu hóa cho các dòng Galaxy & iPhone (chỉ áp dụng cho một số kiểu máy).

1. Nhấn và giữ đồng thời **Giặt** và **Xả** trong 3 giây để vào chế độ Kiểm Tra Thông Minh.
2. Máy giặt khởi động quy trình tự chẩn đoán lỗi và hiển thị một mã thông tin nếu tìm thấy một lỗi.
3. Chạy ứng dụng **Samsung Smart Washer** trên thiết bị di động và nhấn **Kiểm Tra Thông Minh**.
4. Đưa thiết bị di động vào gần màn hình máy giặt sao cho màn hình điện thoại thông minh và máy giặt đối diện với nhau. Sau đó, mã thông tin sẽ được tự động nhận diện bởi ứng dụng.
5. Khi mã thông tin được nhận diện chính xác, ứng dụng sẽ cung cấp thông tin chi tiết về vấn đề với những giải pháp phù hợp.

LƯU Ý

- Tên chức năng, Kiểm Tra Thông Minh, có thể khác nhau tùy thuộc vào ngôn ngữ.
- Nếu có ánh sáng phản chiếu mạnh trên màn hình máy giặt, ứng dụng có thể không nhận ra mã thông tin.
- Nếu ứng dụng liên tục không thể nhận diện mã Kiểm Tra Thông Minh, hãy nhập thủ công mã thông tin vào màn hình ứng dụng.

Hướng dẫn về đồ giặt

Điểm kiểm tra

- Kiểm tra các vết bẩn hoặc bụi bẩn. Đổ một ít chất giặt tẩy vào một chiếc khăn trắng. Chà xát khăn trắng và quần áo bẩn với nhau để chuyển các chất bẩn hoặc màu sắc sang chiếc khăn trắng.
- Trước khi giặt, hãy xử lý trước phần tay áo, cổ áo, viền váy và túi bằng cách dùng bàn chải đánh cùng chất giặt tẩy.
- Quần áo được xử lý chống nhăn làm từ len phải được xử lý đặc biệt bằng cách xoắn chặt chúng với sợi dẹt trước khi giặt. Tháo bỏ sợi dẹt sau khi giặt và sấy khô xong.

KHUYẾN CÁO

- Không để hoặc giữ chặn mền trong lồng giặt.
- Không để nển hoặc nguồn nhiệt nóng bên trong hoặc bên trên máy giặt.
- Không giặt những loại quần áo:
 - Cà vạt, áo ngực, áo jacket, bộ com lê và áo khoác có thể dễ dàng bị biến dạng do bị co hoặc mất màu trên bề mặt. Những loại quần áo này chủ yếu làm bằng tơ nhân tạo, vải sợi, băng quấn và/hoặc vải pha trộn.
 - Quần áo được xử lý chống nhăn, dập nổi hoặc quần áo có thành phần nhựa dẻo dễ dàng bị biến dạng chỉ bằng cách ngâm trong nước.
 - Những loại quần áo mà có thể dễ dàng bị đổi màu được làm từ bông, len, lụa nhăn, đồ da và phụ kiện, và quần áo được trang trí bằng da và phụ kiện.
 - Các tấm không thấm nước, nệm, hoặc mền len, tấm che mưa, quần áo đi câu cá, quần áo trượt tuyết, túi ngủ, tã lót, đồ thể thao, tấm phủ xe đạp, mô tô, ô tô, thảm tắm, và các mặt hàng không thấm nước khác.

Trước khi bắt đầu

BƯỚC 1 Phân loại

Phân loại đồ giặt theo các tiêu chí:

- **Nhãn Cẩn thận:** Phân loại đồ giặt thành các loại: bông, sợi hỗn hợp, tổng hợp, lụa, len và tơ nhân tạo.
- **Màu sắc:** Tách riêng đồ màu trắng với đồ màu.
- **Kích thước:** Việc trộn lẫn các đồ có kích cỡ khác nhau trong lồng giặt sẽ cải thiện hiệu suất giặt.
- **Độ nhạy:** Thực hiện theo các hướng dẫn cụ thể cho mỗi loại quần áo trên nhãn chăm sóc của các đồ mỏng ví dụ như các đồ len mới, thuần tủy, rèm cửa và các mặt hàng tơ lụa.

LƯU Ý

Hãy nhớ kiểm tra nhãn vải ghi trên quần áo và phân loại chúng cho phù hợp trước khi bắt đầu giặt.

BƯỚC 2 Lấy các đồ vật trong túi ra

Làm rỗng tất cả các túi của các đồ giặt và loại bỏ bụi bẩn và/hoặc rác khỏi chúng.

- Các đồ vật bằng kim loại như đồng tiền, ghim và khóa trên quần áo có thể làm hỏng các đồ giặt khác cũng như lồng giặt.
- Lộn trái quần áo có khuy và thêu ren.
- Nếu để khóa quần hoặc áo khoác mở trong khi giặt, lồng giặt có thể bị hỏng.
- Dây khóa kéo nên được đóng lại và cố định bằng một sợi dây.
- Quần áo có dây dài có thể bị vướng vào các quần áo khác. Hãy chắc chắn rằng bạn đã buộc các dây lại trước khi giặt.

BƯỚC 3 Sử dụng túi lưới đựng đồ giặt hoặc giặt riêng từng món

- Áo ngực (loại có thể giặt bằng nước) phải được để trong một túi lưới giặt. Bộ phận bằng kim loại của áo ngực có thể chọc thủng và xé rách các đồ giặt khác.
- Vải sợi acrylic (cashmilon), hàng may mặc số lượng lớn và quần áo nhẹ (quần áo được trang trí bằng ren, đồ lót, tất ni lông và các loại vải tổng hợp) có thể nổi trên mặt nước trong quá trình giặt và gây ra các vấn đề với máy giặt. Hãy sử dụng túi lưới giặt hoặc giặt riêng chúng.
- Không giặt riêng túi lưới giặt khi không chứa đồ giặt khác. Điều này có thể gây những rung động bất thường làm dịch chuyển máy giặt và gây thương tích.

⚠ KHUYẾN CÁO

Hãy đảm bảo bạn ngâm những thứ có thể phồng lên (như chăn, đồ nhồi bông hoặc làm từ sợi siêu mịn) trong nước trước khi chạy một chương trình.

- Những thứ có thể bõm phồng có thể gây hư hỏng máy giặt hoặc đồ giặt trong quy trình giặt hoặc sấy.
- Bất kể kích thước, việc giặt chăn hoặc mền sẽ an toàn hơn và sạch hơn khi giặt mỗi lần một món. Hai tấm mền kích thước khác nhau trong cùng một lần giặt có thể ảnh hưởng không tốt đến hiệu suất sấy do tải trọng không cân bằng.

Để bỏ mền vào máy

Gấp mền như hình vẽ, sau đó đặt chúng vào **khu vực nhựa (A)** của lồng giặt trước khi đưa vào trong lồng giặt.

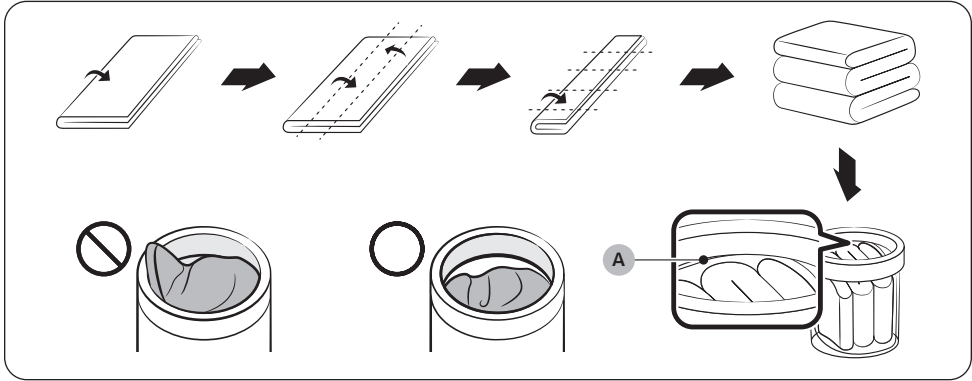

Trước khi bắt đầu

BƯỚC 4 Giặt sơ (nếu cần)

- Để loại bỏ các vết bẩn và bụi bẩn trên cổ áo, tay áo, viền quần áo và túi, hãy thoa nhẹ chất giặt tẩy và chà sạch.
- Hãy sử dụng bột giặt hoặc nước giặt. Không sử dụng xà phòng vì xà phòng có thể vẫn còn trong lồng giặt sau khi giặt.
- Giặt sơ tất trắng, tay áo và cổ áo bằng một ít chất giặt tẩy và bàn chải.

KHUYẾN CÁO

Đảm bảo rằng lượng đồ giặt đã được đưa vào toàn bộ.

- Bất kỳ phần đồ giặt nào bị lò ra ngoài đều có thể gây hư hỏng máy hoặc đồ giặt, hoặc làm rò rỉ nước.
- Đảm bảo rằng đồ giặt không vượt quá **khu vực nhựa (A)** trong hình trên.

BƯỚC 5 Xác định khối lượng giặt

Đảm bảo rằng đồ giặt không vượt quá **khu vực nhựa (A)** trong hình trên trang 23. Nếu không, nó có thể khiến máy giặt hoạt động không đúng cách hoặc gây thiệt hại cho máy hoặc cho chính đồ giặt, hoặc bị rò rỉ nước.

LƯU Ý

Khi giặt bộ đồ giường hoặc tấm phủ giường, thời gian giặt có thể kéo dài và hiệu quả vắt có thể suy giảm. Đối với chăn gối hoặc ga trải giường, dung lượng tải khuyến cáo là từ 3,5 kg trở xuống.

KHUYẾN CÁO

Nếu quần áo không cân bằng và hiển thị mã thông tin "**Ub**", hãy sắp xếp lại đồ giặt. Đồ giặt không cân bằng có thể làm giảm hiệu suất quay và gây ra thiệt hại cho máy hoặc cho chính đồ giặt.

BƯỚC 6 Sử dụng loại chất giặt tẩy thích hợp

Loại chất giặt tẩy mà bạn sử dụng phụ thuộc vào loại sợi vải (cô-tông, sợi tổng hợp, sợi mảnh, len), màu sắc, nhiệt độ giặt và độ bẩn. Luôn luôn sử dụng chất giặt tẩy "ít bọt", được thiết kế cho máy giặt tự động.

KHUYẾN CÁO

- Sử dụng một lượng chất giặt tẩy thích hợp. Lượng chất giặt tẩy dư thừa không mang lại nhiều cải thiện cho kết quả giặt mà còn gây thiệt hại cho đồ giặt do làm giảm hiệu suất xả.
- Thuốc tẩy là chất kiềm mạnh trong tự nhiên, gây hư hỏng hoặc mất màu đồ giặt.
- Sử dụng một chương trình xả dài hơn hoặc bổ sung khi sử dụng bột giặt mà rất có thể vẫn còn trên đồ giặt và gây mùi hôi sau khi giặt xong.
- Nếu sử dụng một lượng quá nhiều chất giặt tẩy, đặc biệt là trong nước lạnh, chất giặt tẩy sẽ không hoà tan tốt, kết quả là đồ giặt, các ống và/hoặc lồng giặt bị nhiễm bẩn.
- Trong trường hợp giặt hẹn giờ, không đổ trực tiếp chất giặt tẩy vào đồ giặt hoặc lồng giặt. Đồ giặt có thể bị mất màu. Sử dụng ngăn chứa chất giặt tẩy.
- Khi giặt đồ len bằng cách sử dụng chương trình Wool (Len), chỉ sử dụng chất giặt tẩy trung tính để tránh làm mất màu đồ giặt.

LƯU Ý



- Làm theo lời khuyên của nhà sản xuất chất giặt tẩy dựa trên trọng lượng đồ giặt, độ bẩn và độ cứng của nước trong khu vực của bạn. Nếu bạn không chắc chắn về độ cứng của nước, hãy liên hệ với một cơ quan cấp nước tại địa phương.
- Không sử dụng chất giặt tẩy có xu hướng bị đông cứng hoặc đóng rắn. Loại chất giặt tẩy này có thể vẫn còn sau khi quá trình xả làm tắc nghẽn cửa thoát nước.

Vận hành

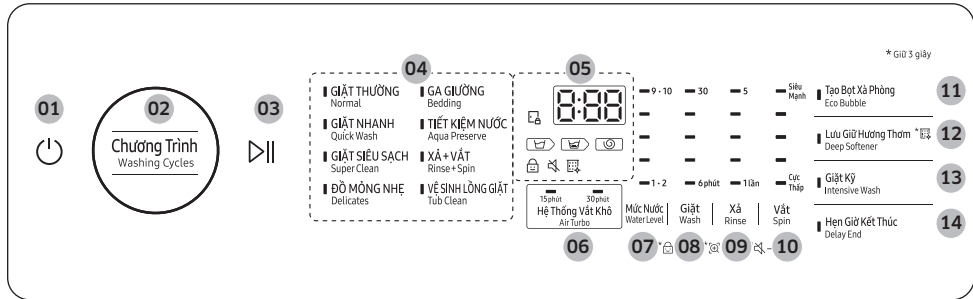
Bảng điều khiển



01 Nguồn	Nhấn để bật/tắt máy giặt.
02 Chương Trình	Nhấn để chọn chương trình mong muốn.
03 Bắt Đầu/Tạm Dừng	Nhấn để bắt đầu hoặc tạm dừng hoạt động.
04 Đèn báo chu trình	Đèn báo cạnh mỗi chương trình giặt bật sáng cho biết chương trình được chọn.
05 Màn hình hiển thị	Hiển thị thông tin chương trình hiện tại và dự kiến thời gian còn lại, hoặc một mã thông tin khi máy giặt cần được kiểm tra.
06 Hệ Thống Vắt Khô	Nhấn nút này để làm khô nhanh đồ giặt. Chỉ có thể chọn chức năng Hệ Thống Vắt Khô nếu tùy chọn Vắt được cài đặt.
07 Mức Nước	Nhấn để thay đổi mức nước thủ công.
08 Giặt	Nhấn để chọn thời gian giặt bằng cách thủ công hoặc nhấn và giữ để khởi động chương trình chỉ giặt.
09 Xả	Nhấn để thay đổi số lần xả (tối đa 5 lần xả) hoặc nhấn và giữ để khởi động chương trình chỉ xả.
10 Vắt	Nhấn để lựa chọn tốc độ vắt khác nhau hoặc nhấn và giữ để khởi động chương trình chỉ vắt.
11 Tạo Bọt Xà Phòng	Nhấn nút này để bật/tắt chức năng Tạo Bọt Xà Phòng. Chức năng này chỉ có sẵn ở chu trình GIẶT THƯỜNG. <ul style="list-style-type: none"> Chức năng Tạo Bọt Xà Phòng giúp chất giặt tẩy thấm thấu vào đồ giặt nhanh hơn và hiệu quả hơn. Chức năng này thậm chí giúp bảo vệ đồ giặt không bị hư hại.

<p>12 Lưu Giữ Hương Thơm</p>	<p>Tùy chọn Lưu Giữ Hương Thơm giúp phát huy hết tác dụng của nước xả vải, giúp lưu hương đậm hơn và lâu hơn khi tối ưu quy trình xả.</p> <p> KHUYẾN CÁO</p> <ul style="list-style-type: none"> Nếu dùng chế độ sấy bằng máy sau khi sử dụng tùy chọn Lưu Giữ Hương Thơm, mùi hương của nước xả vải có thể bị giảm đi. Sử dụng chất giặt tẩy có hương thơm đậm cũng có thể làm giảm mùi hương của nước xả vải. Kết quả có thể khác nhau tùy thuộc vào loại nước xả vải. Bạn có thể thấy mùi hương nhẹ hơn ở một số loại nước xả vải (chẳng hạn như nước xả vải tự nhiên và nước xả vải dành cho em bé). <p> LƯU Ý</p> <p>Vệ Sinh Lồng Giặt Cường Độ Cao : Nhấn giữ Lưu Giữ Hương Thơm trong 3 giây. Sử dụng chức năng này nếu bạn chưa thực hiện chu trình VỆ SINH LỒNG GIẶT hoặc cần hiệu suất vệ sinh lồng giặt mạnh hơn. Bạn có thể thêm chất giặt tẩy để làm sạch lồng giặt kỹ hơn.</p>
<p>13 Giặt Kỹ</p>	<p>Nhấn nút này khi đồ giặt dính nhiều bẩn và cần được giặt kỹ. Thời gian của chương trình giặt có thể tăng lên khi kích hoạt Giặt Kỹ.</p>
<p>14 Hẹn Giờ Kết Thúc</p>	<p>Nhấn để kết thúc việc giặt tẩy vào một thời gian cụ thể. Để hủy bỏ các cài đặt Hẹn Giờ Kết Thúc, chỉ cần tắt máy giặt. Bạn có thể đặt thời gian Hẹn Giờ Kết Thúc lên đến 24 giờ.</p>

Vận hành

Các bước đơn giản để bắt đầu

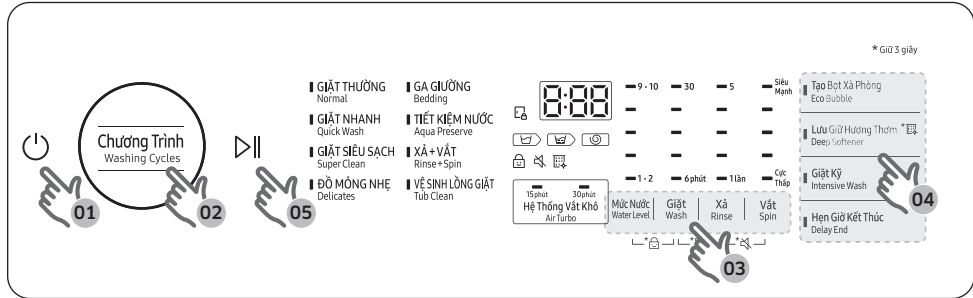

1. Nhấn **Nguồn** để bật máy giặt.
2. Nhấn **Chương Trình** liên tục cho đến khi chọn được chương trình mong muốn.
3. Thay đổi các cài đặt chương trình (Mức Nước, Giặt, Xả, và/hoặc Vắt) nếu cần thiết.
4. Để thêm tùy chọn, nhấn nút tương ứng.
5. Nhấn **Bắt Đầu/Tạm Dừng**.

Để thay đổi chu kỳ trong quá trình hoạt động

1. Nhấn **Bắt Đầu/Tạm Dừng** để tạm dừng vận hành.
2. Chọn một chương trình khác và lặp lại các bước 3-4 ở trên nếu cần.
3. Nhấn **Bắt Đầu/Tạm Dừng** một lần nữa để bắt đầu chương trình mới.

Tổng quan về chương trình

Chương trình	Mô tả	Tải tối đa (kg)
GIẶT THƯỜNG	<ul style="list-style-type: none">Sử dụng khi giặt hầu hết các loại vải bao gồm vải bông, vải lót và đồ bị dính bẩn bình thường.	Tối đa
GIẶT NHANH	<ul style="list-style-type: none">Sử dụng khi giặt các đồ bị bẩn ít mà bạn muốn kết thúc việc giặt tẩy nhanh chóng.	Tối đa
GIẶT SIÊU SẠCH	<ul style="list-style-type: none">Chọn chức năng này nếu bạn muốn đem lại hiệu suất làm sạch mạnh mẽ.	Tối đa
ĐỒ MỎNG NHẸ	<ul style="list-style-type: none">Sử dụng khi giặt các loại vải mỏng, áo lót, đồ lót (lụa) và vải chỉ giặt tay khác. Dùng nước giặt để được kết quả tốt nhất.	2,0
GA GIƯỜNG	<ul style="list-style-type: none">Sử dụng khi giặt các mặt hàng cotton cứng như chăn bông, chăn mềm, và ga giường.Chỉ giặt một loại chăn ga một lần để được kết quả tốt nhất,	3,5
TIẾT KIỆM NƯỚC	<ul style="list-style-type: none">Sử dụng chức năng này nếu bạn muốn tiết kiệm nước để sử dụng. Nước được sử dụng trong quy trình xả sẽ được tái sử dụng cho quy trình tiếp theo.	Tối đa
XẢ + VẮT	<ul style="list-style-type: none">Có một lượt xả thêm sau khi sử dụng chất làm mềm vải cho quần áo.	Tối đa
VỆ SINH LỒNG GIẶT	<ul style="list-style-type: none">Hãy chọn chế độ này để làm sạch lồng giặt Lực quay mạnh sẽ loại bỏ các tạp chất và mùi hôi ra khỏi lồng giặt.Một đèn báo VỆ SINH LỒNG GIẶT nhấp nháy sẽ nhắc nhở bạn làm sạch lồng giặt bằng cách sử dụng VỆ SINH LỒNG GIẶT. Để biết chi tiết, hãy xem phần Làm sạch trong hướng dẫn này.	-

Vận hành

Các tính năng đặc biệt

Khóa Trẻ Em

Chức năng Khóa Trẻ Em sẽ khóa nắp máy giặt để ngăn trẻ em leo vào và bị ngạt thở bên trong lồng giặt.

Kích hoạt chức năng Khóa Trẻ Em

Nhấn giữ đồng thời **Mức Nước** và **Giặt** trong khoảng 3 giây.

- Khi bạn bật chức năng Khóa Trẻ Em, đèn báo Khóa Trẻ Em  sẽ nhấp nháy.

Sử dụng chức năng Khóa Trẻ Em

Nếu nắp máy đang mở khi bật chức năng Khóa Trẻ Em thì **“dC”** sẽ hiển thị và âm thanh cảnh báo sẽ vang lên.

- Nếu mức nước trong lồng giặt cao hơn mức nước an toàn thì **“dC”** sẽ hiển thị trên màn hình LED và máy giặt bắt đầu thoát nước bằng lực sau 30 giây.
- Nếu mức nước trong lồng giặt cao hơn mức nước an toàn và chức năng Khóa Trẻ Em được bật trong khi nắp máy đang mở thì **“CL”** sẽ hiển thị trên màn hình LED ngay cả khi máy giặt đang tắt và máy giặt sẽ thoát nước bằng lực.
- Khi bật chức năng Khóa Trẻ Em và máy giặt đang tắt, nếu nước trong lồng giặt cao hơn mức nước an toàn và nắp máy đang mở thì **“CL”** sẽ hiển thị trên màn hình LED. Không có âm thanh cảnh báo, nhưng máy giặt sẽ thoát nước. Khi quá trình thoát nước kết thúc, nguồn sẽ tự động tắt một lần nữa.
- Sau khi xả nước bằng lực thì **“CL”** sẽ nhấp nháy trong khoảng 1 giây và máy giặt sẽ vào chế độ **“CL”**. (Khi máy giặt ở chế độ **“CL”**, sẽ chỉ có nút **Nguồn** hoạt động.)
- Để hủy chế độ **“CL”**, hãy tắt nguồn và bật lại.
- Để hủy chế độ **“dC”**, hãy tắt chức năng Khóa Trẻ Em. Để tắt chức năng Khóa Trẻ Em, hãy nhấn giữ đồng thời **Mức Nước** và **Giặt** trong ít nhất 3 giây.

Tắt chức năng Khóa Trẻ Em

Nhấn giữ đồng thời **Mức Nước** và **Giặt** trong khoảng 3 giây.

- Khi bạn tắt chức năng Khóa Trẻ Em, chỉ báo Khóa Trẻ Em  sẽ tắt.
- Chức năng Khóa Trẻ Em ngăn ngừa trẻ em hoặc người ốm yếu vô tình vận hành máy giặt và gây thương tích cho chính họ.

CẢNH BÁO

Nếu trẻ em leo vào trong máy giặt thì có thể bị mắc kẹt và ngạt thở.

KHUYẾN CÁO

- Khi bạn bật chức năng Khóa Trẻ Em thì chức năng này vẫn tiếp tục hoạt động ngay cả khi tắt nguồn.
- Việc cố mở nắp có thể dẫn đến thương tích hoặc hư hỏng sản phẩm.

LƯU Ý

Để thêm đồ giặt sau khi bật chức năng Khóa Trẻ Em, trước tiên bạn phải tắt chức năng Khóa Trẻ Em.

Hẹn Giờ Kết Thúc

Bạn có thể thiết lập máy giặt để kết thúc chương trình vào một thời điểm nhất định. Giờ được hiển thị là thời điểm việc giặt kết thúc.

1. Chọn một chương trình. Sau đó thay đổi các cài đặt chương trình nếu cần.
2. Nhấn **Hẹn Giờ Kết Thúc** liên tục cho đến khi thiết lập xong thời gian tắt mong muốn.
3. Nhấn **Bắt Đầu/Tạm Dừng**. Đèn báo kế bên nút **Hẹn Giờ Kết Thúc** sẽ sáng lên và bộ đếm giờ sẽ khởi động.
4. Để hủy **Hẹn Giờ Kết Thúc**, khởi động lại máy giặt bằng cách nhấn **Nguồn**.

Tình huống thực tế

Bạn muốn kết thúc chương trình kéo dài hai giờ sau 3 giờ nữa tính từ bây giờ. Để thực hiện việc này, thêm tùy chọn Hẹn Giờ Kết Thúc vào chương trình hiện tại với cài đặt 3 giờ, sau đó nhấn nút **Bắt Đầu/Tạm Dừng** tại 2:00 chiều Máy giặt sẽ bắt đầu hoạt động vào lúc 3:00 chiều và kết thúc vào lúc 5:00 chiều Dưới đây là dòng thời gian cho ví dụ này.



Bật/Tắt Âm Thanh

Bạn có thể bật hoặc tắt nút này. Thiết lập của bạn sẽ vẫn có hiệu lực sau khi khởi động lại máy.

- Để tắt/bật âm, nhấn giữ đồng thời **Xả** và **Vắt** trong 3 giây.

Bảo trì

Làm sạch

Giữ máy giặt sạch để ngăn ngừa việc giảm hiệu suất và để bảo toàn tuổi thọ máy.

Bên ngoài

- Sử dụng một miếng vải mềm để lau sạch tất cả các chất giặt tẩy, thuốc tẩy hoặc chất khác khi chúng bị tràn.
- Lau bảng điều khiển với một miếng vải mềm, ẩm. Không sử dụng bột nhám hoặc miếng lau chùi. Không xịt trực tiếp các chất giặt tẩy lên các bảng điều khiển.

VỆ SINH LỒNG GIẶT

Thực hiện chương trình này thường xuyên để làm sạch lồng giặt và loại bỏ vi khuẩn.

- Đảm bảo lồng giặt hoàn toàn trống.
- Nhấn **Nguồn** để bật máy giặt.
- Nhấn **Chương Trình** liên tục cho đến khi **VỆ SINH LỒNG GIẶT** được chọn. Bạn cũng có thể sử dụng Hẹn Giờ Kết Thúc với **VỆ SINH LỒNG GIẶT**.
- Nhấn **Bắt Đầu/Tạm Dừng**.

LƯU Ý

Nếu máy giặt được lắp đặt và sử dụng ở nơi ẩm ướt, vi khuẩn trong không khí có thể bám vào bề mặt ẩm của lồng giặt và tạo điều kiện cho nấm mốc phát triển, gây hại cho sức khỏe của bạn. Để giữ cho lồng giặt máy giặt được sạch sẽ, hãy sử dụng chương trình **VỆ SINH LỒNG GIẶT** một lần mỗi 1-2 tháng (hoặc khi đèn báo **VỆ SINH LỒNG GIẶT** sáng lên) để vệ sinh lồng giặt.

KHUYẾN CÁO

- Chỉ chạy **VỆ SINH LỒNG GIẶT** khi lồng giặt hoàn toàn trống. Điều này có thể gây hư hại đồ giặt hoặc vấn đề với máy giặt.
- Tùy thuộc vào điều kiện và môi trường mà máy giặt được sử dụng, mức độ nhiễm bẩn trong lồng giặt hoặc kết quả của chương trình **VỆ SINH LỒNG GIẶT** có thể khác nhau. Khi sử dụng chu trình **VỆ SINH LỒNG GIẶT**, hãy đổ đều 200 ml thuốc tẩy clo xuống đáy lồng giặt.
 - Việc sử dụng quá nhiều thuốc tẩy clo có thể gây trục trặc sản phẩm. Không trộn thuốc tẩy clo với các chất khác (như giấm, thuốc tẩy có citric và oxy, v.v.)
 - Việc trộn thuốc tẩy clo với các chất này có thể tạo ra khí độc hại. Khi sử dụng thuốc tẩy clo, đảm bảo thông gió cho khu vực xung quanh. Nếu bạn đã sử dụng máy giặt trong thời gian dài mà không vệ sinh lồng giặt hoặc nếu bạn vệ sinh lồng giặt lần đầu tiên, một số chất cặn có thể vẫn còn trong lồng giặt sau chu trình **VỆ SINH LỒNG GIẶT**.
- Hãy chạy thêm một chương trình **XẢ + VẮT** để loại bỏ hoàn toàn chất cặn. Mặc dù lồng giặt không gỉ không dễ bị gỉ sét, nhưng chúng có thể bị gỉ trong các trường hợp sau; nếu xảy ra tình trạng gỉ sét, hãy lau lồng giặt với chất giặt tẩy trung tính bằng miếng bọt biển hoặc vải mềm.
 - Nếu bất kỳ vật kim loại nào (ghim bằng, kẹp tóc, v.v.) dễ bị rỉ sét nằm trong lồng giặt trong một thời gian dài.
 - Nếu thuốc tẩy clo nằm trong lồng giặt trong một thời gian dài.
 - Nếu sử dụng quá nhiều thuốc tẩy clo trong lồng giặt.



Lời nhắc **VỆ SINH LỒNG GIẶT**

- Đèn báo **VỆ SINH LỒNG GIẶT** nhắc nhở bạn làm sạch lồng giặt khi cần. Nếu bạn thấy đèn báo này nhấp nháy sau khi giặt xong, hãy lấy đồ giặt ra và chạy chu trình **VỆ SINH LỒNG GIẶT**.
- Bạn có thể bỏ qua lời nhắc này và tiếp tục kích hoạt các chương trình bình thường vì đây không phải là một lỗi hệ thống. Tuy nhiên, những lời nhắc nhở vẫn tiếp diễn cho 6 chương trình liên tiếp ngay sau khi mỗi chương trình hoàn tất.
- Để giữ cho lồng giặt sạch sẽ, chúng tôi khuyến nghị bạn chạy chu trình **VỆ SINH LỒNG GIẶT** thường xuyên.

Vệ Sinh Lồng Giặt Cường Độ Cao

Sử dụng chức năng này nếu bạn chưa thực hiện chu trình **VỆ SINH LỒNG GIẶT** hoặc cần hiệu suất vệ sinh lồng giặt mạnh hơn. Bạn có thể thêm chất giặt tẩy để làm sạch lồng giặt kỹ hơn.

1. Đảm bảo lồng giặt đã trống.
2. Nhấn **Nguồn** để bật máy giặt.
3. Nhấn giữ **Lưu Giữ Hương Thơm** trong 3 giây.
 - Đổ đều 200 ml thuốc tẩy clo vào đáy lồng giặt.
4. Nhấn **Bắt Đầu/Tạm Dừng**.

CẢNH BÁO

- Không cho bất kỳ đồ giặt nào vào lồng giặt trong khi chạy chương trình **Vệ Sinh Lồng Giặt Cường Độ Cao**. Đồ giặt đó có thể bị hỏng hoặc mất màu.
- Tùy thuộc vào điều kiện và môi trường mà máy giặt được sử dụng, mức độ nhiễm bẩn trong lồng giặt hoặc kết quả của chương trình **Vệ Sinh Lồng Giặt Cường Độ Cao** có thể khác nhau.



Bảo trì

Bộ lọc Magic

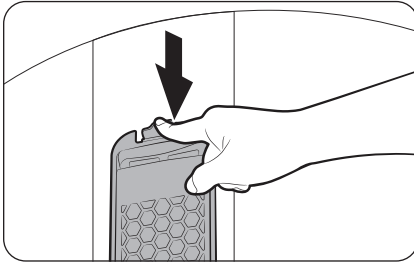

1. Ấn vùng phía trên của vỏ bộ lọc xuống để tháo ra.
2. Mở nắp và làm sạch bộ lọc bằng nước và một bàn chải.

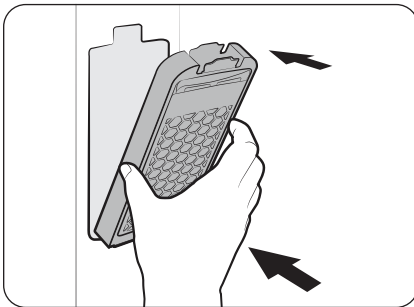

3. Khi làm sạch xong, đóng nắp và lắp lại vỏ bộ lọc vào vị trí ban đầu. Bạn sẽ nghe thấy một tiếng tách khi vỏ bộ lọc được lắp vừa.

Bộ lọc bơm (Chỉ có ở một số kiểu máy)

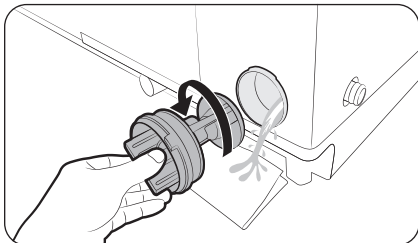

1. Đặt một tấm thảm trải sàn hoặc khăn mặt dưới bộ lọc bơm. Xoay ngược núm bộ lọc để tháo ra.

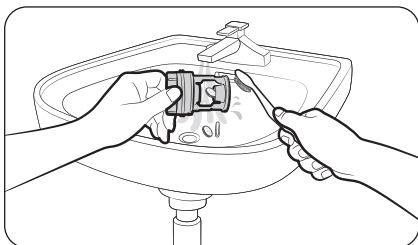

2. Làm sạch bộ lọc bằng nước và một bàn chải mềm.

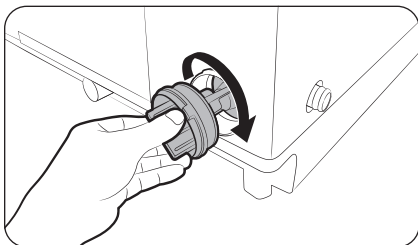

3. Lắp lại bộ lọc và xoay theo chiều kim đồng hồ cho đến khi nó khớp vào vị trí.

Bảo trì

Bộ lọc lưới

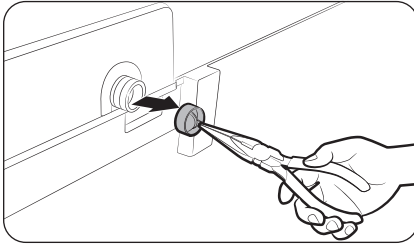

1. Dùng kim để kéo bộ lọc lưới ra khỏi phía bên trong của cửa đưa nước vào như hình vẽ.
2. Sử dụng một bàn chải mềm để làm sạch bộ lọc lưới bằng nước.

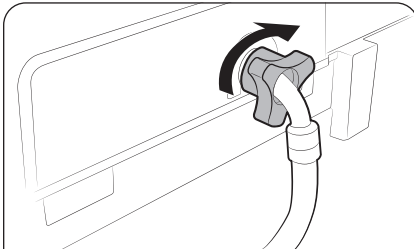

3. Lắp lại bộ lọc. Hãy chắc chắn rằng nó được siết chặt để tránh rò rỉ nước.

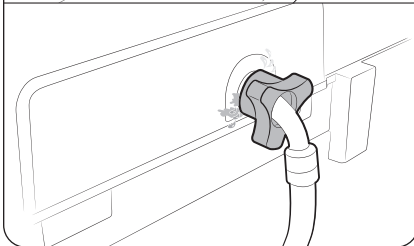

Ngăn chứa chất giặt tẩy

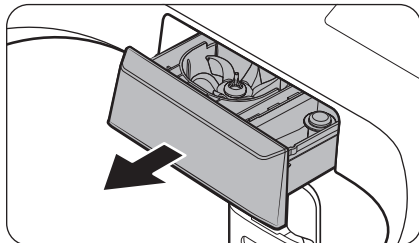

1. Kéo hoàn toàn ngăn chứa chất giặt tẩy ra.

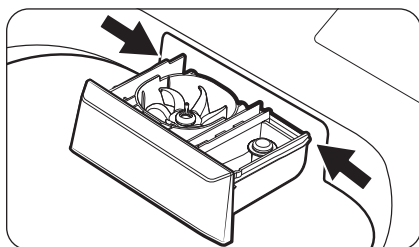

2. Để tháo ra, hãy kéo ngăn chứa chất giặt tẩy trong lúc nhấn vào hai đầu ở hai bên.

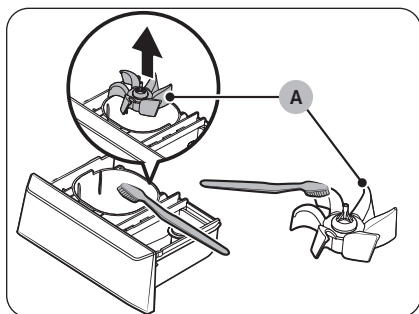

3. Tháo **Bubble Kit (A)** ra khỏi ngăn chứa. Rửa **Bubble Kit (A)** và ngăn chứa trong nước ấm và làm sạch bằng bàn chải mềm.

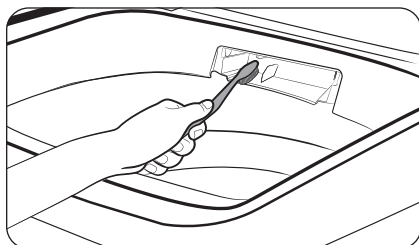

4. Làm sạch kỹ lưỡng ngăn chứa mở bằng một bàn chải nhỏ, phi kim loại.

Bảo trì

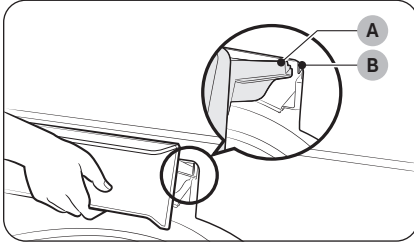

- Đưa **Bubble Kit (A)** trở lại ngăn chứa chất giặt tẩy. Thay thế ngăn kéo bằng cách đặt **ray trượt ngăn kéo (A)** lên **ray trượt ngăn chứa (B)** trong lúc nghiêng ngăn kéo xuống.
- Đẩy hoàn toàn ngăn kéo ngược lại để đóng.

Xử lý sự cố

Điểm kiểm tra

Nếu bạn gặp vấn đề với máy giặt, đầu tiên hãy kiểm tra bảng dưới đây và thử làm theo những gợi ý.

Vấn đề	Hành động
Không bật.	<ul style="list-style-type: none">Hãy chắc chắn rằng bạn sử dụng công suất định mức cho sản phẩm.Hãy chắc chắn rằng dây điện được hoàn toàn cắm vào.Kiểm tra cầu chì hoặc khởi động lại bộ ngắt mạch.
Không bắt đầu.	<ul style="list-style-type: none">Hãy chắc chắn rằng nắp máy đã được đóng lại.Hãy chắc chắn rằng các vòi nước đang mở.Hãy chắc chắn nhấn Bắt Đầu/Tạm Dừng (hoặc nhấn giữ Bắt Đầu/Tạm Dừng trong 3 giây) để khởi động máy giặt.Đảm bảo Khóa Trẻ Em không được kích hoạt.Trước khi máy giặt bắt đầu lấy nước, máy sẽ tạo ra một chuỗi các tiếng tách để kiểm tra nắp máy đã được khóa chưa và thực hiện thoát nước nhanh. (Điều này chỉ áp dụng với các kiểu máy có tính năng khóa nắp máy.)Nắp máy có mở trong chương trình vắt không? Đóng nắp máy và nhấn Bắt Đầu/Tạm Dừng (hoặc nhấn và giữ Bắt Đầu/Tạm Dừng trong 3 giây) để tiếp tục. (Điều này chỉ áp dụng với các kiểu máy không có tính năng khóa nắp máy.)Máy giặt sẽ vào chế độ Chờ hoặc đang trong chương trình ngâm. Xin vui lòng chờ.Kiểm tra cầu chì hoặc khởi động lại bộ ngắt mạch.
Không có nước cấp vào.	<ul style="list-style-type: none">Đảm bảo bạn nhấn hoặc chạm vào Bắt Đầu/Tạm Dừng (hoặc nhấn giữ Bắt Đầu/Tạm Dừng trong 3 giây) sau khi chọn nguồn cấp nước.Hãy chắc chắn rằng các vòi nước đang mở.Lưới lọc ở đầu nối ống cấp nước có bị tắc không? Làm sạch lưới lọc bằng cách dùng bàn chải đánh răng đánh sạch.Nguồn cấp nước có bị cắt không? Nếu nguồn nước bị cắt, hãy đóng vòi nước và tắt nguồn.Làm thẳng ống cấp nước.Mở và đóng nắp máy, sau đó nhấn Bắt Đầu/Tạm Dừng (hoặc nhấn và giữ Bắt Đầu/Tạm Dừng trong 3 giây).Nếu áp lực nước thấp, phải mất nhiều thời gian để bắt đầu giặt.Nếu mức nước không cao đến mức cần thiết hoặc thấp hơn so với dự kiến, hãy sử dụng bộ chọn mức để điều chỉnh mức nước.
Sau một chương trình, chất giặt tẩy vẫn còn trong bộ phân phối tự động.	<ul style="list-style-type: none">Hãy chắc chắn rằng máy giặt đang chạy với áp lực nước vừa đủ.Hãy chắc chắn rằng ngăn chứa chất giặt tẩy được lắp đúng cách.Tháo và làm sạch ngăn chứa chất giặt tẩy và sau đó thử lại.

Xử lý sự cố

Vấn đề	Hành động
Rung quá mức hoặc tạo ra tiếng ồn.	<ul style="list-style-type: none"> Hãy chắc chắn rằng máy giặt được đặt trên một mặt sàn bằng phẳng. Nếu mặt sàn không bằng phẳng, hãy sử dụng các chân làm cân bằng để điều chỉnh máy giặt. Hãy chắc chắn rằng máy giặt không tiếp xúc với bất kỳ vật nào khác. Hãy chắc chắn rằng trọng tải đồ giặt là cân bằng. Hãy chắc chắn rằng đồ giặt được trải đều trong máy giặt. Hãy trải đều đồ giặt và bắt đầu lại. Hãy chắc chắn rằng không gian xung quanh máy giặt không có vật chướng ngại. Tiếng kêu o o được tạo ra là điều bình thường khi máy hoạt động. Các đồ vật như tiền cổ có thể gây ra tiếng ồn. Hãy vứt bỏ các vật này khỏi máy giặt sau khi giặt xong.
Dừng.	<ul style="list-style-type: none"> Cắm dây điện vào ổ cắm điện trực tiếp. Kiểm tra cầu chì hoặc khởi động lại bộ ngắt mạch. Đóng nắp máy và nhấn Bắt Đầu/Tạm Dừng (hoặc nhấn và giữ Bắt Đầu/Tạm Dừng trong 3 giây) để khởi động máy giặt. Vì sự an toàn của bạn, máy giặt sẽ không vắt trừ khi nắp máy được đóng lại. (Điều này chỉ áp dụng với các kiểu máy có tính năng khóa nắp máy.) Trước khi máy giặt bắt đầu lấy nước, máy sẽ tạo ra một chuỗi các tiếng tách để kiểm tra nắp máy đã được khóa chưa và thực hiện thoát nước nhanh. Có thể có khoảng thời gian máy tạm dừng hoặc ngâm trong chương trình. Hãy chờ một chút và máy giặt có thể khởi động. Hãy chắc chắn rằng các màn hình ống lồng vào của vòi không bị tắc. Hãy làm sạch màn hình định kỳ. Vấn đề này tạm thời xảy ra do điện áp thấp và sẽ được giải quyết khi điện năng hồi phục.
Báo động VỆ SINH LỒNG GIẶT không tắt.	<ul style="list-style-type: none"> Khi máy giặt được chẩn đoán cần phải làm sạch, đèn báo VỆ SINH LỒNG GIẶT sẽ nhấp nháy trong một giờ. Điều này sẽ lặp lại 6 lần liên tiếp cho tới khi bạn chạy chu trình VỆ SINH LỒNG GIẶT. Điều này là bình thường, không phải lỗi hệ thống. Để giữ cho lồng giặt sạch sẽ, chúng tôi khuyến nghị chạy chu trình này 1-3 tháng một lần.

Vấn đề	Hành động
<p>Đổ đầy nước có nhiệt độ không đúng.</p>	<ul style="list-style-type: none"> Mở hết cả hai vòi nước. Hãy chắc chắn rằng lựa chọn nhiệt độ là đúng. Hãy chắc chắn rằng các ống được kết nối đúng cách với các vòi nước. Xối sạch đường ống nước. Ngắt kết nối các ống và làm sạch màn hình. Các màn hình bộ lọc ống có thể bị tắc. Khi máy giặt đầy, nhiệt độ nước có thể thay đổi vì tính năng điều khiển nhiệt độ tự động sẽ kiểm tra nhiệt độ nước đưa vào. Điều này là bình thường. Khi máy giặt đầy, bạn có thể nhận thấy chỉ có nước nóng và/hoặc nước lạnh chảy qua bộ phân phối khi chọn nhiệt độ nóng hoặc lạnh. Đây là một chức năng bình thường của tính năng điều khiển nhiệt độ tự động vì máy giặt xác định nhiệt độ của nước.
<p>Nắp máy bị khóa hoặc không mở được. (Điều này chỉ áp dụng với các kiểu máy có tính năng khóa nắp máy.)</p>	<ul style="list-style-type: none"> Nắp máy bị khóa và không mở được trong khi máy giặt đang hoạt động. Để mở nắp máy, nhấn Bắt Đầu/Tạm Dừng để tạm dừng vận hành. (Nếu chức năng Khóa Trẻ Em được bật, bạn phải hủy chức năng Khóa Trẻ Em trước khi nhấn Bắt Đầu/Tạm Dừng.)
<p>Không thoát nước và/hoặc vắt.</p>	<ul style="list-style-type: none"> Kiểm tra cầu chì hoặc khởi động lại bộ ngắt mạch. Hãy chắc chắn rằng điện áp là bình thường. Hãy chắc chắn rằng máy giặt đã được cắm điện. Hãy chắc chắn rằng ống thoát nước đang trôi xuống dưới. (Chỉ với kiểu máy thoát nước tự nhiên) Đảm bảo rằng ống thoát nước không bị tắc. Hãy chắc chắn rằng ống thoát nước không bị gấp khúc. Duỗi thẳng ống thoát nước. Nếu ống thoát nước bị thu hẹp, hãy gọi cho dịch vụ. Đóng nắp máy và nhấn Bắt Đầu/Tạm Dừng (hoặc nhấn và giữ Bắt Đầu/Tạm Dừng trong 3 giây). Vì sự an toàn của bạn, máy giặt sẽ không vắt trừ khi nắp máy được đóng lại.
<p>Đồ giặt bị ướt vào cuối chu kỳ.</p>	<ul style="list-style-type: none"> Sử dụng tốc độ vắt là Mạnh hoặc Cực Mạnh. (Chỉ có ở một số kiểu máy) Sử dụng chất giặt tẩy hiệu quả cao (HE) để giảm bọt quá mức. Tải quá nhỏ. Tải nhỏ (chỉ có một hoặc hai đồ giặt) có thể trở nên không cân bằng và không vắt hết nước.



Xử lý sự cố

Vấn đề	Hành động
Rò rỉ nước.	<ul style="list-style-type: none">• Hãy chắc chắn rằng tất cả các kết nối ống đều chặt.• Hãy chắc chắn rằng gioăng cao su của ống cấp nước ở đúng vị trí. Hãy siết chặt lại.• Hãy chắc chắn rằng phần cuối của ống thoát nước được lắp đúng cách và an toàn cho hệ thống thoát nước.• Tránh quá tải.• Sử dụng chất giặt tẩy hiệu quả cao (HE) để ngăn ngừa bọt quá mức.• Hãy chắc chắn rằng ống cấp nước không bị gấp khúc.• Nếu nguồn nước quá mạnh, nước có thể bị rò rỉ. Hãy đóng vòi nước vào một chút.• Hãy chắc chắn rằng nước không bị rò rỉ từ vòi nước. Nếu vậy, hãy sửa chữa vòi nước.
Bọt quá mức.	<ul style="list-style-type: none">• Sử dụng chất giặt tẩy hiệu quả cao (HE) để ngăn ngừa bọt quá mức.• Giảm lượng chất giặt tẩy đối với nước mềm, tải nhỏ hoặc đồ giặt ít bẩn.• Không nên sử dụng chất giặt tẩy không phải HE.
Lồng vắt hoặc ống thoát nước/ống cấp nước bị đóng băng.	<ul style="list-style-type: none">• Sử dụng nước ấm để ngắt kết nối ống cấp nước và vòi thoát nước. Hãy ngâm chúng trong nước ấm.• Đổ đầy nước ấm vào lồng vắt và sau đó chờ khoảng 10 phút.• Đặt một chiếc khăn nóng trên đầu nối ống thoát nước.• Nối lại ống cấp nước và vòi thoát nước và kiểm tra xem nước được cung cấp đúng không.
Nước thoát ra ngay lập tức.	<ul style="list-style-type: none">• Hãy chắc chắn rằng ống thoát nước không bị tắc và được treo trên móc ống thoát nước. Đổ nước đầy một nửa lồng vắt và thử vắt lại lần nữa.• Nhấc phần cuối của ống thoát nước lên để ngăn nước chảy ra. Đổ nước đầy một nửa lồng vắt và chạy chế độ vắt sau khi thả ống thoát nước ra.• Hãy chắc chắn rằng ống thoát nước được lắp đặt đúng cách. Hãy xem phần lắp đặt của hướng dẫn sử dụng này và điều chỉnh vị trí của ống thoát nước theo hướng dẫn.
Vết bẩn trên quần áo.	<ul style="list-style-type: none">• Vệ sinh bộ lọc.
Có mùi hôi.	<ul style="list-style-type: none">• Có quá nhiều bọt tích tụ trong các hốc rãnh và có thể gây ra mùi hôi.• Chạy các chương trình vệ sinh để làm vệ sinh định kỳ.• Lau khô nội thất máy giặt sau khi kết thúc một chu kỳ.

Nếu vấn đề vẫn tồn tại, hãy liên hệ với trung tâm dịch vụ của Samsung tại địa phương.

Mã thông tin

Nếu máy giặt không hoạt động, bạn có thể thấy một mã thông tin trên màn hình. Hãy kiểm tra bảng dưới đây và thử làm theo những gợi ý.

Mã	Hành động
1C	<p>Cảm biến Water Level (Mức Nước) không hoạt động bình thường.</p> <ul style="list-style-type: none">Kiểm tra bộ dây của cảm biến Water Level (Mức Nước).Nếu mã thông tin vẫn còn, hãy liên hệ với trung tâm dịch vụ chăm sóc khách hàng. <p> LƯU Ý</p> <p>Khi máy giặt hiển thị “1C”, máy giặt sẽ thoát nước trong 3 phút và nút Nguồn sẽ không hoạt động trong khoảng thời gian này.</p>
3C	<p>Kiểm tra động cơ xem có hoạt động không.</p> <ul style="list-style-type: none">Thử khởi động lại chương trình.Nếu vấn đề vẫn tiếp tục, hãy gọi cho dịch vụ.
4C	<p>Không có nước cấp vào.</p> <ul style="list-style-type: none">Hãy chắc chắn rằng các vòi nước đang mở.Hãy chắc chắn rằng các ống nước không bị tắc.Hãy chắc chắn rằng các vòi nước không bị đóng băng.Hãy chắc chắn rằng máy giặt đang hoạt động với áp lực nước đủ.Hãy chắc chắn rằng các vòi nước lạnh và vòi nước nóng được kết nối đúng.Làm sạch bộ lọc lưới vì nó có thể bị tắc. <p> LƯU Ý</p> <p>Khi máy giặt hiển thị “4C”, máy giặt sẽ thoát nước trong 3 phút và nút Nguồn sẽ không hoạt động trong khoảng thời gian này.</p>
4C2	<ul style="list-style-type: none">Hãy chắc chắn rằng các ống cấp nước lạnh được gắn cố định vào vòi nước lạnh. Nếu ống nước được kết nối với vòi nước nóng, đồ giặt có thể bị biến dạng trong một số chương trình.
5C	<p>Nước không thoát ra ngoài.</p> <ul style="list-style-type: none">Hãy chắc chắn rằng các ống thoát nước không bị đóng băng hoặc bị tắc.Hãy chắc chắn rằng các ống thoát nước được đặt đúng vị trí, tùy thuộc vào kiểu kết nối.Làm sạch bộ lọc các mảnh vỡ vì nó có thể bị tắc.Hãy chắc chắn rằng ống xả đã được nắn thẳng trên toàn bộ đoạn đường đến hệ thống thoát nước.Nếu mã thông tin vẫn còn, hãy liên hệ với trung tâm dịch vụ chăm sóc khách hàng.
8C	<p>Kiểm tra cảm biến MEMS.</p> <ul style="list-style-type: none">Tắt nguồn máy giặt. Đợi 2-3 phút, bật máy giặt rồi thử lại lần nữa.Nếu vấn đề vẫn tiếp tục, hãy gọi cho dịch vụ.

Xử lý sự cố

Mã	Hành động
9C1	Bảng điều khiển điện tử cần được kiểm tra (Lỗi Vượt Điện áp). <ul style="list-style-type: none"> Kiểm tra PCB và bộ dây. Kiểm tra xem điện có được cung cấp đúng cách không. Nếu mã thông tin vẫn còn, hãy liên hệ với trung tâm dịch vụ chăm sóc khách hàng.
9C2	Phát hiện điện áp thấp. <ul style="list-style-type: none"> Kiểm tra xem dây nguồn được cắm vào chưa. Nếu mã thông tin vẫn còn, hãy liên hệ với trung tâm dịch vụ chăm sóc khách hàng.
AC6	Vấn đề về Kết nối Biến tần. <ul style="list-style-type: none"> Kiểm tra PCB biến tần và bộ dây. Nếu mã thông tin vẫn còn, hãy liên hệ với trung tâm dịch vụ chăm sóc khách hàng.
dC dC1	Nắp máy giặt không được đóng đúng cách. <ul style="list-style-type: none"> Hãy chắc chắn rằng nắp máy đã được đóng lại đúng cách. Hãy chắc chắn rằng đồ giặt không bị kẹt ở nắp máy. Nếu mã thông tin vẫn còn, hãy liên hệ với trung tâm dịch vụ chăm sóc khách hàng.
HC	Kiểm tra hệ thống cung cấp nhiệt độ cao. <ul style="list-style-type: none"> Nếu mã thông tin vẫn còn, hãy liên hệ với trung tâm dịch vụ chăm sóc khách hàng.
LC	Kiểm tra ống xả nước. <ul style="list-style-type: none"> Đảm bảo rằng đầu vòi xả đã được đặt trên sàn. Đảm bảo rằng ống thoát nước không bị tắc. Nếu mã thông tin vẫn còn, hãy liên hệ với trung tâm dịch vụ chăm sóc khách hàng. <p>🗨️ LƯU Ý</p> <p>Khi máy giặt hiển thị “LC”, máy giặt sẽ thoát nước trong 3 phút và nút Nguồn sẽ không hoạt động trong khoảng thời gian này.</p>
OC	Nước tràn. <ul style="list-style-type: none"> Khởi động lại sau khi vắt. Nếu mã thông tin vẫn còn trên màn hình, hãy liên hệ với trung tâm dịch vụ của Samsung tại địa phương.
PC	Khi không thể phát hiện vị trí của bộ ly hợp. <ul style="list-style-type: none"> Nếu mã thông tin vẫn còn, hãy liên hệ với trung tâm dịch vụ chăm sóc khách hàng.
PC1	Sau khi phát hiện vị trí của bộ ly hợp, nếu tín hiệu của bộ ly hợp sai. <ul style="list-style-type: none"> Nếu mã thông tin vẫn còn, hãy liên hệ với trung tâm dịch vụ chăm sóc khách hàng.

Mã	Hành động
Ub	<p>Chức năng vắt không hoạt động.</p> <ul style="list-style-type: none">• Hãy chắc chắn rằng đồ giặt đã được trải đều.• Hãy chắc chắn rằng máy giặt được đặt trên bề mặt bằng phẳng, vững chắc.• Phân phối lại tải trọng. Nếu chỉ cần giặt một món đồ, chẳng hạn như áo choàng tắm hoặc quần jean, kết quả vắt cuối cùng có thể không đạt yêu cầu và thông báo kiểm tra “Ub” sẽ hiển thị trên màn hình.

Nếu có bất kỳ mã thông tin nào liên tục xuất hiện trên màn hình, hãy liên hệ với trung tâm dịch vụ của Samsung tại địa phương.

Thông số kỹ thuật

Tờ Thông số sản phẩm

Kiểu		Máy giặt cửa trên
		WA40F17E7*
Khối lượng (kg)		17,0
Công suất tiêu thụ (W)	AC 220-240 V / 50 Hz	500
Kích thước (mm)		R637 x S701 x C1068
Trọng lượng tịnh (kg)		45,0
Áp lực nước (MPa (kg-f/cm ²))		0,05 - 0,78 (0,5 - 8,0)
Tốc độ vắt (vòng/phút)		700

LƯU Ý

- Dấu hoa thị (*) có nghĩa là kiểu máy khác nhau và có thể thay đổi từ (0-9) hoặc (A-Z).
- Thiết kế và thông số kỹ thuật có thể thay đổi mà không cần thông báo vì các mục đích cải thiện chất lượng.
- Máy giặt có thể hoạt động trong điều kiện áp lực nước thấp, nhưng hiệu suất có thể bị ảnh hưởng.
- Các thông số kỹ thuật trên nhãn điện năng đã được xác định bằng cách sử dụng chương trình sau theo TCVN 8526.
 - Chương trình là "GIẶT THƯỜNG + Mức Nước 10".

Memo

SAMSUNG

THẮC MẮC HOẶC GÓP Ý?

QUỐC GIA	LIÊN HỆ	HOẶC TRUY CẬP TRANG WEB CỦA CHÚNG TÔI TẠI
VIETNAM		www.samsung.com/vn/support