

Máy giặt sấy kết hợp

Hướng dẫn sử dụng

WD25DB8995**

SAMSUNG

Nội dung

Thông tin về an toàn	4
Những điều bạn cần biết về chỉ dẫn an toàn	4
Biểu tượng an toàn quan trọng	4
Biện pháp phòng ngừa an toàn quan trọng	5
Cảnh báo quan trọng về lắp đặt	6
Khuyến cáo khi lắp đặt	8
Cảnh báo sử dụng quan trọng	8
Khuyến cáo khi sử dụng	9
Cảnh báo vệ sinh cần chú ý	13
Chú ý để tránh đóng băng	13
Lắp đặt	14
Những bộ phận được bao gồm	14
Yêu cầu khi lắp đặt	17
Lắp đặt theo từng bước	19
Trước khi bắt đầu	26
Thiết lập ban đầu	26
Chạy Hiệu chuẩn (được khuyến nghị)	26
Hướng dẫn về đồ giặt	27
Hướng dẫn sử dụng ngăn chứa nước giặt	29
Vận hành	35
Màn hình LCD	35
Vận hành một chu trình	38
Tổng quan về chu trình	39
Cài đặt	42
Các tính năng đặc biệt	49
SmartThings	50
Thông báo nguồn mở	52

Bảo trì	53
Chăm sóc sản phẩm	53
Tự vệ sinh+	54
Tự làm khô	55
Thoát nước khẩn cấp	56
Vệ sinh	58
Rã đông máy giặt	68
Bảo quản khi không sử dụng trong một khoảng thời gian dài	68
Xử lý sự cố	69
Điểm kiểm tra	69
Mã thông tin	75
Thông số sản phẩm	77
Biểu đồ chăm sóc vải sợi	77
Bảo vệ môi trường	78
Bảng thông số kỹ thuật	79

Thông tin về an toàn

Chúc mừng bạn đã sở hữu Máy giặt sấy kết hợp mới của Samsung. Tài liệu này chứa các thông tin quan trọng về lắp đặt, sử dụng và bảo quản thiết bị của bạn. Vui lòng dành thời gian đọc hướng dẫn sử dụng này để tận dụng được hết tất cả các lợi ích và tính năng của Máy giặt sấy kết hợp.

Những điều bạn cần biết về chỉ dẫn an toàn

Vui lòng đọc kỹ hướng dẫn sử dụng này để đảm bảo rằng bạn biết cách vận hành an toàn và hiệu quả những tính năng và chức năng đa dạng của thiết bị. Vui lòng lưu giữ tài liệu hướng dẫn sử dụng này ở nơi an toàn gần thiết bị để tham khảo về sau. Chỉ sử dụng thiết bị cho mục đích được mô tả trong tài liệu hướng dẫn sử dụng này.

Những cảnh báo và chỉ dẫn an toàn quan trọng trong tài liệu hướng dẫn sử dụng này không bao gồm hết tất cả các điều kiện và tình huống có thể xảy ra. Trách nhiệm của bạn là tuân theo quy tắc thông thường, thận trọng và cẩn thận khi lắp đặt, bảo trì và vận hành Máy giặt sấy kết hợp.

Do các hướng dẫn vận hành ở đây dùng chung cho nhiều mẫu máy, nên các đặc tính trên Máy giặt sấy kết hợp của bạn có thể hơi khác với những gì được mô tả trong tài liệu hướng dẫn sử dụng này và không phải tất cả các dấu hiệu cảnh báo đều được áp dụng. Nếu bạn thắc mắc hoặc quan tâm đến bất kỳ vấn đề nào, hãy vui lòng liên hệ với trung tâm dịch vụ gần nhất hoặc tìm hỗ trợ và thông tin trực tuyến tại trang web www.samsung.com.

Biểu tượng an toàn quan trọng

Những biểu tượng và ký hiệu trong sách hướng dẫn sử dụng này mang ý nghĩa:

CẢNH BÁO

Những thao tác nguy hiểm hoặc không an toàn có thể dẫn đến **thương tích nghiêm trọng, tử vong và/hoặc thiệt hại về tài sản**.

KHUYẾN CÁO

Những thao tác nguy hiểm hoặc không an toàn có thể dẫn đến **thương tích cá nhân và/hoặc thiệt hại về tài sản**.

Đọc hướng dẫn

Sau khi đọc sách hướng dẫn sử dụng này, hãy lưu giữ ở nơi an toàn để tham khảo về sau. Đọc tất cả các chỉ dẫn trước khi sử dụng thiết bị.

LƯU Ý

Cho biết rằng có nguy cơ gây thương tích hoặc thiệt hại về vật chất.

Những dấu hiệu cảnh báo này nhằm ngăn ngừa thương tích cho bạn và người khác.

Vui lòng tuân thủ đúng hướng dẫn.

Cũng như bất kỳ thiết bị sử dụng điện và thiết bị có bộ phận chuyển động khác, nguy cơ tiềm ẩn luôn tồn tại. Để sử dụng an toàn thiết bị này, cần tuân thủ các thao tác vận hành và luôn cẩn thận khi sử dụng.

Biện pháp phòng ngừa an toàn quan trọng

Để giảm thiểu nguy cơ hỏa hoạn, điện giật hoặc thương tích khi sử dụng thiết bị, hãy tuân theo các biện pháp phòng ngừa cơ bản sau đây:

1. Thiết bị này không phù hợp với những người (kể cả trẻ em) bị suy giảm thể chất, giác quan, trí tuệ, hoặc thiếu kinh nghiệm và kiến thức, trừ khi họ có người chịu trách nhiệm cho an toàn của họ giám sát hoặc hướng dẫn họ sử dụng thiết bị.
2. **Sử dụng tại châu Âu:** Trẻ em từ 8 tuổi trở lên và những người bị suy giảm khả năng về thể chất, giác quan hoặc tâm thần hoặc thiếu kinh nghiệm và kiến thức có thể sử dụng thiết bị này nếu họ được giám sát hoặc hướng dẫn sử dụng thiết bị theo cách an toàn và hiểu các mối nguy hiểm có liên quan. Không cho trẻ đùa nghịch với thiết bị. Không để trẻ thực hiện việc lau chùi và bảo trì thiết bị nếu không có sự giám sát của người lớn.
3. Trẻ em cần phải được trông chừng để đảm bảo rằng chúng không đùa nghịch với thiết bị.
4. Nếu dây nguồn bị hỏng, việc thay thế phải do nhà sản xuất, đại lý dịch vụ của nhà sản xuất hoặc các cá nhân có đủ điều kiện tương tự thực hiện để tránh gây nguy hiểm.
5. **KHUYẾN CÁO:** Để tránh nguy hiểm do vô tình đặt lại cầu chì nhiệt, không được cấp nguồn cho thiết bị này thông qua thiết bị chuyển mạch bên ngoài, chẳng hạn như bộ hẹn giờ hoặc kết nối với mạch điện thường xuyên được bật và tắt.
6. Các bộ ống nước mới được cung cấp kèm theo thiết bị này sẽ được sử dụng và bộ ống cũ không nên được tái sử dụng.
7. Thiết bị này được thiết kế chỉ nhằm sử dụng trong hộ gia đình và không được sử dụng cho:
 - khu vực nhà bếp cho nhân viên tại cửa hàng, văn phòng hoặc những môi trường làm việc khác;
 - nhà ở trong nông trại;
 - khách ở trong khách sạn, nhà nghỉ hoặc các môi trường cư trú khác;
 - loại hình chỗ ở trọ qua đêm và ăn sáng;
 - khu vực dành cho sinh hoạt chung trong dãy phòng hoặc trong hiệu máy giặt tự động.
8. Đối với thiết bị có các lỗ thông gió dưới đế, thảm trải không được che kín những lỗ này;
9. **Sử dụng tại châu Âu:** Không để trẻ dưới 3 tuổi ở gần máy trừ khi được trông chừng liên tục.

LƯU Ý

Từ điều số 10 đến cuối danh sách chỉ áp dụng cho những dòng máy có chức năng sấy khô.

10. Không nên sử dụng máy sấy nếu bạn đã sử dụng hóa chất công nghiệp để làm vệ sinh.
11. Nên thường xuyên làm vệ sinh túi chứa xơ vải, nếu có thể.
12. Không được để xơ vải tích tụ xung quanh máy sấy. (không áp dụng cho các thiết bị được dùng để thông hơi ra bên ngoài tòa nhà)
13. Phải được cung cấp thông gió phù hợp để tránh các chất khí từ những thiết bị đốt nhiên liệu khác đi trở lại vào buồng, bao gồm cả các miệng lò mở.
14. Không dùng máy sấy để sấy đồ chưa giặt.

Thông tin về an toàn

15. Trước khi sấy bằng máy sấy, phải giặt bằng nước nóng với lượng nước giặt nhiều hơn đối với đồ giặt bị dính các chất như dầu ăn, a-xê-tôn, cồn, xăng dầu, dầu hỏa, chất tẩy vết bẩn, dầu thông, sáp và chất tẩy sáp.
16. Không dùng máy sấy để sấy các món đồ như nút xấp (cao su bọt), mũ tắm, vải không thấm nước, đồ dùng và quần áo có dán cao su hoặc gối có miếng đệm bằng cao su bọt.
17. Chất làm mềm vải, hoặc các sản phẩm tương tự phải được sử dụng theo quy định trong hướng dẫn làm mềm vải.
18. Phần cuối cùng trong một chu trình của máy sấy diễn ra không cần nhiệt (chu trình hạ nhiệt) để đảm bảo rằng các vật dụng được giữ ở nhiệt độ đảm bảo không bị hư hỏng.
19. Lấy tất cả những vật dụng như bật lửa và diêm quẹt ra khỏi túi.
20. **CẢNH BÁO:** Không bao giờ dùng máy sấy lại trước khi kết thúc một chu trình sấy trừ khi tất cả các đồ sấy đã được nhanh chóng lấy ra và trải ra để tản nhiệt.
21. **CẢNH BÁO:** Không được cấp điện cho thiết bị thông qua một thiết bị đóng ngắt bên ngoài, ví dụ như bộ hẹn giờ, hoặc kết nối thiết bị với mạch điện thường xuyên bị đóng ngắt.
22. Không được xả khí thải vào một ống khói được sử dụng để xả khói từ các thiết bị đốt khí hoặc nhiên liệu khác.
23. Không được lắp đặt thiết bị phía sau một cánh cửa có khóa, cửa trượt hoặc cửa có bản lề ở phía đối diện với cửa của máy sấy, theo cách có thể hạn chế mở cửa máy sấy hoàn toàn.

Cảnh báo quan trọng về lắp đặt

CẢNH BÁO

Việc lắp đặt thiết bị này phải được kỹ thuật viên hoặc công ty dịch vụ có đủ năng lực thực hiện.

- Nếu không, có thể dẫn đến nguy cơ xảy ra điện giật, cháy nổ, các vấn đề với thiết bị hoặc thương tích.

Thiết bị nặng, vì vậy hãy cẩn trọng khi nâng nhấc.

Cắm chắc dây nguồn vào ổ cắm trên tường đáp ứng thông số kỹ thuật điện tại địa phương. Chỉ sử dụng ổ cắm dành cho thiết bị này, không sử dụng dây nguồn kéo dài.

- Sử dụng chung ổ cắm với những thiết bị khác bằng ổ cắm nhiều lỗ hoặc kéo dài dây nguồn có thể gây điện giật hoặc hỏa hoạn.
- Bảo đảm rằng điện áp nguồn, tần số và dòng điện đúng với quy cách ghi trên thông số kỹ thuật sản phẩm. Nếu không, có thể gây điện giật hoặc hỏa hoạn.

Thường xuyên dùng vải khô lau sạch tất cả tạp chất như bụi hoặc nước ra khỏi chân phích cắm điện và các điểm tiếp xúc.

- Rút phích cắm điện và lau sạch sẽ bằng vải khô.
- Nếu không, có thể gây điện giật hoặc hỏa hoạn.

Cắm phích cắm vào ổ điện trên tường sao cho dây nguồn được thả xuôi xuống nền nhà.

- Nếu bạn cắm phích cắm theo chiều ngược lại, dây dẫn điện bên trong cáp có thể bị hư hỏng và điều này có thể gây điện giật hoặc hỏa hoạn.



Giữ tất cả vật liệu đóng gói ngoài tầm với của trẻ em, vì vật liệu đóng gói có thể gây nguy hiểm cho trẻ.

- Nếu trẻ em tròng túi qua đầu, chúng có thể bị nghẹt thở.

Khi thiết bị, phích cắm điện hoặc dây nguồn bị hư hỏng, hãy liên hệ với trung tâm dịch vụ gần nhất.

Thiết bị này phải được nối đất đúng cách.

Không được nối đất thiết bị đến ống dẫn khí đốt, ống dẫn nước bằng nhựa, hoặc đường dây điện thoại.

- Điều này có thể gây điện giật, cháy nổ, hoặc các vấn đề với thiết bị.
- Không cắm dây nguồn vào ổ cắm điện chưa được nối đất đúng cách và chắc chắn rằng ổ cắm phù hợp với các quy định của địa phương và quốc gia.

Không lắp đặt thiết bị này gần lò sưởi hoặc bất kỳ vật liệu nào dễ cháy.

Không lắp đặt thiết bị ở nơi ẩm ướt, dầu mỡ hoặc bụi bặm, nơi bị dột (nước mưa) hoặc bị ánh sáng mặt trời chiếu trực tiếp.

Không lắp đặt thiết bị này ở nơi nhiệt độ thấp.

- Sương giá có thể làm cho các ống bị vỡ.

Không lắp đặt thiết bị này ở nơi khí đốt có thể bị rò rỉ.

- Điều này có thể gây điện giật hoặc hỏa hoạn.

Không lắp đặt hoặc để cho sản phẩm tiếp xúc với môi trường ngoài trời.

Không sử dụng máy biến thế.

- Điều này có thể gây điện giật hoặc hỏa hoạn.

Không sử dụng phích cắm điện đã hỏng, dây nguồn hỏng hoặc ổ điện cố định trên tường đã bung ra.

- Điều này có thể gây điện giật hoặc hỏa hoạn.

Không kéo hoặc uốn cong dây nguồn quá mức.

Không xoắn hoặc cột dây nguồn.

Không treo dây nguồn lên vật bằng kim loại, để vật nặng lên dây nguồn, kẹp dây nguồn giữa các đồ vật, hoặc nhét dây nguồn vào khoảng trống phía sau thiết bị.

- Điều này có thể gây điện giật hoặc hỏa hoạn.

Không rút phích cắm thiết bị bằng cách nắm kéo dây nguồn.

- Rút phích cắm điện bằng cách cầm phích cắm.
- Nếu không, có thể gây điện giật hoặc hỏa hoạn.

Thiết bị này nên được bố trí sao cho dễ tiếp cận phích cắm điện, vòi nước và đường ống thoát nước.

Sau khi sản phẩm được sửa chữa bởi nhà cung cấp dịch vụ không được ủy quyền, tự sửa chữa hoặc sửa chữa sản phẩm không chuyên nghiệp, Samsung sẽ không chịu trách nhiệm pháp lý cho bất kỳ thiệt hại nào đối với sản phẩm, bất kỳ thương tích hoặc vấn đề an toàn sản phẩm nào khác do hành động sửa chữa sản phẩm không theo đúng các hướng dẫn sửa chữa và bảo trì này. Bất kỳ thiệt hại nào đối với sản phẩm do việc cố gắng sửa chữa sản phẩm của bất kỳ người nào khác ngoài nhà cung cấp dịch vụ được Samsung chứng nhận đều sẽ không được bảo hành.



Thông tin về an toàn

Khuyến cáo khi lắp đặt

⚠ KHUYẾN CÁO

Lắp đặt thiết bị trên nền phẳng đủ cứng và cân bằng để có thể chịu trọng lượng của thiết bị.

- Nếu không, có thể làm thiết bị rung lắc bất thường, dịch chuyển, có tiếng ồn hoặc các vấn đề với thiết bị.

Cảnh báo sử dụng quan trọng

⚠ CẢNH BÁO

Nếu thiết bị bị ngập nước, hãy tắt nguồn cung cấp nước và nguồn cấp điện ngay lập tức và liên hệ với trung tâm dịch vụ gần nhất của bạn.

- Không chạm vào phích cắm điện khi tay đang ướt.
- Nếu không, có thể bị điện giật.

Nếu thiết bị phát ra tiếng động lạ, có mùi khét hoặc bốc khói, hãy rút phích cắm điện ngay lập tức và liên hệ với trung tâm dịch vụ gần nhất.

- Nếu không, có thể gây điện giật hoặc hỏa hoạn.

Trong trường hợp rò rỉ khí (như khí propan, khí LP...), hãy thông gió ngay lập tức mà không được chạm vào phích cắm điện. Không chạm vào dây điện hoặc thiết bị.

- Không sử dụng quạt thông gió.
- Một tia lửa có thể gây ra cháy, nổ.

Tháo tất cả tay nắm cửa trước khi tháo bỏ thiết bị.

- Nếu bị mắc kẹt bên trong thiết bị, trẻ em có thể bị ngạt thở đến tử vong.

Hãy bảo đảm rằng bạn đã tháo bỏ vật liệu đóng gói (miếng xốp, mốp xốp) ở đáy Máy Giặt Sấy trước khi sử dụng.

Không được giặt đồ bị bẩn xăng, dầu lửa, benzen, chất pha sơn, rượu cồn hoặc các chất dễ cháy nổ khác.

- Việc này có thể dẫn đến điện giật, cháy hoặc nổ.

Không cố gắng dùng lực để mở cửa khi máy đang vận hành.

- Nước chảy ra từ Máy Giặt Sấy có thể gây phỏng hoặc trơn trượt sàn nhà. Việc này có thể gây thương tích.
- Việc cố sức mở cửa có thể gây hư hỏng thiết bị hoặc thương tích.

Không ngồi lên sản phẩm hoặc tựa vào cửa.

- Thiết bị có thể bị đổ gây thương tích nghiêm trọng.

Chỉ sấy khô đồ sau khi vắt bằng máy giặt phù hợp.

Không sấy khô đồ giặt đã bị dính các vật liệu dễ cháy chẳng hạn như xăng, dầu hỏa, benzen, chất pha loãng, cồn, v.v.

- Việc này có thể dẫn đến điện giật, cháy hoặc nổ.

Không chạm vào phích cắm điện khi tay đang ướt.

- Điều này có thể gây điện giật.



Không tắt thiết bị bằng cách rút dây nguồn trong lúc máy vẫn đang hoạt động.

- Khi cắm lại dây nguồn vào ổ cắm điện trên tường có thể gây ra tia lửa điện và điện giật hoặc hỏa hoạn.

Không để cho trẻ em leo vào trong hoặc lên trên thiết bị.

- Điều này có thể gây điện giật, phỏng hoặc thương tích.

Không được đưa tay hoặc vật bằng kim loại vào bên dưới Máy Giặt Sấy khi máy đang hoạt động.

- Việc này có thể gây thương tích.

Không rút phích cắm thiết bị bằng cách nắm kéo dây nguồn. Luôn nắm chặt phích cắm và kéo thẳng ra khỏi ổ cắm.

- Dây nguồn bị hư hỏng có thể gây đoản mạch, cháy và/hoặc điện giật.

Không tự ý sửa chữa, tháo rời, hoặc thay đổi thiết bị.

- Không dùng bất kỳ loại cầu chì nào (chẳng hạn như dây đồng, sắt, v.v.) khác với loại cầu chì tiêu chuẩn.
- Khi thiết bị này cần phải được sửa chữa hoặc lắp đặt lại, hãy liên hệ với trung tâm dịch vụ gần nhất.
- Nếu không, có thể gây điện giật, hỏa hoạn, các vấn đề với thiết bị hoặc thương tích.

Khi ống nước không gắn chặt với vòi nước và làm thiết bị ngập nước, hãy rút dây nguồn ra.

- Nếu không, có thể gây điện giật hoặc hỏa hoạn.

Rút dây nguồn ra khi không sử dụng thiết bị trong một thời gian dài hoặc khi mưa bão/sấm sét.

- Nếu không, có thể gây điện giật hoặc hỏa hoạn.

Nếu bất kỳ vật lạ nào lọt vào thiết bị, hãy rút dây nguồn ra và liên hệ với Dịch vụ chăm sóc khách hàng của Samsung gần nhất.

- Điều này có thể gây điện giật hoặc hỏa hoạn.

Giữ vật nuôi của bạn tránh xa thiết bị để tránh chúng nhai bất kỳ bộ phận nào của Máy Giặt Sấy, điều này có thể dẫn đến điện giật, hỏa hoạn hoặc thương tích.

Khuyến cáo khi sử dụng

KHUYẾN CÁO

Khi Máy Giặt Sấy bị nhiễm bẩn do tạp chất như nước giặt, bụi bẩn, thực phẩm thải loại, v.v., hãy rút dây nguồn ra và lau sạch Máy Giặt Sấy bằng miếng vải ẩm, mềm.

- Nếu không, máy giặt có thể bị phai màu, biến dạng, hư hỏng hoặc rỉ sét.

Những bộ phận bằng kính có thể bị vỡ do tác động mạnh. Cần thận khi sử dụng Máy Giặt Sấy.

- Nếu kính bị vỡ có thể gây thương tích.

Mở vòi nước từ từ sau một thời gian dài không sử dụng, sau khi có lỗi cấp nước hoặc khi kết nối lại ống cấp nước.

- Áp lực không khí trong ống cấp nước hoặc ống nước có thể gây hư hỏng một bộ phận của thiết bị hoặc làm rò rỉ nước.



Thông tin về an toàn

Nếu lỗi thoát nước xuất hiện trong khi máy hoạt động, kiểm tra xem có trục trặc gì ở hệ thống thoát nước không.

- Nếu sử dụng Máy Giặt Sấy khi đã bị ngập nước do lỗi thoát nước, việc đó có thể gây điện giật hoặc hỏa hoạn.

Để quần áo lọt hẳn vào trong Máy Giặt Sấy để không bị vướng vào cửa.

- Quần áo bị vướng vào cửa có thể bị rách hoặc gây hư hỏng thiết bị, hoặc làm rò rỉ nước.

Tắt nguồn cung cấp nước khi không sử dụng Máy Giặt Sấy.

- Bảo đảm rằng các ốc trên đầu nối ống nước được siết chặt.

Đảm bảo rằng vòng đệm cao su và kính cửa trước không bị làm bẩn bởi một chất lạ (ví dụ như rác thải, sợi chỉ, tóc, v.v.).

- Chất lạ bị kẹt ở cửa hoặc cửa không hoàn toàn khép kín có thể gây ra rò rỉ nước.

Trước khi sử dụng thiết bị, hãy mở vòi nước và kiểm tra đảm bảo đầu nối ống cấp nước được siết chặt và không rò rỉ nước.

- Nếu các con ốc trên đầu nối ống nước bị lỏng, nó có thể gây rò rỉ nước.

Thiết bị mà bạn mua chỉ được thiết kế để sử dụng trong nhà.

Việc sử dụng thiết bị cho mục đích kinh doanh được coi là sử dụng thiết bị sai mục đích. Trong trường hợp này, thiết bị sẽ không được bảo hành theo tiêu chuẩn được cung cấp bởi Samsung và Samsung không chịu trách nhiệm cho trục trặc hoặc thiệt hại phát sinh từ việc sử dụng sai đó.

Không được đứng lên mặt trên của thiết bị hoặc để đồ vật (như quần áo giặt, nến cháy, thuốc lá đang hút, chén đĩa, hóa chất, các vật thể kim loại, v.v.) lên trên thiết bị.

- Điều này có thể gây ra điện giật, hỏa hoạn, hư hỏng thiết bị hoặc gây thương tích.

Không xịt chất bay hơi như thuốc diệt côn trùng lên trên bề mặt của thiết bị.

- Không chỉ gây hại cho con người, việc này cũng có thể gây điện giật, hỏa hoạn hoặc các vấn đề với thiết bị.

Không đặt vật phát sinh trường điện từ gần Máy Giặt Sấy.

- Điều này có thể gây thương tích do máy hoạt động sai chức năng.

Nước xả trong khi giặt nhiệt độ cao hoặc trong chu trình sấy thường nóng. Không đụng vào nước.

- Điều này có thể gây phỏng hoặc thương tích.

Thời gian thoát nước có thể thay đổi tùy theo nhiệt độ nước. Nếu nhiệt độ nước quá cao, quá trình thoát nước sẽ bắt đầu sau khi nước nguội bớt.

Không giặt, vắt hoặc sấy các loại đệm ghế, các tấm thảm hoặc đồ giặt không thấm nước (*) trừ khi mẫu máy của bạn có chu trình đặc biệt cho những vật dụng này.

(*): Bộ đồ giường bằng len, đồ che mưa, áo câu cá, quần trượt tuyết, túi ngủ, tã lót, đồ thể thao, tấm phủ xe đạp, mô tô, ô tô, v.v.

- Không giặt những tấm thảm dày hoặc cứng ngay cả khi có biểu tượng máy giặt trên nhãn vải. Điều này có thể gây thương tích hoặc hư hỏng Máy Giặt Sấy, tường, sàn nhà hoặc quần áo do rung lắc bất thường.



-
- Không giặt giẻ chùi chân hoặc thảm cửa có mặt dưới bằng cao su. Mặt dưới bằng cao su có thể rơi ra và dính vào bên trong lồng giặt và có thể gây trục trặc như lỗi ở hệ thống thoát nước.

Không sử dụng Máy Giặt Sấy khi ngăn đựng nước giặt bị tháo ra.

- Điều này có thể gây ra điện giật hoặc thương tích do rò rỉ nước.

Không chạm vào bên trong lồng giặt trong khi hoặc ngay sau khi sấy do lồng còn nóng.

- Điều này có thể gây ra phỏng.

Không chạm vào bên trong cửa kính và lồng giặt sau khi giặt và sấy vì những bộ phận này có thể trở nên nóng và gây phỏng.

Không cho tay vào ngăn đựng nước giặt.

- Điều này có thể dẫn đến thương tích vì bàn tay của bạn có thể bị kẹt bởi thiết bị lấy nước giặt.

Tháo ngăn chứa nước giặt (chỉ có ở một số mẫu máy) khi sử dụng nước giặt.

- Nếu không, nước có thể rò rỉ qua phía trước ngăn đựng nước giặt.

Không đặt những đồ vật (chẳng hạn như giày dép, rác thải thực phẩm, động vật) ngoài đồ giặt vào Máy Giặt Sấy.

- Điều này có thể gây hư hỏng cho Máy Giặt Sấy hoặc làm thú nuôi bị thương hoặc chết do rung lắc bất thường.

Không ấn các nút bằng vật nhọn chẳng hạn như ghim, dao, móng tay, v.v.

- Điều này có thể gây điện giật hoặc thương tích.

Không được giặt hoặc sấy đồ bị bẩn dầu mỡ, kem hoặc nước thơm thường có trong những cửa hàng chăm sóc da hoặc mát xa.

- Điều này có thể làm cho vòng đệm cao su bị biến dạng và dẫn đến rò rỉ nước.

Không được để những đồ vật kim loại như ghim an toàn hoặc kẹp tóc lâu trong lồng giặt.

- Điều này có thể làm cho lồng giặt bị rỉ sét.
- Nếu thấy rỉ sét trên bề mặt lồng giặt, hãy bôi chất tẩy (trung tính) lên bề mặt và dùng một miếng bọt biển để lau. Không được sử dụng chổi kim loại.

Không sử dụng nước giặt khô trực tiếp và không giặt, xả, hoặc vắt đồ giặt bị bẩn bởi thuốc tẩy khô.

- Điều này có thể gây bốc cháy hoặc đánh lửa do nhiệt từ ôxy hóa dầu.

Không sử dụng nước từ những thiết bị làm nóng/lạnh nước.

- Điều này có thể gây hư hỏng cho Máy Giặt Sấy.

Không sử dụng xà phòng rửa tay tự nhiên cho Máy Giặt Sấy.

- Khi bị cứng lại và tích tụ bên trong Máy Giặt Sấy, xà phòng này có thể gây ra các vấn đề với thiết bị, làm hoen ố, rỉ sét hoặc gây mùi hôi.

Cho vớ và áo ngực vào trong túi giặt và giặt chúng với các vật dụng khác.

Không giặt những vật dụng kích cỡ lớn như bộ đồ giường trong lưới giặt.

- Nếu không, có thể gây thương tích do các rung động bất thường.



Thông tin về an toàn

Không sử dụng nước giặt đông cứng.

- Nếu nước giặt đông cứng tích tụ trong Máy Giặt Sấy, nó có thể làm rò rỉ nước.

Đảm bảo rằng bạn lấy hết các vật dụng ra khỏi các túi quần áo.

- Các vật cứng, sắc như tiền xu, ghim an toàn, đinh, ốc vít hoặc đá có thể gây hư hỏng nặng cho thiết bị.

Không giặt hoặc sấy quần áo có khóa cài, nút khuy lớn hoặc các vật nặng bằng kim loại khác.

Phân loại quần áo theo màu dựa trên mức độ bền màu và chọn chu trình, nhiệt độ nước và các chức năng khác được khuyến nghị.

- Điều này có thể khiến mất màu hoặc hư hỏng vải.

Hãy lưu ý những ngón tay của trẻ em không bị kẹt ở cửa khi bạn đóng lại.

- Nếu không, có thể gây thương tích.

Để ngăn mùi hôi và nấm mốc, hãy để cửa mở sau khi hoàn thành một chu trình để lồng giặt được khô.

Để ngăn chặn cặn vôi tích tụ, hãy để mở ngăn đựng nước giặt sau một chu trình giặt và làm khô bên trong.

Không sấy đồ chứa cao su tạo hình (latex) hoặc kết cấu cao su tương tự.

- Nếu cao su tạo hình có thể gây cháy khi bị làm nóng.

Nếu cần, hãy sử dụng lưới giặt để đựng các đồ giặt nhỏ và nhẹ chẳng hạn như thắt lưng buộc bằng vải, dây tạp dề và áo lót có gọng có thể bị đứt trong khi thực hiện chu trình.

Giấy thơm dùng cho máy sấy tương thích với mẫu máy này và được khuyến dùng để có hiệu quả sấy tốt hơn.

Giấy thơm dùng cho máy sấy cũng góp phần giảm tĩnh điện tạo ra trong chu trình sấy. Hiện tượng tĩnh điện có thể dẫn đến hỏng đồ giặt và có thể làm hỏng cả thiết bị.

Không sử dụng Máy Giặt Sấy gần các loại bột nguy hiểm chẳng hạn như bụi than, bột mì, v.v.

- Điều này có thể dẫn đến điện giật, cháy hoặc nổ.

Không chạm vào mặt sau của thiết bị trong khi hoặc ngay sau khi hoàn tất sấy khô.

- Thiết bị vẫn còn nóng và có thể gây ra phỏng.

Cảnh báo vệ sinh cần chú ý

CẢNH BÁO

Không làm sạch thiết bị bằng cách phun nước trực tiếp vào thiết bị.

Không dùng chất tẩy rửa bằng axit mạnh.

Không sử dụng benzen, chất pha loãng hoặc cồn để làm vệ sinh thiết bị

- Điều này có thể dẫn đến làm mất màu, gây biến dạng, gây hư hỏng, điện giật hoặc hỏa hoạn.

Trước khi vệ sinh hoặc tiến hành bảo trì, rút thiết bị khỏi ổ điện cố định trên tường.

- Nếu không, có thể gây điện giật hoặc hỏa hoạn.

Vệ sinh vỏ bộ lọc trước và sau khi sử dụng Máy Giặt Sấy.

Thường xuyên vệ sinh bên trong sản phẩm bằng cách liên hệ với kỹ sư bảo trì được cấp phép.

Chú ý để tránh đóng băng

CẢNH BÁO

Lắp đặt Máy Giặt Sấy ở khu vực nhiệt độ không giảm xuống dưới nhiệt độ đóng băng của nước.

Nếu thoát nước trực tiếp bằng ống xả dài, nước còn đọng lại trong ống xả có thể đóng băng vào mùa đông.

Đảm bảo không còn nước đọng lại trong ống xả sau khi sử dụng.

Nếu ống xả bị đóng băng, dùng khăn được ngâm trong nước ấm quấn quanh ống xả trong khoảng mười phút để rã đông.

Lắp đặt

Những bộ phận được bao gồm

Hãy chắc chắn rằng tất cả các bộ phận đều có trong gói sản phẩm. Nếu bạn gặp vấn đề với Máy giặt sấy kết hợp hoặc các bộ phận, hãy liên hệ với một trung tâm dịch vụ khách hàng tại địa phương của Samsung hoặc đơn vị bán lẻ.

LƯU Ý

Hình thức bên ngoài của sản phẩm thực tế có thể khác với hình ảnh minh họa.

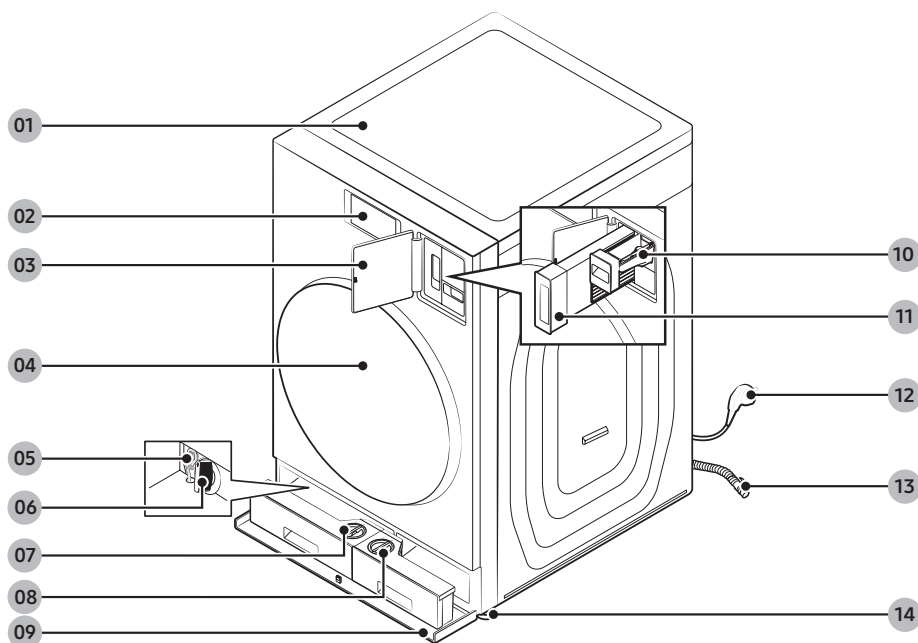

01 Mặt trên của máy

02 Màn hình LCD

03 Nắp bộ lọc xơ vải

04 Cửa

05 Ống xả khẩn cấp

06 Bộ lọc thoát nước

07 Bộ phân phối tự động

08 Bộ phân phối tự động Flex

09 Nắp ngăn

10 Bộ phân phối nước xả thủ công

11 Bộ lọc xơ vải

12 Phích cắm điện

13 Ống xả

14 Chân cân bằng

Phụ kiện (được cung cấp)



Cờ lê



Nắp bu lông

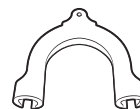

Miếng giữ ống
(chỉ có ở một số mẫu)



Ống nước lạnh



Ống nước nóng



Cột cấp

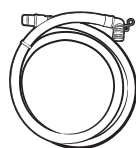

Ống xả
(chỉ có ở một số mẫu)



Aqua Pebble

Các bộ phận được bán riêng



Chổi vệ sinh thiết bị*

Lắp đặt

LƯU Ý

- Cờ lê: Để tháo các bu lông đóng thùng và cân bằng máy giặt.
- Nắp bu lông: Để che các lỗ sau khi tháo các bu lông đóng thùng. Số lượng nắp bu lông được cung cấp (3 đến 6) tùy thuộc vào mẫu máy.
- Miếng giữ ống: Để treo ống xả trong ống thoát nước hoặc chậu rửa.
- Ống nước nóng/lạnh: Để cung cấp nước cho máy giặt. (Ống nước nóng chỉ có ở một số mẫu máy.)
- * Chổi vệ sinh thiết bị: Mua chổi vệ sinh được thiết kế linh hoạt có thể uốn cong để vệ sinh bộ trao đổi nhiệt. (Chiều dài tối thiểu: 680 mm)
 - Trung tâm dịch vụ hoặc đơn vị bán lẻ của Samsung không bán ống nước và chổi vệ sinh thiết bị.

Yêu cầu khi lắp đặt

Nguồn cấp điện và nối đất

- Sử dụng một mạch điện nhánh riêng cho Máy giặt sấy kết hợp.

Để bảo đảm nối đất đúng cách, Máy giặt sấy kết hợp được cung cấp kèm theo dây nguồn có phích điện nối đất ba chấu để sử dụng cho ổ cắm được lắp đặt và nối đất đúng cách.

Kiểm tra với thợ điện hoặc nhân viên dịch vụ có đủ trình độ nếu bạn không chắc chắn về việc nối đất. Không sửa đổi phích cắm được cung cấp. Nếu nó không phù hợp với ổ cắm, hãy gọi thợ điện có đủ trình độ để lắp đặt ổ cắm thích hợp.

CẢNH BÁO

- KHÔNG sử dụng dây nguồn kéo dài.
- Chỉ sử dụng dây nguồn kèm theo Máy giặt sấy kết hợp.
- Không kết nối dây nối đất với hệ thống ống nước bằng nhựa, đường dẫn khí hoặc ống dẫn nước nóng.
- Dây dẫn nối đất không đúng cách có thể gây điện giật.
- Không tháo hoặc sửa đổi chân cắm nối đất của dây nguồn để giảm nguy cơ nguy hiểm về điện.
- Vui lòng sử dụng dây nối đất bổ sung được cung cấp kèm theo thiết bị này nếu không có lỗ cho chân cắm nối đất trong ổ cắm điện.

Cấp nước

Áp lực nước thích hợp cho Máy giặt sấy kết hợp này là từ 50 kPa đến 800 kPa. Áp lực nước nhỏ hơn 50 kPa có thể khiến van nước không đóng hoàn toàn, hoặc có thể mất nhiều thời gian hơn để đổ đầy lồng giặt, từ đó làm cho Máy giặt sấy kết hợp bị tắt. Vòi nước phải ở trong phạm vi 120 cm cách mặt sau của Máy giặt sấy kết hợp sao cho ống dẫn vào kèm theo có thể vươn tới Máy giặt sấy kết hợp.

Để giảm nguy cơ rò rỉ:

- Hãy chắc chắn rằng vòi nước có thể dễ dàng tiếp cận.
- Tắt vòi nước khi không sử dụng Máy giặt sấy kết hợp.
- Thường xuyên kiểm tra rò rỉ tại điểm nối ống nước đầu vào.

KHUYẾN CÁO

Trước khi sử dụng Máy giặt sấy kết hợp lần đầu tiên, hãy kiểm tra rò rỉ tại các đầu nối van nước và vòi nước.

Thoát nước

Samsung khuyến nghị sử dụng một ống đứng cao 60-90 cm. Các ống xả phải được kết nối thông qua các vòng kẹp ống vào ống đứng và ống đứng phải bao phủ hoàn toàn ống xả.

Lắp đặt

Sàn nhà

Để vận hành tốt nhất, Máy giặt sấy kết hợp phải được lắp đặt trên nền sàn cứng. Sàn gỗ phải được gia cố để giảm rung và/hoặc tránh mất cân bằng. Bề mặt trải thảm hoặc mềm không chống rung tốt và có thể làm cho Máy giặt sấy kết hợp di chuyển nhẹ trong chu trình vắt.

KHUYẾN CÁO

KHÔNG lắp đặt Máy giặt sấy kết hợp trên sàn hoặc kết cấu không được chống đỡ chắc chắn.

Nhiệt độ nước

Không lắp đặt Máy giặt sấy kết hợp tại các khu vực mà nước có thể bị đóng băng, vì Máy giặt sấy kết hợp luôn giữ một ít nước trong van, bơm và/hoặc ống. Nước đóng băng trong các bộ phận kết nối có thể làm hư hỏng đai truyền, bơm và các bộ phận khác của Máy giặt sấy kết hợp.

Lắp đặt trong hốc

Khoảng cách tối thiểu để hoạt động ổn định:

Các mặt bên	25 mm
Mặt trên	25 mm
Mặt sau	50 mm
Mặt trước	550 mm

Nếu Máy giặt sấy kết hợp được lắp đặt ở cùng nơi có máy giặt hoặc máy sấy khác thì mặt trước của hốc tường phải cho phép thông thoáng gió với khoảng cách ít nhất 550 mm.

Lắp đặt theo từng bước

BƯỚC 1 Chọn một vị trí

Yêu cầu về vị trí:

- Bề mặt cứng, bằng phẳng, không bị thấm hoặc ván sàn cản trở thông gió
- Không có ánh nắng chiếu trực tiếp
- Căn phòng phù hợp cho thông gió và hệ thống dây điện
- Nhiệt độ môi trường xung quanh luôn cao hơn điểm đóng băng (32 °F/0 °C)
- Xa nguồn nhiệt

BƯỚC 2 Tháo bỏ các bu lông đóng thùng

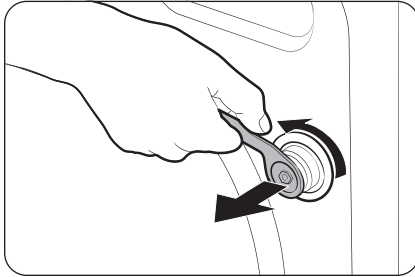

1. Sau khi mở bao bì sản phẩm, hãy tháo tất cả các bu lông đóng thùng.

LƯU Ý

Sử dụng đầu kèm theo của cờ lê đi kèm để tháo bu lông đóng thùng.

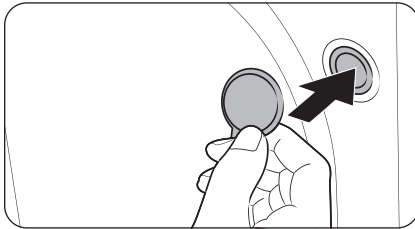

2. Che các lỗ bằng các nắp bu lông nhựa được cung cấp. Giữ lại các bu lông đóng thùng để sử dụng sau này.

CẢNH BÁO

- Các bu lông đóng thùng cố định lồng máy trong quá trình vận chuyển sản phẩm và giảm nguy cơ hư hỏng bộ phận treo. Tháo bu lông đóng thùng trước khi sử dụng sản phẩm và chỉ lắp lại chúng nếu bạn cần di chuyển sản phẩm.
- Vật liệu bao bì có thể gây nguy hiểm cho trẻ em. Thải bỏ tất cả các vật liệu bao bì (túi nhựa, polystyrene, v.v.) xa khỏi tầm tay của trẻ.

Lắp đặt

BƯỚC 3 Điều chỉnh chân cân bằng

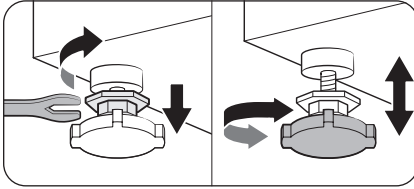

1. Nhẹ nhàng trượt Máy giặt sấy kết hợp vào vị trí. Lực quá mức có thể làm hỏng chân cân bằng.
2. Cân bằng Máy giặt sấy kết hợp bằng cách điều chỉnh thủ công các chân cân bằng.

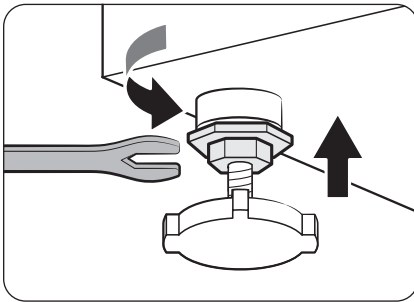

3. Khi việc cân bằng hoàn tất, siết chặt đai ốc bằng cờ lê.

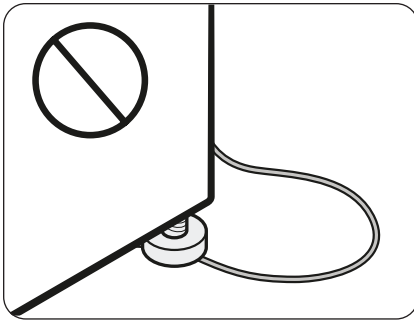

⚠ KHUYẾN CÁO

Khi lắp đặt sản phẩm, hãy đảm bảo một trong các chân cân bằng không đè vào dây nguồn.

⚠ KHUYẾN CÁO

Đảm bảo tất cả các chân cân bằng đều nằm trên mặt sàn để tránh Máy giặt sấy kết hợp di chuyển hoặc tạo ra tiếng ồn do rung. Sau đó, kiểm tra xem Máy giặt sấy kết hợp có rung lắc không. Nếu Máy giặt sấy kết hợp không rung lắc, hãy siết chặt các đai ốc.

BƯỚC 4 Nối ống nước

Ống nước đi kèm có thể khác tùy theo mẫu máy. Vui lòng làm theo hướng dẫn phù hợp với ống nước đi kèm.

Đang nối với vòi nước có ren

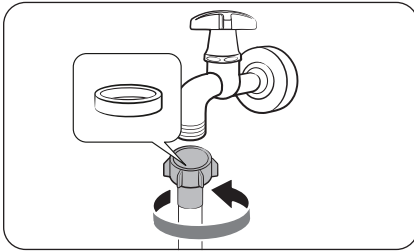

1. Nối ống nước với vòi nước, sau đó xoay sang bên phải để siết chặt.

⚠ KHUYẾN CÁO

Trước khi kết nối ống nước, hãy đảm bảo có vòng đệm cao su trong đầu nối ống. Không sử dụng ống nếu vòng đệm bị hỏng hoặc không có vòng đệm.

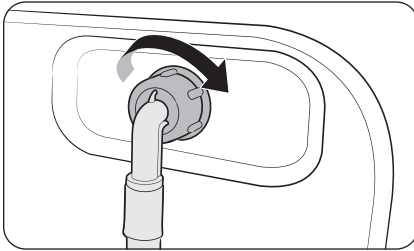

2. Nối đầu kia của ống nước với van đầu vào ở đằng sau Máy giặt sấy kết hợp, sau đó xoay sang bên phải để siết chặt.

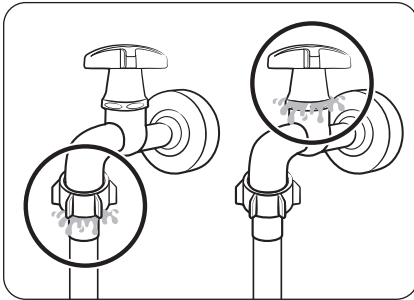

3. Mở vòi nước từ từ và kiểm tra xem có rò rỉ xung quanh khu vực kết nối không. Nếu có rò rỉ nước, hãy thực hiện lại các bước 1 và 2.

⚠ CẢNH BÁO

Nếu có hiện tượng rò rỉ nước, hãy dừng vận hành Máy giặt sấy kết hợp và ngắt kết nối với nguồn điện. Sau đó, liên hệ với trung tâm dịch vụ Samsung trong trường hợp có rò rỉ từ ống nước, hoặc liên hệ với thợ sửa ống nước trong trường hợp rò rỉ từ vòi nước. Nếu không, điều này có thể gây điện giật.

Lắp đặt

⚠ KHUYẾN CÁO

Không duỗi ống nước bằng lực mạnh. Nếu ống quá ngắn, hãy thay thế ống bằng một ống dài, áp suất cao hơn.

Đang nối với vòi nước không có ren

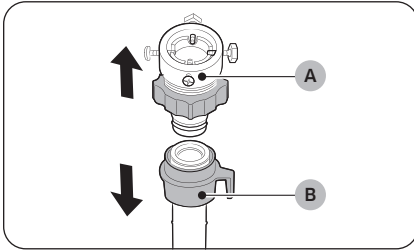

1. Tháo bộ chuyển đổi (A) khỏi ống nước (B).

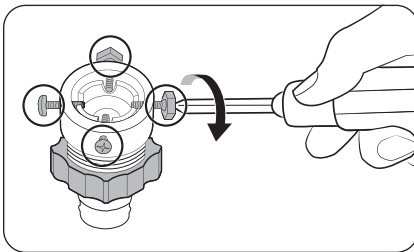

2. Sử dụng tua vít Phillips rời lỏng bốn ốc vít trên bộ chuyển đổi.

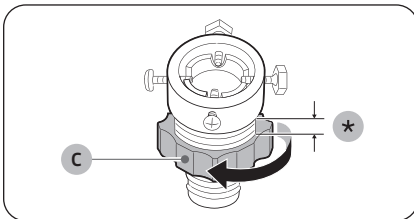

3. Giữ bộ chuyển đổi và xoay phần (C) theo chiều mũi tên để nới lỏng 5 mm (*).

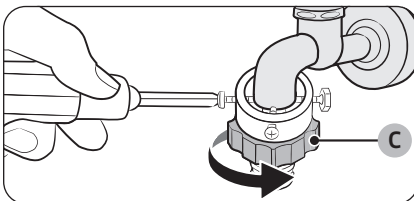

4. Lắp bộ chuyển đổi vào vòi nước, sau đó siết chặt các ốc trong khi nâng bộ chuyển đổi lên.

5. Xoay phần (C) theo chiều mũi tên để siết chặt.

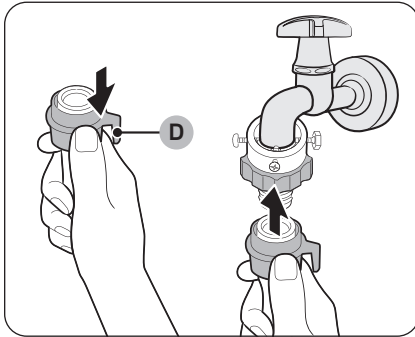

- Trong khi kéo **phần (D)** trên ống nước xuống, hãy nối ống nước với bộ chuyển đổi. Sau đó thả **phần (D)**. Ống sẽ khớp với bộ chuyển đổi kèm theo một tiếng tách.

- Để hoàn thành việc nối ống nước, xem mục 2 và 3 trong phần “**Đang nối với vòi nước có ren**”.

LƯU Ý

- Sau khi kết nối ống nước với bộ chuyển đổi, hãy kéo ống nước xuống để kiểm tra xem ống đã được kết nối đúng cách chưa.
- Sử dụng một loại vòi nước phổ biến. Nếu vòi có hình vuông hoặc quá lớn, hãy tháo vòng đệm trước khi lắp vòi vào bộ chuyển đổi.

Với các mẫu máy có thêm ống nước nóng:

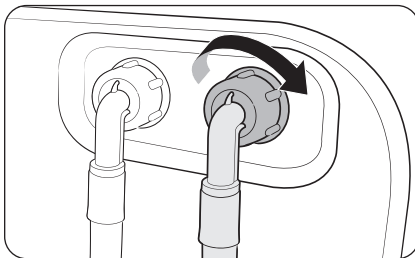

- Nối đầu đũa của ống nước nóng với đầu dẫn nước nóng vào ở mặt sau Máy giặt sấy kết hợp.
- Nối đầu kia của ống nước nóng với vòi nước nóng.

Lắp đặt

Ống ngắt nước tiết kiệm (chỉ có ở một số mẫu)

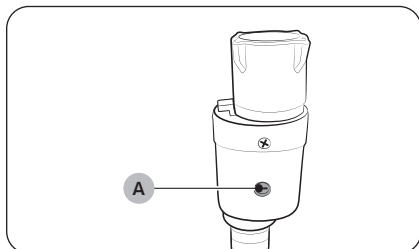

Ống ngắt nước tiết kiệm cảnh báo cho người sử dụng biết nguy cơ rò rỉ nước. Nó cảm nhận được dòng chảy của nước và chuyển sang màu đỏ trên **đèn báo (A)** ở trung tâm trong trường hợp bị rò rỉ.

LƯU Ý

Phần cuối của ống ngắt nước tiết kiệm phải khớp với vòi nước chứ không phải với Máy giặt sấy kết hợp.

BƯỚC 5 Bố trí ống xả

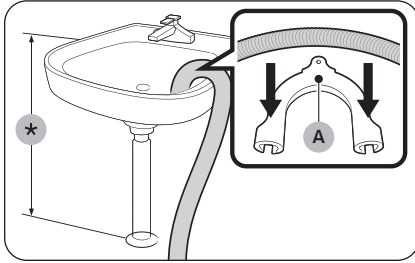

Trên mép của bồn rửa

Ống xả phải được đặt ở độ cao từ 60 cm đến 90 cm (*) so với sàn nhà. Để giữ cho đầu ống xả luôn cong, sử dụng **miếng giữ ống bằng nhựa (A)** được cung cấp. Cố định miếng giữ lên tường bằng cách sử dụng một cái móc để đảm bảo thoát nước ổn định.

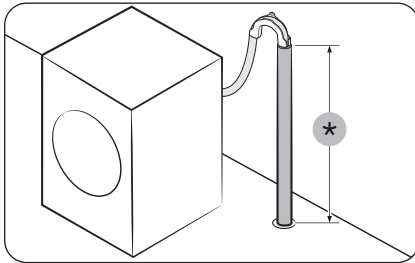

Trong đường ống thoát nước

Đường ống thoát nước phải được đặt ở độ cao từ 60 cm đến 90 cm (*). Chúng tôi khuyến khích sử dụng một ống đứng cao 65 cm.

- Để đảm bảo ống xả ở đúng vị trí, hãy sử dụng thanh dẫn ống nước bằng nhựa được cung cấp (xem hình vẽ).
- Để tránh sự truyền nước trong khi xả, đảm bảo đẩy ống xả vào trong đường ống thoát nước 15cm.
- Để ống xả không di chuyển, hãy gắn chặt thanh dẫn ống vào tường.

Yêu cầu đối với ống xả đứng:

- Đường kính tối thiểu là 5 cm
- Công suất truyền tải tối thiểu 60 lít/phút.

BƯỚC 6 Bật nguồn

Cắm dây nguồn vào ổ cắm trên tường được bảo vệ bằng cầu chì hoặc cầu dao tự ngắt. Sau đó, nhấn  để bật Máy giặt sấy kết hợp.

Trước khi bắt đầu

Thiết lập ban đầu



- Khi bạn bật Máy giặt sấy kết hợp lần đầu tiên, màn hình sẽ hiển thị quá trình cài đặt ban đầu. Làm theo hướng dẫn trên màn hình để hoàn tất quá trình này.
- Sau khi bạn chọn ngôn ngữ, màn hình chọn ngôn ngữ sẽ không xuất hiện lại. Tuy nhiên, bạn phải hoàn thành chu trình giặt một lần để ngăn màn hình hướng dẫn xuất hiện lại.
 - Bạn có thể thay đổi ngôn ngữ từ menu Cài đặt. Trên Màn hình chính, nhấn **Cài đặt > Chung > Ngôn ngữ** để thay đổi ngôn ngữ.
- Quá trình cài đặt đầu tiên bao gồm cả việc lựa chọn ngôn ngữ và hướng dẫn ngắn gọn.
- Nhấn **OK** để bỏ qua đến màn hình kế tiếp.

LƯU Ý

Nếu màn hình cài đặt ban đầu không xuất hiện trong lần đầu tiên sử dụng sản phẩm thì điều đó không cho thấy sản phẩm có vấn đề. Bạn có thể điều chỉnh cài đặt mong muốn bằng cách chọn **Cài đặt > Chung** từ Màn hình chính, hoặc đặt lại sản phẩm để thử chạy quy trình cài đặt ban đầu bằng cách chọn **Cài đặt > Chung > Đặt lại > Đặt lại tất cả cài đặt**.

Chạy Hiệu chuẩn (được khuyến nghị)

Hiệu chuẩn đảm bảo Máy giặt sấy kết hợp sẽ xác định trọng lượng một cách chính xác. Đảm bảo rằng lồng giặt ở trạng thái trống trước khi chạy hiệu chuẩn.

1. Nhấn  để bật nguồn.
2. Nhấn  > **Máy giặt > Hiệu chuẩn**.
3. Nhấn **Bắt đầu hiệu chuẩn** để bắt đầu hiệu chuẩn.

Hướng dẫn về đồ giặt

BƯỚC 1 Phân loại

Phân loại đồ giặt theo các tiêu chí sau:

- **Nhãn Cẩn thận:** Phân loại đồ giặt thành các loại: sợi bông, sợi hỗn hợp, tổng hợp, lụa, len và tơ nhân tạo.
- **Màu sắc:** Tách riêng đồ màu trắng với đồ màu.
- **Kích thước:** Trộn các loại đồ có kích thước khác nhau trong lồng giặt để cải thiện hiệu suất giặt.
- **Độ nhạy:** Giặt riêng các đồ mỏng nhẹ. Đối với đồ bằng len, rèm cửa và lụa còn sạch và mới, hãy kiểm tra nhãn trên đồ giặt đó.

LƯU Ý

Hãy chắc chắn bạn đã kiểm tra nhãn hướng dẫn bảo quản trên tất cả quần áo và phân loại quần áo cho phù hợp trước khi bắt đầu giặt.

BƯỚC 2 Lấy các đồ vật trong túi ra

Lấy các đồ vật trong túi quần áo giặt

- Các vật kim loại như tiền xu, đinh ghim và khóa thắt lưng có thể gây hư hỏng cho các đồ giặt khác cũng như lồng giặt.

Lộn trái quần áo có các nút khuy và thêu ren

- Nếu khóa kéo quần hoặc áo khoác mở ra trong khi đang giặt, lồng giặt có thể bị hư hỏng. Các dây kéo phải được đóng lại và buộc cố định bằng dây.
- Quần áo có sợi dây dài có thể bị xoắn rối với quần áo khác. Đảm bảo cột dây lại trước khi giặt.

BƯỚC 3 Sử dụng lưới giặt

- Đồ lót (có thể giặt bằng nước) phải được đặt trong túi giặt. Các bộ phận kim loại của áo ngực có thể xuyên qua và làm rách các đồ giặt khác.
- Đồ giặt nhỏ, nhẹ như vớ, găng tay, bút tất dài và khăn tay có thể bị mắc vào quanh cửa. Hãy bỏ chúng vào trong một lưới giặt tốt.
- Không được giặt lưới giặt mà không có đồ giặt bên trong. Điều này có thể gây ra hiện tượng rung bất thường làm dịch chuyển Máy giặt sấy kết hợp và gây thương tích.

Trước khi bắt đầu

BƯỚC 4 Xác định khối lượng giặt

Không cho quá nhiều quần áo vào Máy giặt sấy kết hợp. Quá tải có thể làm cho Máy giặt sấy kết hợp hoạt động không bình thường.

LƯU Ý

Khi giặt chăn gối hoặc ga trải giường, thời gian giặt có thể bị kéo dài hoặc hiệu quả vắt có thể bị giảm. Đối với chăn gối hoặc ga trải giường, tốc độ vắt tối đa được khuyến nghị là Thấp hoặc Trung bình và khối lượng giặt là 3,0 kg hoặc ít hơn.

KHUYẾN CÁO

- Đồ giặt không cân bằng có thể làm giảm hiệu suất vắt.
- Đảm bảo quần áo đã được cho hoàn toàn vào lồng giặt và không bị kẹt vào cửa.
- Không đóng mạnh cửa. Đóng cửa nhẹ nhàng. Nếu không, cửa có thể không được đóng đúng cách.

BƯỚC 5 Sử dụng loại nước giặt thích hợp

Loại nước giặt mà bạn sử dụng phụ thuộc vào loại sợi vải (cô-tông, sợi tổng hợp, sợi mảnh, len), màu sắc, nhiệt độ giặt và độ bẩn. Đảm bảo sử dụng nước giặt dành riêng cho máy giặt tự động.

LƯU Ý

- Làm theo khuyến nghị của nhà sản xuất nước giặt dựa trên trọng lượng đồ giặt, mức độ bẩn và độ cứng của nước tại khu vực của bạn. Nếu bạn không chắc chắn về độ cứng của nước, hãy liên hệ với cơ quan cấp nước tại địa phương.
- Không được sử dụng nước giặt có xu hướng bị đông cứng hoặc đóng rắn. Loại nước giặt này có thể vẫn còn lưu lại sau chu trình xả, làm tắc nghẽn ống xả.

KHUYẾN CÁO

Khi giặt đồ len bằng chu trình Đồ len, hãy sử dụng nước giặt dành riêng cho đồ len. Nếu sử dụng chu trình Đồ len, bột giặt có thể vẫn còn lưu lại trên đồ giặt và làm phai màu đồ giặt.

Hướng dẫn sử dụng ngăn chứa nước giặt

LƯU Ý

Bộ phận phối tự động giúp việc giặt giữ trở nên dễ dàng hơn bằng cách phân phối lượng chất giặt tẩy đã đặt trước mà bạn không cần phải đổ vào mỗi lần, đồng thời có thể tiết kiệm hơn vì lượng chất giặt tẩy chính xác sẽ được phân phối mỗi lần sử dụng, giúp ít lãng phí chất giặt tẩy hơn.

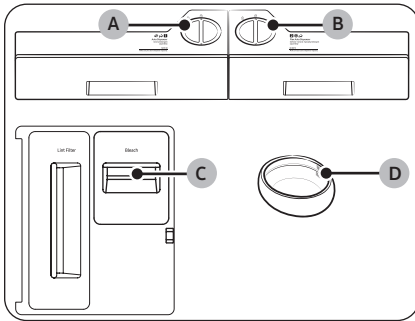

A. Bộ phận phối tự động

- Bạn có thể sử dụng nước giặt thông thường trong ngăn này.
- Chỉ sử dụng nước giặt. Không cho vào bột giặt hoặc nước xả.

B. Bộ phận phối tự động Flex

- Bạn có thể thiết lập bộ phận phối này để phân phối nước giặt (**Nước giặt thông thường** hoặc **Nước giặt chuyên dụng**) hoặc nước xả.
- Chỉ sử dụng nước giặt trung tính trong bộ phận phối này nếu bạn đã đặt **Loại nước giặt** thành **Nước giặt chuyên dụng**.
- Không cho bột giặt vào.

C. Ngăn nước xả thủ công

- Sử dụng các chất phụ gia như nước xả. Không đổ đầy quá mức tối đa.

D. Aqua Pebble

- Để sử dụng Aqua Pebble, đặt tùy chọn **Số lượng** để **Bộ phận phối tự động** và **Bộ phận phối tự động Flex** thành **Tắt**.
- Không sử dụng Aqua Pebble để tẩy hoặc làm nước xả vải.

KHUYẾN CÁO

- Không vận hành Máy giặt sấy kết hợp mà không có bộ phận phối trong ngăn chứa nước giặt.
 - Rò rỉ nước có thể gây điện giật hoặc thương tích.
- Không được sử dụng các loại chất giặt tẩy sau trong ngăn chứa:
 - Các loại viên nén, viên nang, bóng hoặc lưới.
- Không được sử dụng nước giặt/nước xả dạng gel hoặc nhớt trong ngăn chứa nước giặt vì chúng có thể không chảy tốt.
 - Đọc hướng dẫn của nhà sản xuất nước giặt/nước xả trước khi sử dụng cho Máy giặt sấy kết hợp.
- Không di chuyển bừa bãi bộ phận phối đã tháo khỏi ngăn chứa nước giặt. Đặt bộ phận phối trở lại vị trí.
 - Nếu không, bộ phận phối có thể bị rung lắc và khiến chất lỏng bị tràn.
- Để sạch các bộ phận phối trong ngăn chứa nước giặt trước khi di chuyển Trục bánh xe của máy giặt sấy để ngăn chất bên trong tràn ra sàn.
- Không được sử dụng chất tẩy trắng chứa clo vì có thể làm hỏng đồ giặt.

Trước khi bắt đầu

- Hãy thận trọng khi cho Aqua Pebble vào vì nó sẽ được cân bằng trên đồ giặt khi bắt đầu giặt. Việc lật Aqua Pebble trước khi bắt đầu giặt có thể khiến cạn nước giặt còn sót lại trên đồ giặt khi quá trình giặt kết thúc, làm đồ giặt bị đổi màu hoặc giảm hiệu suất giặt.
- Trước mỗi lần giặt, hãy vệ sinh Aqua Pebble trước khi đổ thêm nước giặt mới.
- Không cho Aqua Pebble vào đồ giặt bị gấp hoặc giữa các đồ giặt khác nhau.
- Không được sử dụng thuốc tẩy trắng chứa clo dạng lỏng hoặc dạng bột.
- Không cho vào hoặc lưu trữ các chất làm sạch như nước giặt, thuốc tẩy trắng hoặc nước xả trong Máy giặt sấy kết hợp. Lau sạch mọi vết tràn ngay lập tức để tránh làm hỏng Máy giặt sấy kết hợp, đặc biệt là lớp hoàn thiện bên ngoài và bảng điều khiển LCD.

LƯU Ý

- Nếu thông báo "**Cần nạp thêm**" xuất hiện trên màn hình, hãy đổ đầy lại bộ phân phối tương ứng.
- Chất giặt tẩy/xả vải sẽ không được tự động phân phối trong chu trình **Đồ len**, **Đồ mỏng nhẹ** và **Đồ thể thao** nếu **Loại nước giặt** cho **Bộ phân phối tự động** và **Bộ phân phối tự động Flex** được đặt thành **Nước giặt thông thường**. Bạn phải sử dụng Aqua Pebble để đổ nước giặt trực tiếp vào lồng giặt.
 - Tuy nhiên, nếu **Loại nước giặt** cho **Bộ phân phối tự động Flex** được đặt thành **Nước giặt chuyên dụng** thì nước giặt sẽ được phân phối tự động.
- Không được vượt quá mức tối đa khi thêm nước giặt và nước xả vào.
- Có thể khó mở ngăn chứa nước giặt nếu chỉ dùng đầu ngón tay. Dùng tay nắm chắc tay cầm ngăn chứa nước giặt và kéo để mở.
- Đẩy toàn bộ ngăn chứa nước giặt vào để đóng lại.
- Nếu bạn cảm thấy mùi nước xả quá nhẹ, hãy cài đặt lượng nước xả đầu vào lên mức cao hơn.

Hướng dẫn dùng nước xả

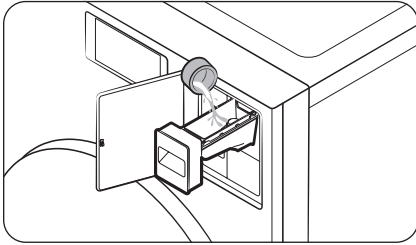

Sử dụng các chất phụ gia như nước xả. Không đổ đầy quá mức tối đa.

Hướng dẫn sử dụng Aqua Pebble

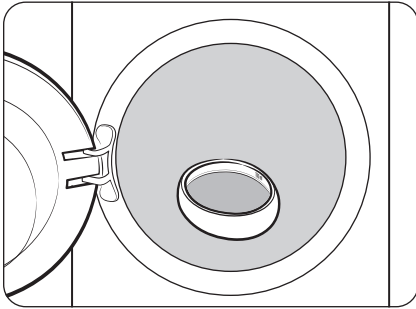

Đổ lượng chất giặt tẩy dạng lỏng hoặc dạng bột theo khuyến nghị (nước giặt chuyên dụng) vào Aqua Pebble, sau đó cho Aqua Pebble trực tiếp vào lồng giặt. Có hai hướng dẫn bên trong Aqua Pebble để biểu thị 50 ml (1,69 fl oz) và 100 ml (3,38 fl oz). Không đổ đầy quá vạch 100 ml.

Trước khi bắt đầu

Cách đổ các chất giặt tẩy vào Bộ phân phối tự động

LƯU Ý

Nếu thông báo "Cần nạp thêm" xuất hiện trên màn hình, hãy đổ đầy lại bộ phân phối tương ứng.

- Thời gian phát hiện có thể thay đổi tùy thuộc vào loại nước giặt/nước xả.

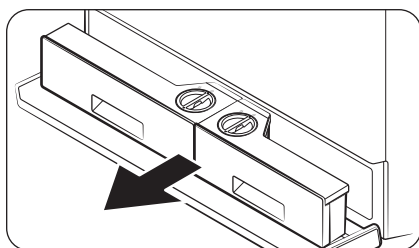

1. Nhấn vào Nắp ngăn để mở.
2. Kéo Bộ phân phối tự động ra

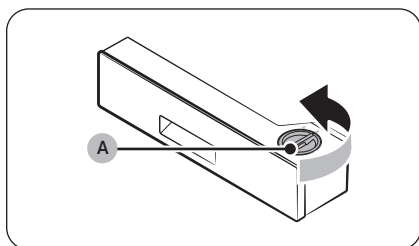

3. Xoay nắp của Bộ phân phối tự động (A) ngược chiều kim đồng hồ để mở.

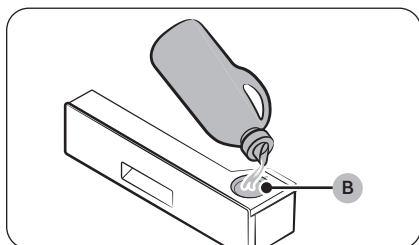

4. Sử dụng lượng nước giặt phù hợp cho Bộ phân phối tự động (B).
 - Sau khi hoàn thành, đặt nắp lại và vặn nắp theo chiều kim đồng hồ để đóng.

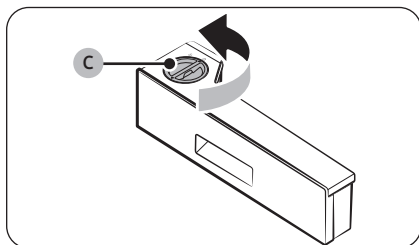

5. Xoay Nắp của Bộ phân phối tự động Flex (C) ngược chiều kim đồng hồ để mở.

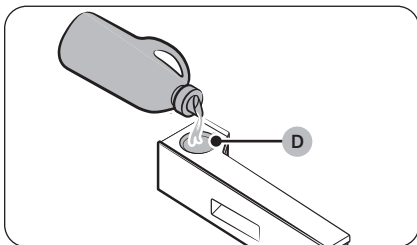

6. Sử dụng lượng nước giặt (nước giặt thông thường hoặc nước giặt chuyên dụng) hoặc nước xả phù hợp cho **Bộ phân phối tự động Flex (D)**.
- Sau khi hoàn thành, đặt nắp lại và vặn nắp theo chiều kim đồng hồ để đóng.

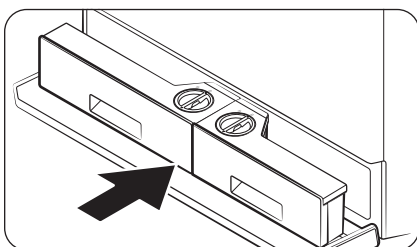

7. Đẩy Bộ phân phối tự động trở lại vị trí.
8. Đóng Nắp ngăn.

Trước khi bắt đầu

Chăm sóc Bộ Phân phối

Bạn có thể kiểm tra loại nước giặt được dùng trong mỗi bộ phân phối.

LƯU Ý

Trên màn hình Chăm sóc Bộ Phân phối, trạng thái hiện tại của nước giặt và nước xả được hiển thị và sẽ cảnh báo bạn nếu bất kỳ bộ phân phối nào sắp hết. Làm theo hướng dẫn trên màn hình để đổ đầy lại nước giặt hoặc nước xả.

1. Trên Màn hình chính, nhấn **Chăm sóc Bộ Phân phối** để chuyển đến màn hình Chăm sóc Bộ Phân phối.
2. Kiểm tra lượng nước giặt trong mỗi bộ phân phối và đổ đầy bộ phân phối nếu lượng nước giặt sắp hết.
3. Nhấn  để chuyển đến Màn hình chính.

Vận hành

⚠ CẢNH BÁO

Để giảm nguy cơ hỏa hoạn, điện giật hoặc thương tích cho người, hãy đọc kỹ trước khi vận hành Máy giặt sấy kết hợp này.



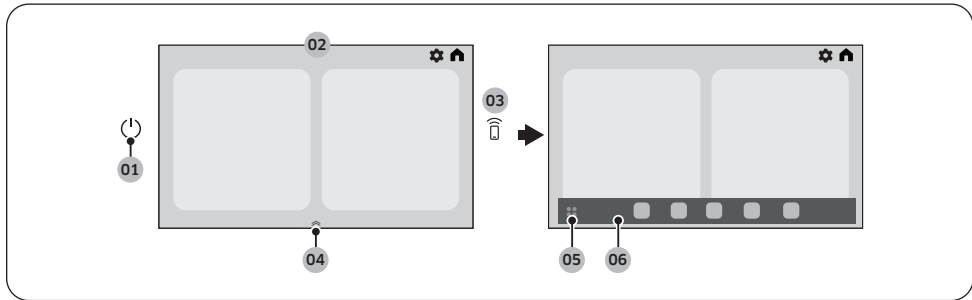



Màn hình LCD









01 Nguồn (🔌)	Nhấn để bật hoặc tắt Máy Giặt Sấy.
02 Màn hình	Màn hình hiển thị thông tin chu trình hiện tại và thời gian còn lại dự kiến, hoặc một thông báo khi có vấn đề xảy ra.
03 Smart Control (📶)	Nhấn để bật hoặc tắt chức năng Smart Control. Chạm và giữ để vào chế độ ghép nối để kết nối với ứng dụng SmartThings. <ul style="list-style-type: none">Khi chức năng Smart Control được kích hoạt, bạn có thể điều khiển Máy giặt sấy kết hợp của mình từ xa bằng ứng dụng SmartThings trên điện thoại thông minh hoặc máy tính bảng (Android hoặc iOS).Để biết thêm thông tin về Smart Control, xem trang 49.
04 Trình xử lý thanh ứng dụng	Kéo trình xử lý thanh ứng dụng lên trên để mở thanh ứng dụng. <ul style="list-style-type: none">Trình xử lý thanh ứng dụng chỉ xuất hiện trên Màn hình chính.
05 Trang ứng dụng	Nhấn để xem tất cả các ứng dụng có sẵn. <ul style="list-style-type: none">Trang ứng dụng: Nhấn Trang ứng dụng để mở Trang ứng dụng. Bạn có thể mở Ngăn chứa ứng dụng để mở nhanh ứng dụng SmartThings, Bộ hẹn giờ, Bixby, Thời tiết, Ring, Internet hoặc ứng dụng Cài đặt.
06 Thanh ứng dụng	Thanh ứng dụng hiển thị các biểu tượng để cho phép truy cập dễ dàng hơn vào các ứng dụng được sử dụng thường xuyên. <ul style="list-style-type: none">Thanh ứng dụng có thể hiển thị tối đa năm biểu tượng và người dùng có thể chỉnh sửa chúng.

Vận hành

Mô tả biểu tượng hiển thị

	Trang chủ	Nhấn để chuyển đến màn hình Trang chủ.
	Cài đặt	Nhấn để truy cập menu Cài đặt. <ul style="list-style-type: none">Để biết thêm thông tin về Cài đặt, xem trang 42.
	Khóa cửa	<ul style="list-style-type: none">Biểu tượng này cho biết cửa bị khóa và không thể mở.Cửa tự động khóa trong một chu trình và biểu tượng này sẽ bật.Bạn có thể mở cửa khi biểu tượng này biến mất.
	Smart Control	<ul style="list-style-type: none">Biểu tượng này cho biết Smart Control đang bật.
	Microphone	<ul style="list-style-type: none">Biểu tượng này cho biết Microphone được bật.
	Wi-Fi	<ul style="list-style-type: none">Biểu tượng này cho biết cường độ tín hiệu khi kết nối Internet đang hoạt động.
	Máy giặt (Tùy chọn giặt)	<p>Biểu tượng này xuất hiện trong chu trình chỉ giặt hoặc trong quá trình giặt. Bạn có thể nhấn vào biểu tượng này để thay đổi cài đặt chu trình. Nhấn vào nút mong muốn để thay đổi cài đặt chu trình giặt mặc định.</p> <ul style="list-style-type: none">Nhiệt độ: Nhấn để thay đổi nhiệt độ nước cho chu trình đã chọn.Vắt: Nhấn để thay đổi tốc độ vắt cho chu trình đã chọn.<ul style="list-style-type: none">Giữ xả & Không vắt: Lược xả cuối cùng được hoãn lại để đồ giặt vẫn còn nằm trong nước. Để lấy đồ giặt ra, hãy chạy một chu trình xả nước hoặc vắt.Thoát nước & Không vắt: Lồng giặt không vắt sau chu trình xả nước cuối cùng.Mức độ bắn: Nhấn để thay đổi mức độ bắn cho chu trình hiện tại.Nước giặt: Bạn có thể chọn lượng nước giặt sẽ được phân phối trong mỗi chu trình giặt.Nước xả: Bạn có thể chọn lượng nước xả sẽ được phân phối trong mỗi chu trình giặt.Ngâm bong bóng xà phòng: Chức năng này giúp loại bỏ một lượng lớn các vết bẩn cứng đầu. Khi tùy chọn Ngâm bong bóng xà phòng được chọn, đồ giặt sẽ được ngâm kỹ trong bong bóng nước để giặt hiệu quả.<ul style="list-style-type: none">Nhấn để bật hoặc tắt chức năng này.

 	Máy sấy (Tùy chọn sấy)	<p>Biểu tượng này xuất hiện trong chu trình chỉ sấy hoặc quá trình sấy. Bạn có thể nhấn vào biểu tượng này để thay đổi cài đặt chu trình.</p> <p>Nhấn vào nút mong muốn để thay đổi cài đặt chu trình sấy mặc định.</p> <ul style="list-style-type: none"> • Độ khô: Nhấn để thay đổi chế độ sấy. Bạn có thể chọn từ 4 chế độ khác nhau, nhưng việc bạn có thể chọn chế độ sẽ tùy thuộc vào chu trình đã chọn. • Thời gian sấy: Nhấn để thay đổi thời gian của chu trình. <ul style="list-style-type: none"> - Một số chu trình không hỗ trợ cài đặt thời gian. - Bạn có thể đặt thời lượng sấy trong khoảng từ 20 phút đến 240 phút. Tuy nhiên, thời gian sấy có thể đặt sẽ tùy thuộc vào chu trình đã chọn. • Chuẩn bị sấy: Sau khi quá trình giặt hoàn tất và trước khi quá trình sấy bắt đầu, Máy giặt sấy kết hợp sẽ tạm dừng và cảnh báo người dùng lấy ra những đồ không phù hợp để sấy. <ul style="list-style-type: none"> - Nếu bạn không nhấn vào thông báo bật lên trong thời gian chờ thì quá trình sấy sẽ tự động bắt đầu sau khoảng thời gian chờ 10 phút. - Chuẩn bị sấy chỉ có sẵn cho các chu trình bao gồm cả giặt và sấy. • Chức năng Chống nhăn: Giảm nếp nhăn bằng cách xoay lồng giặt ngắt quãng sau khi hoàn tất chu trình sấy. Chức năng Chống nhăn cho phép khoảng 180 phút. Đồ giặt đã khô và có thể được lấy ra vào bất cứ lúc nào trong chu trình Chức năng Chống nhăn. <ul style="list-style-type: none"> - Nhấn để bật hoặc tắt chức năng này.
 	Máy giặt và Máy sấy	<p>Bộ biểu tượng này xuất hiện để cho thấy rằng bạn có thể cài đặt hoặc đã cài đặt chu trình giặt và sấy.</p>
	Mở cửa	<p>Nhấn vào nút này để mở cửa.</p> <ul style="list-style-type: none"> • Nút này sẽ tắt khi cửa mở và kích hoạt lại khi cửa đóng.
	Bắt đầu	<p>Bạn có thể bắt đầu vận hành.</p>
	Tạm dừng	<p>Bạn có thể tạm dừng vận hành.</p> <ul style="list-style-type: none"> • Trong quá trình vận hành, chạm vào nút để tạm dừng.

Vận hành

Vận hành một chu trình

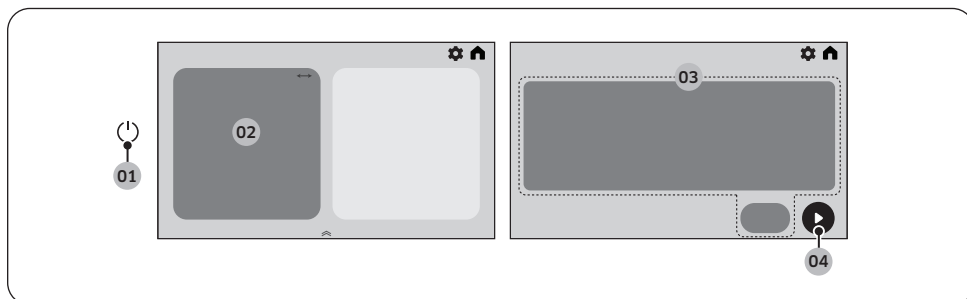

1. Nhấn để bật nguồn.
2. Chọn chu trình mong muốn.
 - Để biết thêm thông tin về **Tổng quan về chu trình**, xem trang 39.
3. Thay đổi các tùy chọn của chu trình mặc định.
 - Đối với chu trình giặt, nhấn **Nhiệt độ**, **Vắt**, **Mức độ bẩn**, **Nước giặt**, **Nước xả**, **Xả thêm**, hoặc **Ngâm bong bóng xà phòng** để thay đổi cài đặt chu trình mặc định.
 - Đối với chu trình sấy, nhấn **Độ khô**, **Thời gian sấy**, **Chuẩn bị sấy**, hoặc **Chức năng Chống nhăn** để thay đổi cài đặt chu trình mặc định.
 - Bạn không thể đặt Thời gian sấy cho chu trình Thời gian sấy và Sấy bằng không khí.
 - Bạn có thể chọn chu trình chỉ giặt hoặc chỉ sấy.
 - Bạn có thể đặt chức năng Hẹn giờ tắt.
 - Không phải mọi chu trình đều có sẵn chức năng bổ sung.
4. Nhấn để bắt đầu vận hành.
 - Sau khi bạn đặt chu trình mong muốn, màn hình sẽ hiển thị mô tả ngắn gọn về chu trình và thời lượng của chu trình. Bạn cũng có thể kiểm tra tiến độ chu trình, thời gian còn lại của chu trình và mã thông tin.

LƯU Ý

- Để thay đổi chu trình, nhấn **Xem tất cả**, sau đó chọn chu trình mong muốn.
- Sau khi chu trình sấy kết thúc, quần áo có thể có cảm giác hơi ẩm hoặc mát khi chạm vào. Điều này là do máy giặt sấy kết hợp này được thiết kế để sấy quần áo ở nhiệt độ thấp trong lồng giặt kín. Tuy nhiên, bạn không phải lo lắng vì quần áo sẽ khô hoàn toàn sau khi bạn lấy quần áo ra khỏi lồng giặt và giữ chúng.

Tổng quan về chu trình

Mô tả chu trình

Bạn có thể thêm hoặc xóa chu trình để cá nhân hóa danh sách chu trình trong tùy chọn Chu trình của tôi. Xem trang 46 để biết thêm thông tin.

LƯU Ý

- Nếu bạn đã kết thúc chu trình giặt với cài đặt Vắt thấp hơn, đồ giặt có thể không được sấy khô hoàn toàn sau chu trình sấy. Trong trường hợp này, hãy chạy thêm chu trình Thời gian sấy.
- Để đảm bảo kết quả sấy khô đều, bạn có thể cần phải sắp xếp lại vị trí đồ giặt trong lồng.
- Dùng chu trình Khăn tắm nếu bạn chỉ cần sấy khăn tắm.

Chu trình Giặt+Sấy

Chu trình	Mô tả	Tải tối đa (kg)
Cotton	<ul style="list-style-type: none">• Đối với vải cotton, khăn trải giường, khăn trải bàn, quần áo lót, khăn tắm, hoặc áo sơ mi. Thời gian giặt và số lần xả sẽ được tự động điều chỉnh theo tải.	Tối đa
AI Giặt+Sấy	<ul style="list-style-type: none">• Điều chỉnh lượng nước giặt và chu trình theo trọng tải đồ giặt và mức độ bẩn. Chu trình này hiệu quả nhất với chức năng Auto Dispense (Phân phối tự động).	9,0
Sạch siêu tốc	<ul style="list-style-type: none">• Dành riêng cho quần áo ít bẩn với lượng giặt ít hơn 5,0 kg.• Phải mất ít nhất khoảng 17 phút, tùy thuộc vào các điều kiện như áp lực nước, độ cứng của nước và/hoặc các tùy chọn thêm.• Lượng nước giặt khuyến nghị là ít hơn 20 g (cho tải 5,0 kg).	5,0
Giảm xơ vải	<ul style="list-style-type: none">• Sử dụng chu trình này để giảm lượng vi sợi được tạo ra trong quá trình giặt quần áo sợi tổng hợp.	9,0
Ga giường	<ul style="list-style-type: none">• Đối với ga trải giường, khăn trải giường, tấm phủ giường, v.v.• Để có kết quả tốt nhất, chỉ nên giặt 1 loại bộ đồ giường.	4,0
Đồ mỏng nhẹ	<ul style="list-style-type: none">• Đối với các loại vải mỏng, áo lót, đồ lót (lụa) và vải chỉ giặt tay khác.• Nên sử dụng nước giặt chuyên dụng trong Aqua Pebble hoặc bộ phân phối tự động Flex.	2,0

Vận hành

Chu trình	Mô tả	Tải tối đa (kg)
Đồ len	<ul style="list-style-type: none">Dành riêng cho đồ len có thể giặt bằng máy với tải dưới 2,0 kg. Chu trình Đồ len có tính năng ngâm và tác động nhẹ để bảo vệ sợi len khỏi bị co rút/biến dạng.Nên sử dụng nước giặt chuyên dụng trong Aqua Pebble hoặc bộ phân phối tự động Flex.	2,0
Khăn tắm	<ul style="list-style-type: none">Dành cho khăn tắm, khăn lau và thảm.	5,0
Đồ Jeans	<ul style="list-style-type: none">Dành cho vải denim và đồ jeans.Giặt từ trong ra ngoài.Vải denim và đồ jeans thường chứa nhiều thuốc nhuộm dư thừa và có thể bị phai ra trong vài lần giặt đầu tiên. Giặt riêng đồ sáng màu và đồ sẫm màu.	3,0
Áo sơ mi	<ul style="list-style-type: none">Dành cho áo sơ mi, áo cánh được làm từ vải cotton, sợi tổng hợp.	5,0
Đồ Trẻ Em	<ul style="list-style-type: none">Có tính năng giặt ở nhiệt độ cao và xả thêm giúp loại bỏ nước giặt còn sót lại một cách hiệu quả.	9,0
Chăm sóc đồ thú cưng	<ul style="list-style-type: none">Để làm sạch các món đồ giặt liên quan đến vật nuôi, vết bẩn hoặc mùi hôi, v.v.	1,5
Khử trùng	<ul style="list-style-type: none">Đối với các loại vải bền màu hoặc đồ giặt dính nhiều bẩn, chu trình này sẽ làm nóng nước đến hơn 60 °C (140 °F) để giặt sạch sâu.Nếu bạn ngừng chạy chu trình này trong khi Máy giặt sấy kết hợp đang làm nóng nước thì cửa sẽ vẫn bị khóa để đảm bảo an toàn.	9,0
Chỉ vắt	<ul style="list-style-type: none">Chỉ để vận hành quá trình vắt.	-
Xả+Vắt	<ul style="list-style-type: none">Có một lượt xả thêm sau khi sử dụng nước xả cho đồ giặt.	-

Chu trình sấy

Chu trình	Mô tả	Tải tối đa (kg)
Giặt nệm hơi	<ul style="list-style-type: none">Để làm sạch bụi trên quần áo, khăn trải giường, ga trải giường và vỏ chăn ga gối đệm, v.v.	3,0
Áo khoác dày	<ul style="list-style-type: none">Để làm phồng áo khoác dày.	2,0
Thời gian sấy	<ul style="list-style-type: none">Bạn có thể đặt thời gian chu trình từ 20 phút đến 250 phút.	-
Khí mát	<ul style="list-style-type: none">Đào đồ giặt với không khí ở nhiệt độ phòng.	-

chu trình Chăm sóc sản phẩm

Chu trình	Mô tả	Tải tối đa (kg)
Chăm sóc sản phẩm	Tự vệ sinh+ (Chu trình giặt) <ul style="list-style-type: none">Vệ sinh lồng giặt bằng cách loại bỏ bụi bẩn và chất tích tụ khỏi lồng giặt.Thực hiện một lần sau mỗi 30 lần giặt.Đảm bảo lồng giặt đã trống.	-
	Tự làm khô (Chu trình sấy) <p>Bạn có thể khử trùng lồng giặt để đảm bảo lồng giặt sạch sẽ.</p> <ul style="list-style-type: none">Một thông báo cảnh báo về việc thực hiện chu trình Tự làm khô sẽ xuất hiện sau mỗi 40 lần sử dụng. Sử dụng chu trình này thường xuyên để sấy khô bên trong lồng giặt và ngăn ngừa mùi hôi.	

Vận hành

Cài đặt

Sử dụng Cài đặt

1. Nhấn .
2. Nhấn **Chung** hoặc **Máy giặt**.
3. Cuộn xuống màn hình để chọn menu mong muốn.
4. Thay đổi cài đặt hoặc bắt đầu chức năng.



LƯU Ý

- Để quay về Màn hình chính, nhấn **<** ở góc trên cùng bên trái, hoặc **⏏** ở góc trên cùng bên phải của màn hình.
- Nếu chức năng đã chọn không được hỗ trợ, thông báo "**Không hỗ trợ**" sẽ hiển thị và nút **OK** sẽ không được kích hoạt.
- Khi bạn chọn một chức năng bổ sung, thông báo trợ giúp ngắn gọn sẽ xuất hiện trong mười lần sử dụng đầu tiên.
- Trình tự cài đặt có thể khác nhau tùy theo mẫu máy và các tính năng của sản phẩm có thể thay đổi mà không cần thông báo trước để đáp ứng yêu cầu cải thiện chất lượng.

Mô tả menu Cài đặt

Chung

Tùy chọn	Mô tả
Tài khoản Samsung	Bạn có thể đăng nhập vào tài khoản Samsung của mình hoặc tạo tài khoản Samsung mới.

Tùy chọn	Mô tả
Kết nối	<p>Bạn có thể bật hoặc tắt Wi-Fi. Bạn cũng có thể khởi động chức năng Smart Control.</p> <ul style="list-style-type: none"> • Wi-Fi: Nhấn để bật hoặc tắt Wi-Fi. <ul style="list-style-type: none"> - Wifi của Máy giặt sấy kết hợp được tắt theo cài đặt mặc định của nhà sản xuất. Tuy nhiên, Wi-Fi của Máy giặt sấy kết hợp sẽ tự động bật khi bạn bật máy lần đầu tiên. Sau đó, cài đặt Wi-Fi cuối cùng sẽ duy trì bất kể tình trạng nguồn điện của Máy giặt sấy kết hợp. - Sau khi bạn bật Wi-Fi của Máy giặt sấy kết hợp và kết nối mạng, máy sẽ luôn được kết nối với mạng đó ngay cả khi bạn đã tắt nguồn. - Wi-Fi cho biết Máy giặt sấy kết hợp được kết nối với bộ định tuyến thông qua kết nối Wi-Fi. • Kết nối dễ dàng: Bạn có thể dễ dàng cài đặt ứng dụng SmartThings bằng mã QR hiển thị trên màn hình. <ul style="list-style-type: none"> - Bạn có thể kết nối với ứng dụng SmartThings và điều khiển từ xa Máy giặt sấy kết hợp. • Bluetooth: Bạn có thể kết nối với thiết bị di động ở gần có hỗ trợ Bluetooth. Sau khi được kết nối qua Bluetooth, bạn có thể thực hiện và nhận cuộc gọi bằng Bixby.
Khóa	<p>Bạn có thể khóa chế độ điều khiển Máy giặt sấy kết hợp để ngăn trẻ em hoặc trẻ nhỏ vô tình khởi động hoặc cài đặt máy.</p> <ul style="list-style-type: none"> • Khi bật Khóa, màn hình cảm ứng và cửa sẽ bị khóa để đảm bảo an toàn. • Bạn có thể bật/tắt Khóa trong mọi chu trình đã chọn. • Nhấn giữ nút Mở khóa trong 3 giây để mở khóa. <p> LƯU Ý</p> <ul style="list-style-type: none"> • Nếu bạn muốn cho thêm đồ vào Máy giặt sấy kết hợp khi đang bật Khóa, trước tiên bạn phải tắt chức năng Khóa. • Bạn không thể mở cửa sau khi chu trình giặt kết thúc nếu Khóa đang bật. Trước tiên, hãy tắt chức năng này, sau đó mở cửa và lấy đồ giặt ra. <ul style="list-style-type: none"> - Bật nguồn điện, nhấn  > Chung > Khóa và đặt chức năng thành Tắt. Sau đó, bạn sẽ có thể mở được cửa.

Vận hành



Tùy chọn	Mô tả
Âm thanh	<p>Bạn có thể đặt Chế độ âm thanh, Chủ đề âm thanh, Âm lượng và Kiểu giọng.</p> <ul style="list-style-type: none">• Chế độ âm thanh: Bạn có thể đặt Chế độ âm thanh mong muốn từ Giọng, Chuông và Tắt tiếng.<ul style="list-style-type: none">- Nếu bạn đặt Chế độ âm thanh thành Tắt tiếng, âm thanh cảnh báo sẽ không bị tắt vì lý do an toàn.• Chủ đề âm thanh: Bạn có thể chọn Chủ đề âm thanh mong muốn. Nhấn vào chủ đề một lần để xem trước âm thanh.• Âm lượng: Bạn có thể điều chỉnh âm lượng cho âm thanh hệ thống và phương tiện.<ul style="list-style-type: none">- Chế độ âm thanh sẽ tự động đổi thành Giọng nếu bạn điều chỉnh âm lượng trong khi Chế độ âm thanh được đổi thành Tắt tiếng.• Kiểu giọng: Bạn có thể chọn Kiểu giọng mong muốn. Nhấn vào phong cách một lần để xem trước âm thanh.
Thông báo thiết bị gia đình	<p>Bạn có thể bật hoặc tắt thông báo cho các thiết bị gia dụng của mình đã đăng ký trên ứng dụng SmartThings.</p>
Hiển thị	<p>Bạn có thể đặt Độ sáng và Cỡ phông chữ.</p>
Hình đại diện	<p>Bạn có thể chọn hình đại diện để hỗ trợ quá trình sử dụng sản phẩm và hình đại diện được chọn sẽ hướng dẫn bạn cách sử dụng thiết bị cũng như những thông báo quan trọng.</p>
Bixby	<p>Bạn có thể đặt các tùy chọn Đánh thức bằng giọng nói và Phản hồi âm thanh.</p> <p> LƯU Ý</p> <ul style="list-style-type: none">• Microphone để nhận dạng giọng được tích hợp vào mặt trên của Máy giặt sấy kết hợp.<ul style="list-style-type: none">- Cách tốt nhất để sử dụng chức năng nhận dạng giọng là đứng cách Máy giặt sấy kết hợp trong phạm vi 3 feet (1 mét), giảm mọi tiếng ồn xung quanh và nói to, rõ ràng với tốc độ ổn định về phía microphone được tích hợp.• Chức năng nhận dạng giọng có thể không hoạt động nếu bạn đứng cách xa hơn 3 feet (1 mét) hoặc nếu bạn nói quá nhỏ.
Microphone	<p>Bạn có thể bật hoặc tắt việc sử dụng microphone.</p>
Ngôn ngữ	<p>Bạn có thể thay đổi ngôn ngữ hệ thống.</p>
Ngày và giờ	<p>Bạn có thể đặt ngày giờ tự động hoặc thủ công và cài đặt định dạng thời gian mong muốn.</p>
Đơn vị chất lỏng	<p>Bạn có thể chọn đơn vị chất lỏng.</p>

Tùy chọn	Mô tả
Trợ năng	<p>Bạn có thể đặt các cài đặt Trình đọc màn hình và Cải tiến khả năng hiển thị.</p> <ul style="list-style-type: none"> • Trình đọc màn hình: Bật tính năng này để nhận phản hồi bằng giọng từ Máy giặt sấy kết hợp của bạn. • Cải tiến khả năng hiển thị: Bạn có thể thay đổi cài đặt Tương phản cao và Cỡ chữ để nâng cao khả năng hiển thị.
Cập nhật phần mềm	<p>Bạn có thể tải xuống và cài đặt phiên bản phần mềm mới nhất. Quá trình tải xuống sẽ tự động bắt đầu khi Máy giặt sấy kết hợp được kết nối với Wi-Fi.</p>
Hỗ trợ	<p>Bạn có thể xem hướng dẫn sử dụng hoặc bắt đầu dịch vụ hỗ trợ từ xa.</p> <ul style="list-style-type: none"> • Nhận hỗ trợ từ xa cho tất cả các nhu cầu liên quan đến thiết bị của bạn.
Đặt lại	<p>Bạn có thể đặt lại cài đặt mạng hoặc đặt lại tất cả cài đặt.</p> <ul style="list-style-type: none"> • Đặt lại cài đặt mạng: Bật nguồn, nhấn Cài đặt - Chung - Đặt lại - Đặt lại cài đặt mạng - Đặt lại theo thứ tự này. <ul style="list-style-type: none"> - Thao tác này sẽ đặt lại Wi-Fi và các cài đặt kết nối SmartThings. • Đặt lại tất cả cài đặt: Bật nguồn, nhấn Cài đặt - Chung - Đặt lại - Đặt lại tất cả cài đặt - Đặt lại theo thứ tự đó. <ul style="list-style-type: none"> - Thao tác này sẽ đặt lại tất cả cài đặt, bao gồm cài đặt mạng và dữ liệu cá nhân. - Máy giặt sấy kết hợp sẽ đặt lại về cài đặt gốc. • Khởi động lại: Khởi động lại thiết bị.
Giới thiệu về thiết bị	<p>Bạn có thể kiểm tra thông tin của Máy giặt sấy kết hợp như thông tin về Tình trạng và Thông tin pháp lý.</p>

Vận hành

Máy giặt

Tùy chọn	Mô tả
Đèn lồng giặt	Chức năng này sẽ bật đèn bên trong lồng giặt để bạn có thể kiểm tra tình trạng của đồ giặt bên trong.
Bộ phân phối tự động	<p>Bạn có thể chọn chế độ phân phối và thiết lập cài đặt về loại nước giặt, nồng độ và số lượng. Máy giặt sấy kết hợp sẽ tự động phân phối đủ lượng nước giặt cho chu trình đã chọn.</p> <ul style="list-style-type: none">• Chế độ phân phối: Bạn có thể chọn Chế độ phân phối. Cài đặt mặc định là Nước giặt thông thường và Nước xả.<ul style="list-style-type: none">- Bạn có thể chọn Nước giặt thông thường và Nước xả, Nước giặt thông thường và Nước giặt chuyên dụng, hoặc Nước giặt thông thường và Nước giặt thông thường.• Loại nước giặt<ul style="list-style-type: none">- Bộ phân phối tự động: Bạn chỉ có thể chọn Nước giặt thông thường.- Bộ phân phối tự động Flex: Bạn có thể thiết lập bộ phân phối này để phân phối nước giặt (Nước giặt thông thường, Nước giặt chuyên dụng) hoặc nước xả.• Nồng độ: Bạn có thể chọn mức nồng độ.<ul style="list-style-type: none">- 1x > 2x > 3x- Cài đặt mặc định là 1x.• Số lượng: Bạn có thể chọn lượng nước giặt sẽ được phân phối trong mỗi chu trình giặt.<ul style="list-style-type: none">- Thấp > Trung bình > Cao- Cài đặt mặc định là Trung bình. <p>LƯU Ý</p> <ul style="list-style-type: none">• Bạn có thể bật và tắt tính năng tự động phân phối nước giặt và cài đặt lượng nước giặt sẽ được phân phối cho mỗi chu trình. Bạn phải cho nước giặt theo cách thủ công nếu bạn tắt tính năng tự động phân phối nước giặt.• Chỉ hiển thị các tùy chọn sẵn có đối với các chu trình yêu cầu sử dụng nước giặt chuyên dụng.

Tùy chọn	Mô tả
Vệ sinh bơm	<p>Bạn có thể sử dụng chức năng này để vệ sinh nước giặt hoặc nước xả dư thừa tích tụ trong bơm.</p> <p>Sử dụng chức năng này sau khi bạn đổ sạch và vệ sinh bộ phân phối.</p> <ul style="list-style-type: none"> Bạn có thể chọn từ Bộ phân phối tự động, Bộ phân phối tự động Flex hoặc Bộ phân phối tự động/Bộ phân phối tự động Flex. <ul style="list-style-type: none"> Đưa nước vào đến vạch MAX (Tối đa) trong bộ phân phối rồi nhấn Bắt đầu vệ sinh. <p> LƯU Ý</p> <p>Trong quá trình vệ sinh bơm, lồng giặt sẽ quay để xả nước. Khi hoàn tất quá trình vệ sinh bơm, nước bên trong (các) bộ phân phối sẽ tự động xả.</p>
Tự động mở cửa	<p>Bạn có thể cài đặt cửa Máy giặt sấy kết hợp tự động mở sau khi chu trình kết thúc.</p> <ul style="list-style-type: none"> Cài đặt mặc định là Mở ngay lập tức. Tuy nhiên, nếu bạn chỉ thực hiện chu trình giặt thì cài đặt Mở cửa sau 5 phút sẽ được áp dụng. Bạn có thể chọn từ Mở cửa sau 5 phút hoặc Mở ngay lập tức. <p> LƯU Ý</p> <ul style="list-style-type: none"> Các tùy chọn sẵn có cho chức năng Tự động mở cửa chỉ hoạt động khi bật chức năng này. Các tùy chọn không hoạt động khi tắt chức năng này. Chức năng Tự động mở cửa không hoạt động khi Khóa đang bật. Cửa sẽ không mở khi kết thúc chu trình nếu bạn đã bật chức năng Stay Connect trong ứng dụng SmartThings.
Mô hình AI	<p>Chức năng này sẽ lưu các chu trình và cài đặt thường được sử dụng. Khi bật chức năng này, Máy giặt sấy kết hợp sẽ ghi nhớ các chu trình bạn sử dụng nhiều nhất và thông tin cài đặt tương ứng (Chu trình giặt: Nhiệt độ, Vắt, và Mức độ bẩn/Chu trình sấy: Độ khô và Thời gian sấy) và hiển thị chúng theo thứ tự tần suất sử dụng.</p> <ul style="list-style-type: none"> Cài đặt mặc định là Bật. Đặt thành Tắt nếu bạn không muốn sử dụng chức năng này. Khi bạn tắt chức năng này, mọi dữ liệu được lưu sẽ được đặt lại.
Chu trình của tôi	<p>Thêm hoặc xóa chu trình để tạo danh sách chu trình cá nhân.</p> <ul style="list-style-type: none"> Bạn chỉ có thể chỉnh sửa chu trình để tạo chu trình cá nhân khi Máy giặt sấy kết hợp không hoạt động. <p> LƯU Ý</p> <ul style="list-style-type: none"> Không thể xóa các chu trình Cotton và Chăm sóc sản phẩm khỏi danh sách chu trình. Bạn cũng có thể chỉnh sửa Chu trình của tôi trong ứng dụng SmartThings.

Vận hành

Tùy chọn	Mô tả
Bảo vệ chống đóng băng (dành cho mẫu máy tại Malaysia)	Bạn có thể chạy hiệu chuẩn lại để xác định trọng lượng chính xác. <ul style="list-style-type: none">Giữ thiết bị không bị đóng băng vào mùa đông.Để sử dụng Bảo vệ chống đóng băng, hãy đảm bảo máy giặt ở trạng thái trống và đóng cửa.Cấp và xả nước cứ 15 phút một lần trong 16 giờ để nước không bị đóng băng. Máy sẽ hoạt động tốt khi nhiệt độ bên ngoài trên -5 °C.
Hiệu chuẩn	Bạn có thể chạy hiệu chuẩn lại để xác định trọng lượng chính xác. <ul style="list-style-type: none">Hiệu chuẩn sẽ không khởi động nếu cửa máy sấy chưa đóng hẳn.Lồng giặt sẽ xoay cùng chiều và ngược chiều kim đồng hồ trong khoảng 3 phút.

Hẹn giờ tắt

Bạn có thể định giờ để Máy giặt sấy kết hợp tự động hoàn tất chu trình giặt tại một thời điểm xác định, bằng cách chọn hẹn giờ trong khoảng từ 5 đến 24 giờ.



1. Chọn chu trình và thay đổi cài đặt chu trình nếu cần.
2. Nhấn **Hẹn giờ tắt** ở phía dưới cùng của màn hình Chu trình.
3. Cài đặt thời gian kết thúc mong muốn rồi nhấn **OK**.
 - Trạng thái sẽ hiển thị trên màn hình và Máy giặt sấy kết hợp sẽ đảo lồng giặt để cảm nhận trọng lượng của đồ giặt (nếu chức năng cảm nhận lượng đồ giặt được thiết lập sẵn cho chu trình đã chọn). Khi hoàn tất việc cảm nhận lượng đồ giặt, màn hình hiển thị thời gian còn lại cho đến khi kết thúc chu trình giặt.
 - Thời gian kết thúc hoạt động có thể khác nhau tùy thuộc vào lượng và tình trạng của đồ giặt.
 - Để hủy Hẹn giờ tắt, nhấn **Dừng** để khởi động lại Máy giặt sấy kết hợp.

Các tính năng đặc biệt

Smart Control

Bạn có thể kết nối với ứng dụng SmartThings và điều khiển từ xa Máy giặt sấy kết hợp.

Kết nối với Máy giặt sấy kết hợp của bạn

1. Tải xuống và mở ứng dụng SmartThings trên điện thoại thông minh hoặc máy tính bảng (Android và iOS).
2. Nhấn  để bật Máy giặt sấy kết hợp.
3. Nhấn và giữ .
 - a. Máy giặt sấy kết hợp vào chế độ AP và kết nối với điện thoại thông minh hoặc máy tính bảng của bạn.
 - b. Nhấn  để xác thực Máy giặt sấy kết hợp.
 - c. Sau khi hoàn tất quá trình xác thực, Máy giặt sấy kết hợp được kết nối thành công với ứng dụng.
 - Bạn có thể sử dụng các tính năng khác nhau có sẵn trên ứng dụng SmartThings.

LƯU Ý

- Nếu Máy giặt sấy kết hợp không thể kết nối với ứng dụng SmartThings, hãy thử lại.
- Kiểm tra bộ định tuyến nếu bạn gặp sự cố kết nối Internet sau khi kết nối Máy giặt sấy kết hợp với ứng dụng SmartThings.
- Nếu Wi-Fi bị tắt, hãy nhấn và giữ  > **Kết nối**, sau đó bật Wi-Fi.
- Việc bật Wi-Fi của Máy giặt sấy kết hợp sẽ cho phép bạn kết nối với máy qua ứng dụng SmartThings trên điện thoại thông minh hoặc máy tính bảng, bất kể trạng thái nguồn của máy. Tuy nhiên, Máy giặt sấy kết hợp sẽ ở trạng thái ngoại tuyến trên ứng dụng SmartThings nếu Wi-Fi của máy đang tắt.
- Đóng cửa trước khi khởi động chức năng Smart Control.
- Nếu bạn sử dụng Máy giặt sấy kết hợp trong một khoảng thời gian mà không kết nối với ứng dụng SmartThings, một thông báo bật lên liên quan đến Smart Control sẽ hiển thị trong 3 giây ở lần sử dụng thứ 20, 40 và 60.
- Nếu Wi-Fi của Máy giặt sấy kết hợp không được kết nối với AP (điểm truy cập) thì Wi-Fi sẽ tắt khi bạn tắt nguồn.

Stay Connect

Thiết lập chức năng Stay Connect trong ứng dụng SmartThings để giữ Smart Control luôn được bật vào cuối chu trình. Máy giặt sấy kết hợp duy trì kết nối với ứng dụng để bạn có thể đưa ra những hướng dẫn bổ sung, cho dù bạn ở nhà hay vắng nhà.

1. Nếu bạn bật chức năng Stay Connect trên ứng dụng SmartThings, Máy giặt sấy kết hợp sẽ duy trì chế độ chờ tiết kiệm năng lượng sau khi hoàn thành chu trình.
 - Chức năng Stay Connect sẽ duy trì hoạt động trong tối đa 24 giờ nếu cửa máy vẫn đóng.
2. Khi chức năng Stay Connect hoạt động, các biểu tượng Smart Control, Khóa cửa và Wi-Fi sẽ sáng trên màn hình LCD.
3. Bạn có thể dễ dàng điều khiển Máy giặt sấy kết hợp, thêm các chu trình xả, vắt bằng ứng dụng SmartThings.

Vận hành

LƯU Ý

- Máy giặt sấy kết hợp chuyển sang chế độ chờ tiết kiệm điện khi tạm dừng hoạt động ngay cả khi máy không được kết nối với ứng dụng SmartThings.
- Trong một số trường hợp, chỉ có biểu tượng Khóa cửa phát sáng.

SmartThings

Kết nối Wi-Fi

Trên điện thoại thông minh hoặc máy tính bảng, truy cập **Settings (Cài đặt)** và bật kết nối không dây và chọn một AP (Điểm truy cập).

- Thiết bị hỗ trợ giao thức Wi-Fi 2,4 GHz và 5 GHz.

Tải về

Trên chợ ứng dụng (Cửa hàng Google Play, Apple Store, Samsung Galaxy Apps), hãy tìm ứng dụng SmartThings bằng cách tìm kiếm “SmartThings”. Tải xuống và cài đặt ứng dụng trên thiết bị di động của bạn.

LƯU Ý

Để cải thiện hiệu suất, ứng dụng này có thể thay đổi mà không có thông báo.

Đăng nhập

Trước tiên bạn phải đăng nhập vào SmartThings bằng tài khoản Samsung của mình. Để tạo tài khoản Samsung mới, làm theo hướng dẫn trên ứng dụng. Bạn không cần ứng dụng khác để tạo tài khoản.

LƯU Ý

Nếu bạn có tài khoản Samsung, hãy sử dụng tài khoản này để đăng nhập. Điện thoại thông minh hoặc máy tính bảng Samsung đã đăng ký sẽ tự động đăng nhập.



Để đăng ký thiết bị vào SmartThings

1. Đảm bảo điện thoại thông minh hoặc máy tính bảng đã kết nối với mạng không dây. Nếu chưa kết nối, hãy truy cập **Settings (Cài đặt)** và bật kết nối không dây, sau đó chọn một AP (Điểm truy cập).
2. Mở **SmartThings** trên điện thoại thông minh hoặc máy tính bảng của bạn.
3. Nếu hiển thị thông báo "A new device is found. (Đã tìm thấy một thiết bị mới.)", hãy chọn **Add (Thêm)**.
4. Nếu không có thông báo nào xuất hiện, chọn **+** và chọn thiết bị của bạn trong danh sách các thiết bị khả dụng. Nếu thiết bị của bạn không có trong danh sách, chọn **Device Type (Loại thiết bị)** > **Specific Device Model (Mẫu thiết bị đặc biệt)**, sau đó thêm thiết bị thủ công.
5. Đăng ký thiết bị với ứng dụng SmartThings như sau.
 - a. Thêm thiết bị của bạn vào SmartThings. Đảm bảo thiết bị được kết nối với SmartThings.
 - b. Khi đăng ký hoàn tất, thiết bị sẽ hiển thị trên điện thoại thông minh hoặc máy tính bảng.

Nếu bạn chuyển đi, chúng tôi khuyên bạn nên xóa hoàn toàn thiết bị và đặt lại mạng trên thiết bị trước khi để lại thiết bị.

Nếu bạn chuyển đến, cách dễ nhất để kiểm soát và xóa quyền truy cập của người dùng trước là bạn tự thêm quyền truy cập vào SmartThings. Tuy nhiên, nếu bạn không có ý định sử dụng SmartThings, bạn nên đặt lại mạng để bảo vệ quyền riêng tư của mình. Đối với tài sản cho thuê, quyền sở hữu thường xuyên thay đổi. Để đảm bảo quyền riêng tư cho người cư trú, Wi-Fi và/hoặc các cài đặt kết nối khác phải được đặt lại sau mỗi lần thay đổi người cư trú. Vui lòng tham khảo hướng dẫn khôi phục cài đặt gốc trong tài liệu này.



Vận hành

Thông báo nguồn mở

Phần mềm đi kèm với sản phẩm này có chứa mã nguồn mở. Bạn có thể nhận mã nguồn tương ứng trong khoảng thời gian ba năm sau lần giao hàng cuối cùng của sản phẩm này bằng cách liên hệ với đội ngũ hỗ trợ của chúng tôi qua <http://opensource.samsung.com> (Vui lòng sử dụng menu “Truy vấn”).

Bạn cũng có thể lấy mã nguồn hoàn chỉnh tương ứng qua phương tiện vật lý như đĩa CD-ROM; yêu cầu một khoản phí tối thiểu.

URL sau http://opensource.samsung.com/opensource/SMART_AT_051/seq/0 dẫn đến thông tin giấy phép nguồn mở liên quan đến sản phẩm này. Đề nghị này có giá trị đối với bất kỳ ai nhận được thông tin này.



LƯU Ý

Khi kích hoạt Wi-Fi, mức tiêu thụ năng lượng sẽ tăng lên so với các giá trị được chỉ định trong thông tin chỉ báo.

Bảo trì

Giữ Máy giặt sấy kết hợp luôn sạch sẽ để tránh làm giảm hiệu suất và để bảo toàn tuổi thọ máy.

Chăm sóc sản phẩm

Màn hình Chăm sóc sản phẩm cung cấp các mẹo bảo trì để giữ cho Máy giặt sấy kết hợp của bạn luôn sạch sẽ và kéo dài tuổi thọ của sản phẩm.

Bạn có thể kiểm tra số chu trình còn lại cho đến thời hạn Tự vệ sinh+ và Tự làm khô tiếp theo, đồng thời bắt đầu chu trình Tự vệ sinh+ hoặc Tự làm khô.

LƯU Ý

Nếu cần thực hiện chu trình Chăm sóc sản phẩm, thông báo hướng dẫn sẽ hiển thị trên Màn hình chính. Làm theo hướng dẫn trên màn hình để chạy chu trình Tự vệ sinh+ hoặc Tự làm khô.

1. Trên Màn hình chính, nhấn **Chăm sóc sản phẩm** để chuyển đến màn hình Chăm sóc sản phẩm.
2. Nhấn **Vệ sinh ngay** hoặc **Bắt đầu vệ sinh** theo tùy chọn mong muốn để bắt đầu chu trình chăm sóc.
 - Tất cả các tùy chọn cho chu trình Chăm sóc sản phẩm được cài đặt tự động.
 - Nếu cả trống và bộ trao đổi nhiệt đều cần được vệ sinh thì tất cả các tùy chọn cần thiết cho chu trình Chăm sóc sản phẩm sẽ được cài đặt tự động.
3. Nhấn  để chuyển đến Màn hình chính.

Bảo trì

Tự vệ sinh+

Một số điều kiện sử dụng và môi trường nhất định có thể làm tích tụ chất cặn hoặc mùi hôi trong lồng giặt. Để phòng ngừa sự tích tụ hoặc mùi hôi và giữ cho lồng giặt của bạn luôn mới và sạch sẽ, hãy thực hiện chu trình Tự vệ sinh+ ít nhất một lần một tháng hoặc sau mỗi 40 chu trình. Thực hiện quy trình được khuyến nghị dưới đây khi áp dụng chu trình Tự vệ sinh+.

1. Nhấn .
2. Trên màn hình chu trình, chọn **Chăm sóc sản phẩm** > **Tự vệ sinh+**.
3. Nhấn **Vệ sinh ngay**.

KHUYẾN CÁO

Nếu trong lồng sót lại chất tẩy clo trong thời gian dài thì hiện tượng rỉ sét có thể xuất hiện.

LƯU Ý

- Nhiệt độ nước của Tự vệ sinh+ được để mặc định là Nước rất nóng. Không thể thay đổi nhiệt độ này.
- Trong trường hợp chất cặn vẫn còn trong lồng, hãy thêm dung dịch tẩy clo đến mức TỐI ĐA trong Ngăn chứa chất tẩy thủ công trước khi bắt đầu chu trình Tự vệ sinh+. Không thêm dung dịch tẩy clo vào các ngăn khác (Chỉ trong trường hợp sử dụng chu trình Tự vệ sinh+).
- Không đổ đầy quá mức tối đa. Không được sử dụng hoặc trộn bất kỳ loại nước giặt hoặc hóa chất nào khác trong khi sử dụng chu trình Tự vệ sinh+. Nếu cần, hãy chạy chu trình Xả+Vắt sau khi chu trình Tự vệ sinh+ đã hoàn thành để giúp loại bỏ các chất cặn bã còn lại.

Lời nhắc Tự vệ sinh+

- Cứ sau mỗi 40 chu trình, Máy giặt sấy kết hợp sẽ hiển thị thông báo "**Đã đến lúc chạy chế độ Tự vệ sinh+** > **Nhấn Vệ sinh ngay để bắt đầu chu trình Chăm sóc sản phẩm**." trong 1 giờ để cảnh báo bạn hãy chạy chu trình **Tự vệ sinh+**.
- Chúng tôi khuyến nghị vận hành chu trình này thường xuyên vì mục đích vệ sinh.
- Bạn sẽ thấy cảnh báo **Tự vệ sinh+** khi Máy giặt sấy kết hợp hoàn thành một chu trình nào đó. Nếu mở cửa máy giặt, thông báo sẽ biến mất và màn hình sẽ tự động hiển thị màn hình cài đặt chu trình **Tự vệ sinh+**. Lúc này, màn hình LCD hiển thị chu trình sấy khuyến nghị.
- Lời nhắc sẽ xuất hiện trên màn hình LCD thêm 5 chu kỳ liên tiếp trước khi tắt. Lời nhắc tiếp theo sẽ không xuất hiện cho đến khi hoàn thành 40 chu trình khác.

Tự làm khô

1. Nhấn .
2. Trên màn hình chu trình, chọn **Chăm sóc sản phẩm** > **Tự làm khô**.
3. Nhấn **Vệ sinh ngay**.
 - Khi bạn bắt đầu chu trình Tự làm khô thì chu trình sẽ bao gồm quy trình hiệu chuẩn để giúp phát hiện trọng lượng chính xác hơn.
 - Nếu bạn để cửa mở sau khi hoàn tất chu trình Tự làm khô, điều này sẽ giúp đảm bảo vệ sinh bên trong Máy giặt sấy kết hợp.
 - Sau mỗi 30 lần sử dụng, một cảnh báo về việc thực hiện chu trình Tự làm khô sẽ xuất hiện. Sử dụng chu trình này thường xuyên để sấy khô bên trong lồng giặt và ngăn ngừa mùi hôi.

KHUYẾN CÁO

Đảm bảo lấy hết đồ trong lồng giặt trước khi sử dụng chu trình này.

Bảo trì

Thoát nước khẩn cấp

Trong trường hợp mất điện, thoát nước bên trong lồng giặt trước khi lấy đồ giặt ra.

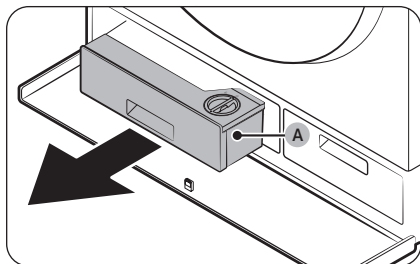

1. Tắt nguồn và rút phích cắm của Máy giặt sấy kết hợp ra khỏi ổ cắm điện.
2. Nhấn vào Nắp ngăn để mở.
3. Kéo **Bộ phân phối tự động (A)** ra.

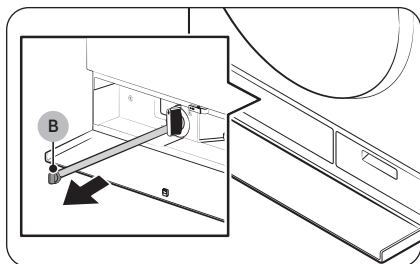

4. Đặt một thùng chứa rỗng và đủ lớn bên cạnh nắp, và kéo ống thoát nước khẩn cấp đến thùng chứa trong khi giữ **nắp đậy ống (B)**.

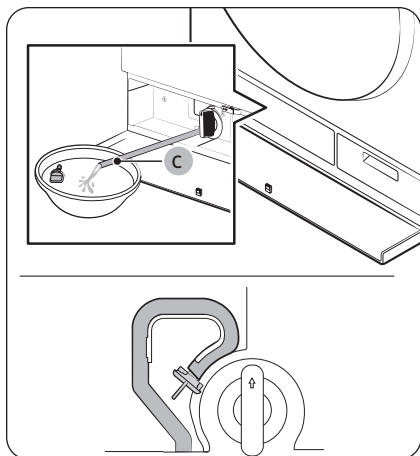

5. Mở nắp đậy ống và để cho nước trong **ống thoát nước khẩn cấp (C)** chảy vào thùng chứa.
6. Khi thực hiện xong, đóng nắp ống và lắp lại ống. Sau đó, đóng nắp bộ lọc.

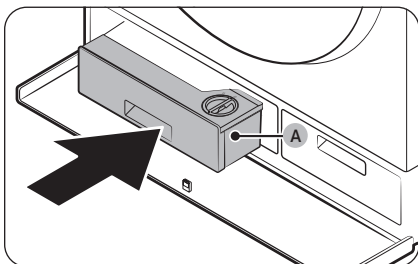

7. Lắp **Bộ phân phối tự động (A)** trở lại vị trí.

8. Đóng nắp ngăn.

LƯU Ý

Sử dụng thùng chứa lớn bởi vì nước trong lồng giặt có thể nhiều hơn so với dự kiến.

Bảo trì

Vệ sinh

Bề mặt của Máy giặt sấy kết hợp

Sử dụng một miếng vải mềm với nước giặt gia dụng không ăn mòn. Không phun nước lên Máy giặt sấy kết hợp.

Lưới lọc

Làm vệ sinh lưới lọc của ống nước một hoặc hai lần mỗi năm.

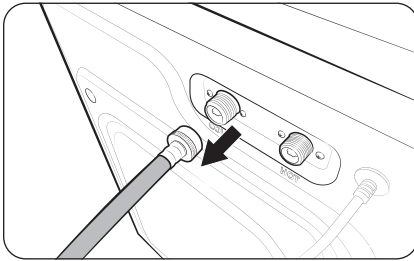

1. Tắt Máy giặt sấy kết hợp và rút phích cắm dây nguồn.
2. Đóng vòi nước.
3. Nới lỏng và ngắt kết nối ống nước ở phía sau Máy giặt sấy kết hợp. Bọc đầu của mỗi ống bằng một miếng vải hoặc khăn để ngăn không cho nước phun ra.

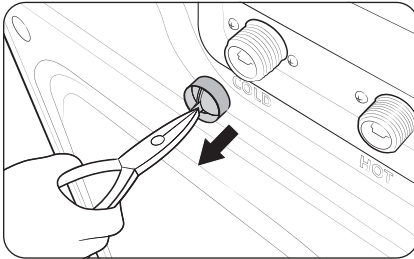

4. Dùng kìm để kéo lưới lọc ra khỏi van nước vào.
5. Nhấn chìm lưới lọc sâu trong nước sao cho đầu nối có ren cũng ngập nước.
6. Phơi khô lưới lọc hoàn toàn trong bóng râm.
7. Lắp lại lưới lọc với van nước vào và nối lại ống nước với van nước vào.
8. Mở vòi nước.

LƯU Ý

- Nếu lưới lọc bị tắc, mã thông tin "4C" sẽ xuất hiện trên màn hình.
- Vệ sinh lưới lọc của ống nước thường xuyên hơn nếu nước được cấp bởi hệ thống nước cũ hoặc lấy từ giếng.

Bộ lọc thoát nước

Bạn nên vệ sinh bộ lọc thoát nước 2 tháng một lần để ngăn ngừa tắc nghẽn.

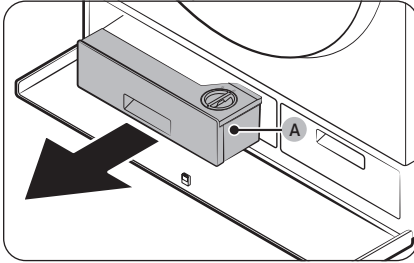

1. Tắt Máy giặt sấy kết hợp và rút phích cắm dây nguồn.
2. Xả hết nước còn lại bên trong lồng giặt. (Để biết thêm thông tin, xem phần **Thoát nước khẩn cấp** trên trang 56.)
3. Nhấn vào Nắp ngăn để mở.
4. Kéo **Bộ phân phối tự động (A)** ra.

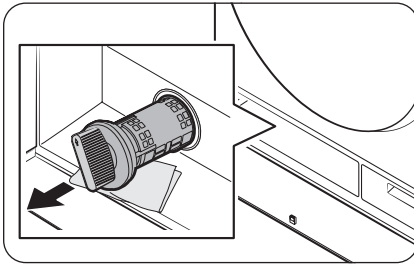

5. Xoay núm bộ lọc thoát nước sang bên trái và xả hết nước còn lại.

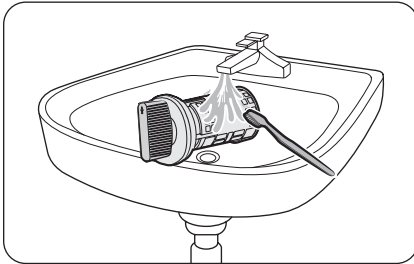

6. Vệ sinh bộ lọc thoát nước bằng bàn chải mềm. Trong khi tháo bộ lọc thoát nước, hãy đảm bảo rằng cánh quạt bên trong bơm xả không có cặn.

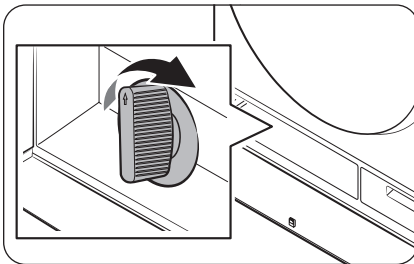

7. Gắn lại bộ lọc thoát nước và xoay núm bộ lọc sang phải.

LƯU Ý

Một số bộ lọc thoát nước được trang bị núm an toàn được thiết kế để ngăn ngừa tai nạn cho trẻ em. Để mở núm an toàn của bộ lọc thoát nước, hãy đẩy vào và xoay núm sang trái. Cơ chế lò xo của núm an toàn này giúp mở bộ lọc ra.

Bảo trì

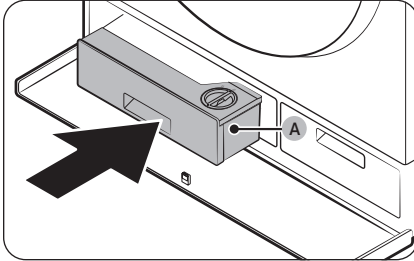

8. Lắp Bộ phân phối tự động (A) trở lại vị trí.

9. Đóng nắp ngăn.

LƯU Ý

Nếu bộ lọc thoát nước bị tắc, mã thông tin “5C” sẽ xuất hiện trên màn hình.

KHUYẾN CÁO

- Đảm bảo rằng nút bộ lọc được đóng lại đúng cách sau khi làm vệ sinh bộ lọc. Nếu không, có thể gây rò rỉ.
- Đảm bảo rằng bộ lọc được lắp lại đúng cách sau khi làm vệ sinh. Nếu không, có thể gây trục trặc khi hoạt động hoặc rò rỉ.

Các bộ phận phối tự động

Để ngăn ngừa cặn của nước giặt tích tụ trong bộ phận phối tự động, hãy vệ sinh bộ phận phối và các bộ phận liên quan một hoặc hai lần một tháng và mỗi khi bạn đổ đầy lại hoặc thay đổi nước giặt hoặc nước xả.

⚠ KHUYẾN CÁO

- Đảm bảo tắt Máy giặt sấy kết hợp và rút phích cắm dây nguồn trước khi vệ sinh.
- Nếu bạn không sử dụng Máy giặt sấy kết hợp trong một thời gian dài, hãy làm trống bộ phận phối và vệ sinh chúng thật kỹ.

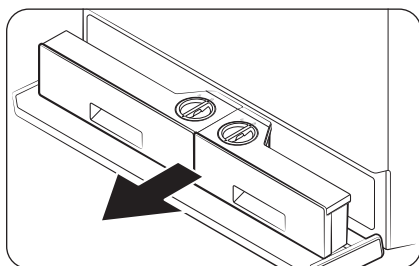

1. Nhấn vào Nắp ngăn để mở.
2. Kéo Bộ phận phối tự động ra.

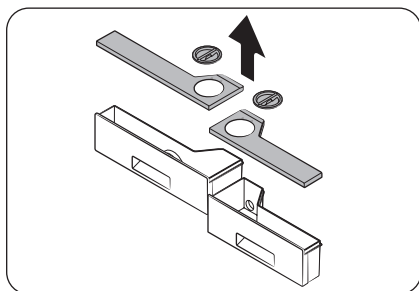

3. Tháo nắp của cả hai bộ phận phối bằng cách sử dụng các mẫu kéo ở mặt sau của mỗi nắp.

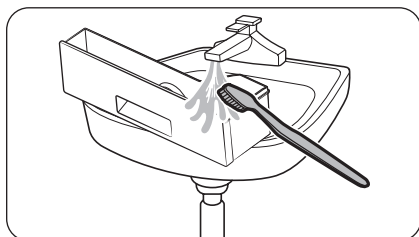

4. Vệ sinh bộ phận phối và tất cả các bộ phận khác dưới vòi nước ấm đang chảy bằng bàn chải mềm.
 - Lau tất cả các bộ phận bằng khăn hoặc miếng vải hoặc khăn khô sau khi vệ sinh

Bảo trì

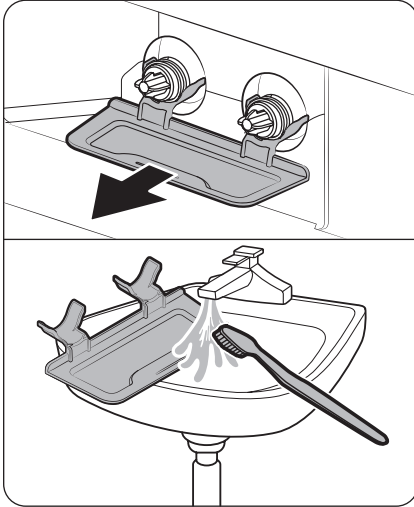

5. Tháo khay bộ phân phối và rửa sạch dưới vòi nước đang chảy để loại bỏ nước giặt hoặc nước xả bị rò rỉ. Sau đó, lắp lại khay.

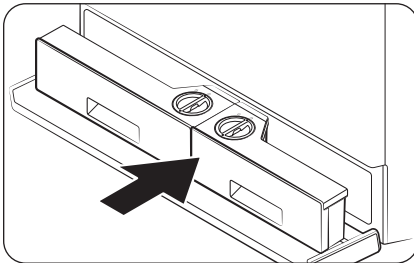

6. Đẩy Bộ phân phối tự động trở lại vị trí.

⚠ KHUYẾN CÁO

- Đảm bảo rằng hốc chứa bộ phân phối khô hoàn toàn trước khi lắp Bộ phân phối tự động vào.
 - Gắn chặt phần trên của cả hai bộ phân phối trước khi lắp chúng lại.
 - Nếu Nắp ngăn không được đóng chặt thì nước giặt có thể bị rò rỉ. Đảm bảo bộ phân phối tự động được đẩy vào hoàn toàn.
7. Đóng Nắp ngăn.

⚠ KHUYẾN CÁO

Không phun nước lên hốc chứa bộ phân phối. Điều này có thể gây ra điện giật hoặc hỏa hoạn.

Màng ngăn cửa

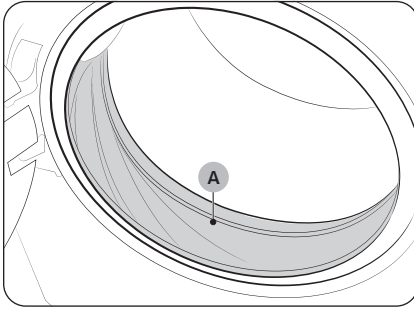

1. Mở cửa rồi làm trống lồng giặt.
2. Kết hợp 3/4 cốc nước tẩy clo và 1 ga-lông nước ấm từ vòi.
3. Mang găng tay cao su, sử dụng miếng vải mềm, sạch nhúng vào nước và dung dịch tẩy rửa để vệ sinh màng ngăn.
4. Để yên trong 5 phút, sau đó lau sạch và để khô.

KHUYẾN CÁO

Sử dụng thuốc tẩy một cách cẩn thận và bảo đảm tuân theo hướng dẫn sử dụng và bảo vệ của nhà sản xuất thuốc tẩy.

Bảo trì

Bộ trao đổi nhiệt

Bộ trao đổi nhiệt bị bẩn sẽ làm giảm hiệu suất sản phẩm và nên được vệ sinh đều đặn.

Một cảnh báo sẽ xuất hiện sau mỗi 180 lần sử dụng để thông báo cho bạn về cách vệ sinh bộ trao đổi nhiệt. Hãy vệ sinh bộ trao đổi nhiệt khi bạn nhìn thấy cảnh báo.

LƯU Ý

- Các giọt nước có thể đọng lại quanh bộ trao đổi nhiệt do quá trình ngưng tụ xảy ra do chênh lệch nhiệt độ. Điều này là bình thường và không phải dấu hiệu rò rỉ.
- Nếu không có ý định dùng Máy giặt sấy kết hợp trong khoảng thời gian dài, hãy mở nắp Bộ lọc xơ vải và để thoát khí.

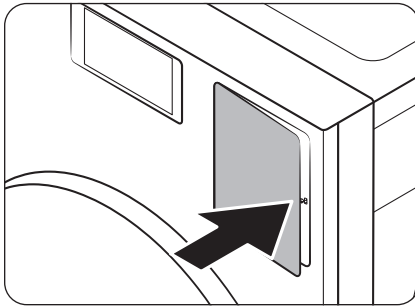

1. Nhấn phần mặt bên phải của nắp Bộ lọc xơ vải để mở nắp.

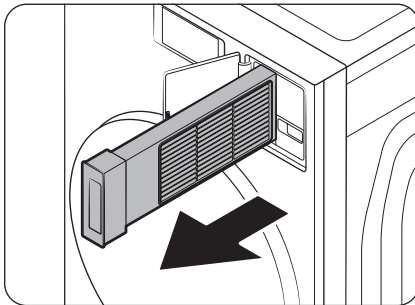

2. Kéo bộ lọc xơ vải ra.

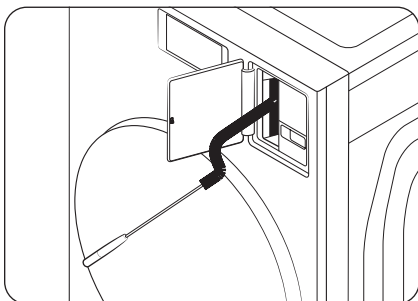

3. Vệ sinh bộ trao đổi nhiệt bằng chổi vệ sinh thiết bị.
 - Sau khi vệ sinh bằng chổi, việc sử dụng máy hút bụi có dụng cụ hút khe kẽ sẽ loại bỏ mọi mảnh cặn rải rác khác. Sau đó lau xuống khu vực bên ngoài bằng vải ẩm.

⚠ KHUYẾN CÁO

- Để tránh bị thương và bỏng cho cơ thể, không chạm vào hoặc vệ sinh bộ trao đổi nhiệt bằng tay trần.
- Khi vệ sinh bộ trao đổi nhiệt, hãy cẩn thận không làm hỏng lá tản nhiệt.

📖 LƯU Ý

Nếu khó làm vệ sinh bộ trao đổi nhiệt vì nó đã khô hoàn toàn, hãy xịt một ít nước lên và dùng bàn chải để vệ sinh.

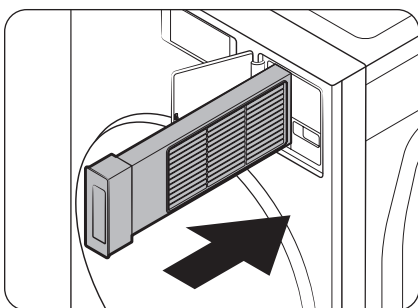

4. Lắp bộ lọc xơ vải lại vào vị trí, sau đó đóng nắp Bộ lọc xơ vải.

Bảo trì

Bộ lọc xơ vải

Bạn phải vệ sinh bộ lọc xơ vải sau mỗi lần sử dụng chu trình sấy. Việc không vệ sinh bộ lọc xơ vải có thể làm giảm hiệu suất sấy và ảnh hưởng đến thời gian sấy.

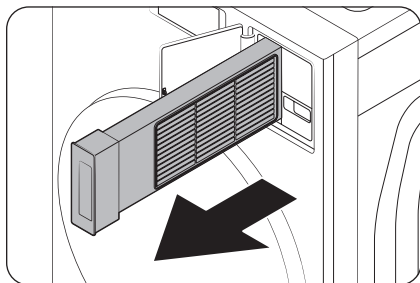

1. Mở nắp Bộ lọc xơ vải.
2. Kéo bộ lọc xơ vải ra.
 - Không tháo gioăng cao su trên bộ lọc xơ vải.

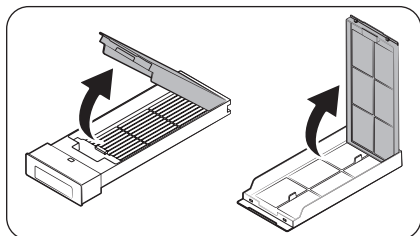

3. Mở bộ lọc ngoài rồi tháo bộ lọc trong.

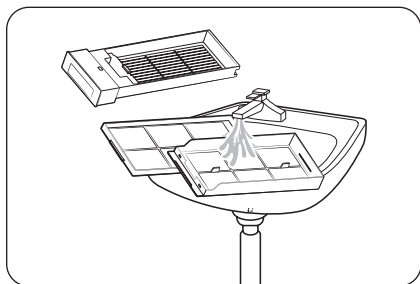

4. Tháo xơ vải trên cả bộ lọc trong và ngoài. Sau đó, rửa bộ lọc dưới vòi nước đang chảy và để bộ lọc khô hoàn toàn trong bóng râm.

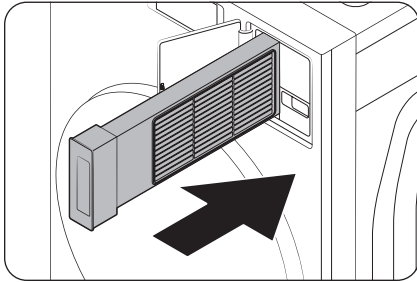

5. Đặt bộ lọc trong vào bộ lọc ngoài theo đúng hướng.
6. Lắp cụm bộ lọc xơ vải lại vào vị trí.

⚠ KHUYẾN CÁO

- Vệ sinh bộ lọc xơ vải sau mỗi mẻ. Nếu không, hiệu quả sấy có thể sẽ bị giảm sút.
- Nếu bề mặt bộ lọc bị ướt, hãy để khô hẳn trước khi sử dụng.
 - Lắp bộ lọc vào khi nó đang ướt có thể khiến nấm mốc phát triển, mùi khó chịu hoặc làm giảm hiệu quả sấy.
- Khi vệ sinh hoặc tháo bộ lọc xơ vải, không lắc hoặc nhấn vào bộ lọc. Làm như vậy có thể gây hư hỏng bộ lọc.
- Mở bộ lọc ngoài và bộ lọc trong ra một cách không cẩn thận và với lực quá mạnh có thể gây hư hỏng các bộ lọc này.

📖 LƯU Ý

Các giọt nước có thể đọng lại quanh bộ trao đổi nhiệt do quá trình ngưng tụ xảy ra do chênh lệch nhiệt độ. Điều này là bình thường và không phải dấu hiệu rò rỉ.

Bảo trì

Rã đông máy giặt

Máy giặt sấy kết hợp có thể bị đóng băng khi nhiệt độ ở vị trí đặt máy giảm xuống dưới 0 °C.



1. Tắt Máy giặt sấy kết hợp rồi rút phích cắm dây nguồn.
2. Tưới nước ấm lên vòi nước để nở lòng ống nước.
3. Ngắt kết nối và ngâm ống nước trong nước ấm.
4. Đổ nước ấm vào lồng giặt và để yên trong 10 phút.
5. Nối lại ống nước vào vòi nước.

LƯU Ý

Nếu Máy giặt sấy kết hợp vẫn không hoạt động bình thường, hãy lặp lại các bước trên.

Bảo quản khi không sử dụng trong một khoảng thời gian dài

Tránh để không sử dụng Máy giặt sấy kết hợp trong một thời gian dài. Tuy nhiên, nếu bạn có ý định không sử dụng Máy giặt sấy kết hợp trong thời gian dài, hãy làm theo hướng dẫn dưới đây:

1. Nhấn .
2. Trên màn hình chu trình, chọn **Xả+Vắt**.
3. Để trống lồng giặt, sau đó nhấn và giữ .
4. Khi chu trình hoàn tất, đóng vòi nước và tháo ống nước.
5. Tắt Máy giặt sấy kết hợp rồi rút phích cắm dây nguồn.
6. Mở cửa cho không khí lưu thông qua lồng giặt.

Xử lý sự cố

Nếu vấn đề vẫn tiếp diễn, hãy liên hệ với trung tâm dịch vụ. Số điện thoại trung tâm dịch vụ có trên nhãn gắn trên sản phẩm.

Điểm kiểm tra

Nếu bạn gặp vấn đề với Máy giặt sấy kết hợp, đầu tiên hãy kiểm tra bảng dưới đây và thử làm theo những gợi ý sau.

Vấn đề	Hành động
Không hoạt động.	<ul style="list-style-type: none">• Đảm bảo Máy giặt sấy kết hợp đã cắm điện.• Đảm bảo rằng cửa đã được đóng kín.• Đảm bảo rằng vòi nước đã mở.• Nhấn  để khởi động Máy giặt sấy kết hợp.• Đảm bảo Khóa không được kích hoạt.• Trước khi Máy giặt sấy kết hợp bắt đầu nhận nước, máy sẽ tạo ra một loạt các tiếng tách để kiểm tra khóa cửa và thoát nước nhanh.• Kiểm tra cầu chì hoặc đặt lại cầu dao tự ngắt.• Kiểm tra xem điện có được cung cấp đúng cách không.• Phát hiện điện áp thấp.<ul style="list-style-type: none">- Kiểm tra xem dây nguồn được cắm vào chưa.• Đảm bảo rằng đồ giặt không bị kẹt ở cửa.• Vệ sinh bộ lọc.
Cung cấp nước không đủ, hoặc không có nước được cung cấp.	<ul style="list-style-type: none">• Mở hoàn toàn vòi nước.• Đảm bảo rằng cửa đã được đóng kín.• Đảm bảo rằng ống cấp nước không bị đóng băng.• Đảm bảo rằng vòi nước không bị xoắn hoặc tắc.• Đảm bảo áp lực nước đủ lớn.• Hãy chắc chắn rằng vòi nước lạnh và vòi nước nóng được kết nối chính xác.• Vệ sinh lưới lọc do bộ phận này có thể bị tắc.
Sau một chu trình, nước giặt vẫn còn sót lại trong ngăn chứa nước giặt.	<ul style="list-style-type: none">• Hãy chắc chắn rằng Máy giặt sấy kết hợp đang chạy với áp lực nước vừa đủ.• Đảm bảo nước giặt được đổ vào giữa ngăn chứa nước giặt.• Đảm bảo rằng nắp xả được lắp đúng cách.• Nếu sử dụng nước giặt dạng hạt, đảm bảo bộ chọn nước giặt nằm ở vị trí phía trên.• Tháo nắp xả và vệ sinh ngăn chứa nước giặt.

Xử lý sự cố

Vấn đề	Hành động
Rung động quá mức hoặc phát ra tiếng ồn.	<ul style="list-style-type: none">• Đảm bảo rằng Máy giặt sấy kết hợp được lắp đặt trên một sàn phẳng, chắc chắn và không trơn trượt. Nếu sàn nhà không phẳng, hãy sử dụng chân cân bằng để điều chỉnh độ cao của Máy giặt sấy kết hợp.• Đảm bảo rằng đã tháo các bu lông đóng thùng.• Đảm bảo rằng Máy giặt sấy kết hợp không tiếp xúc với bất kỳ vật nào khác.• Đảm bảo rằng trọng tải đồ giặt đã được cân bằng.• Động cơ có thể phát ra tiếng ồn trong quá trình hoạt động bình thường.• Đồ bảo hộ hoặc quần áo trang trí bằng kim loại có thể gây ra tiếng ồn trong khi được giặt. Điều này là bình thường.• Vật bằng kim loại như đồng xu có thể gây ra tiếng ồn. Sau khi giặt, lấy các vật này khỏi lồng giặt hoặc ngăn bộ lọc.• Quá trình vắt không hoạt động bình thường do không đủ đồ giặt hoặc trọng tải đồ giặt không được cân bằng.<ul style="list-style-type: none">- Thêm nhiều đồ giặt hơn hoặc phân phối lại đồ giặt, sau đó nhấn Bắt đầu để khởi động lại máy giặt. Hoặc tắt sản phẩm và bật lại sau 2-3 phút, sau đó thử lại.• Lấy các món đồ mắc kẹt trong bộ lọc xơ vải ra.
Không thoát nước và/hoặc vắt.	<ul style="list-style-type: none">• Đảm bảo rằng ống xả không bị xoắn giữa thiết bị và hệ thống thoát nước. Nếu bạn gặp phải vấn đề về thoát nước, hãy gọi cho dịch vụ sửa chữa.• Đảm bảo rằng bộ lọc cạn không bị tắc.• Đóng cửa, nhấn và giữ ▶.Vi sự an toàn của bạn, Máy giặt sấy kết hợp sẽ không quay hoặc vắt trừ khi cửa được đóng lại.• Đảm bảo rằng ống xả không bị đóng băng hoặc bị tắc.• Đảm bảo rằng vòi xả được kết nối với hệ thống thoát nước không bị tắc.• Nếu Máy giặt sấy kết hợp không được cung cấp đủ điện thì máy tạm thời sẽ không xả hoặc vắt. Ngay sau khi được cung cấp đủ điện, Máy giặt sấy kết hợp sẽ hoạt động bình thường.• Hãy chắc chắn rằng các ống xả được đặt đúng vị trí, tùy thuộc vào kiểu kết nối.• Vệ sinh bộ lọc thoát nước do bộ phận này có thể bị tắc.

Vấn đề	Hành động
Cửa không mở.	<ul style="list-style-type: none"> Nhấn ▷ để dừng Máy giặt sấy kết hợp. Có thể mất một vài phút để cơ chế khóa cửa được nhả ra. Cửa sẽ không mở sau 3 phút tính từ khi Máy giặt sấy kết hợp dừng hoặc tắt nguồn. Đảm bảo rằng toàn bộ nước trong lồng giặt đã thoát hết. Cửa có thể không mở nếu nước vẫn còn trong lồng giặt. Xả nước trong lồng giặt và mở cửa bằng tay. Đảm bảo rằng đèn khóa cửa đã tắt. Đèn khóa cửa sẽ tắt sau khi Máy giặt sấy kết hợp đã xả hết nước. Tắt nguồn và khởi động lại thiết bị.
Bọt quá mức.	<ul style="list-style-type: none"> Đảm bảo rằng bạn sử dụng loại nước giặt thích hợp được đề nghị. Sử dụng nước giặt hiệu quả cao (HE) để ngăn ngừa bọt quá mức. Giảm lượng nước giặt đối với nước mềm, lượng đồ giặt nhỏ hoặc đồ giặt ít bẩn. Không nên sử dụng nước giặt không phải HE.
Không thể thêm nước giặt.	<ul style="list-style-type: none"> Đảm bảo rằng lượng nước giặt còn lại và nước xả không vượt quá giới hạn.
Dừng máy.	<ul style="list-style-type: none"> Cắm phích cắm dây nguồn vào ổ cắm đang có điện. Kiểm tra cầu chì hoặc đặt lại cầu dao tự ngắt. Đóng cửa, nhấn và giữ ▷ để khởi động Máy giặt sấy kết hợp. Vì sự an toàn của bạn, Máy giặt sấy kết hợp sẽ không quay hoặc vắt trừ khi cửa được đóng lại. Trước khi Máy giặt sấy kết hợp bắt đầu nhận nước, máy sẽ tạo ra một loạt các tiếng tách để kiểm tra khóa cửa và thoát nước nhanh. Có thể có khoảng thời gian máy tạm dừng hoặc ngâm trong chu trình. Hãy chờ một thời gian ngắn và Máy giặt sấy kết hợp có thể khởi động. Đảm bảo rằng lưới lọc trên ống nước ở vòi nước không bị tắc. Vệ sinh lưới lọc định kỳ. Nếu Máy giặt sấy kết hợp không được cung cấp đủ điện thì máy tạm thời sẽ không xả hoặc vắt. Ngay sau khi được cung cấp đủ điện, Máy giặt sấy kết hợp sẽ hoạt động bình thường.

Xử lý sự cố

Vấn đề	Hành động
Nhiệt độ nước chảy vào máy không đúng.	<ul style="list-style-type: none">Mở hoàn toàn cả hai vòi nước.Đảm bảo rằng lựa chọn nhiệt độ chính xác.Đảm bảo rằng các ống được kết nối đúng với các vòi nước. Xối sạch đường ống nước.Đảm bảo rằng máy nước nóng được cài đặt để cung cấp nước nóng tối thiểu 49 °C ở vòi nước. Ngoài ra, kiểm tra công suất máy nước nóng và tốc độ phục hồi.Tháo ống và vệ sinh lưới lọc. Lưới lọc có thể bị tắc.Khi Máy giặt sấy kết hợp đã đầy, nhiệt độ nước có thể thay đổi vì tính năng điều khiển nhiệt độ tự động sẽ kiểm tra nhiệt độ nước đưa vào. Điều này là bình thường.Khi Máy giặt sấy kết hợp đã đầy, bạn có thể nhận thấy chỉ có nước nóng và/hoặc nước lạnh chảy qua bộ phận phối khí chọn nhiệt độ nóng hoặc lạnh. Đây là một chức năng bình thường của tính năng điều khiển nhiệt độ tự động vì Máy giặt sấy kết hợp sẽ xác định nhiệt độ của nước.
Đồ giặt còn ướt ở cuối chu trình.	<ul style="list-style-type: none">Chọn tốc độ vắt Cao hoặc Rất cao.Sử dụng loại nước giặt hiệu quả cao (HE) để giảm bọt quá mức.Tải quá nhỏ. Đồ giặt ít (một hoặc hai món đồ) có thể sẽ không cân bằng và không được vắt hoàn toàn.Đảm bảo rằng ống xả không bị xoắn hoặc tắc.
Rò rỉ nước.	<ul style="list-style-type: none">Đảm bảo rằng cửa đã được đóng kín.Đảm bảo rằng tất cả các điểm kết nối ống đều chặt.Đảm bảo rằng điểm cuối của ống xả được lắp đúng và chặt với hệ thống thoát nước.Tránh quá tải.Sử dụng nước giặt hiệu quả cao (HE) để ngăn ngừa bọt quá mức.Kiểm tra việc thoát nước.<ul style="list-style-type: none">Hãy chắc chắn rằng phần cuối của ống xả không đặt trên sàn nhà.Đảm bảo rằng ống xả không bị tắc.
Đồ giặt vẫn nhăn sau Chức năng Chống nhăn (Loại bỏ nếp nhăn, Giảm nếp nhăn)	<ul style="list-style-type: none">Đồ giặt ít từ 1 đến 4 đồ sẽ hoạt động tốt nhất.Đưa vào ít đồ giặt hơn. Đưa vào các đồ giặt cùng loạiLấy đồ ra ngay sau khi sấy xong.
Quần áo có xơ vải.	<ul style="list-style-type: none">Luôn đảm bảo bộ lọc xơ vải sạch sẽ trước khi cho đồ vào trong Máy giặt sấy kết hợp. Khi sấy các món đồ bung ra nhiều xơ vải, bạn có thể cần vệ sinh bộ lọc xơ vải khi chu trình đang chạy dở.Một số loại vải (chẳng hạn như khăn tắm màu trắng) sẽ bung ra nhiều xơ vải hơn, nên sấy khô riêng với các loại vải để bắt xơ vải (chẳng hạn như quần lạnh màu đen).Kiểm tra bên trong các túi để đảm bảo các túi trống trước khi sấy.

Vấn đề	Hành động
Đồ sấy chưa khô.	<p>Kiểm tra tất cả các nội dung trên. Ngoài ra:</p> <ul style="list-style-type: none"> • Không cho quá nhiều quần áo vào Máy giặt sấy kết hợp. Nếu Máy giặt sấy kết hợp bị quá tải thì có thể sẽ mất nhiều thời gian hơn để sấy khô đồ giặt. • Sấy khô các loại vải nặng và vải nhẹ riêng. • (Các) món đồ quá nhỏ và có thể không được quay đủ mức trong lồng sấy. • Vệ sinh bộ lọc. • Vệ sinh bộ trao đổi nhiệt. • Nếu đã kết nối ống xả, hãy đảm bảo xả nước đúng cách.
Đồ sấy chưa khô đều.	<ul style="list-style-type: none"> • Đường may, túi và các bộ phận khác của quần áo khó khô hơn những phần khác. Điều này là bình thường. • Phân loại riêng đồ nặng và nhẹ.
Có mùi hôi.	<ul style="list-style-type: none"> • Có quá nhiều bột tập hợp lại trong các hốc rãnh và có thể gây ra mùi hôi. • Chạy các chu trình vệ sinh để làm vệ sinh định kỳ. • Làm vệ sinh đệm cửa (màng ngăn). • Không cố sấy khô đồ ướt sau khi đã bỏ quên chúng trong Máy giặt sấy kết hợp từ lâu. • Máy giặt sấy kết hợp thực hiện tuần hoàn không khí bên trong và bên ngoài máy trong quá trình sấy để làm lạnh hệ thống. Tùy vào môi trường hoạt động, việc sấy trong khu vực kém thông thoáng có thể làm tăng độ ẩm môi trường và gây ra mùi ẩm ướt ngày càng nặng. Hãy đảm bảo mức thoáng khí phù hợp khi dùng chế độ sấy. • Lau khô bên trong Máy giặt sấy kết hợp sau khi kết thúc một chu trình.
Một thông báo xuất hiện trên màn hình để nhắc nhở rằng bộ phận phổi đang mở.	<ul style="list-style-type: none"> • Kiểm tra ngăn chứa nước giặt đã đóng đúng cách chưa. <ul style="list-style-type: none"> - Mở ngăn chứa nước giặt và đóng lại lần nữa. Đảm bảo nó đã đóng đúng cách.
Thông báo "Cần nạp thêm" không xuất hiện sau khi thêm nước giặt/ nước xả.	<ul style="list-style-type: none"> • Sau khi thêm vào Bộ phận phổi tự động và Bộ phận phổi tự động Flex, hãy đóng ngăn chứa nước giặt, rời hẳn và giữ ▷II. Sau đó, Máy giặt sấy kết hợp sẽ bắt đầu phát hiện nước giặt/nước xả và thông báo đó sẽ biến mất. • Tùy thuộc vào loại nước giặt/nước xả, thông báo có thể không biến mất ngay lập tức.

Xử lý sự cố

Vấn đề	Hành động
Chất giặt tẩy/nước xả không được phân phối.	<ul style="list-style-type: none">Kiểm tra xem tùy chọn Số lượng cho Bộ phân phối tự động hoặc Bộ phân phối tự động Flex đã được đặt thành Tắt hay chưa. Bộ phân phối tự động sẽ không phân phối nước giặt nếu đặt tùy chọn thành Tắt.Nhấn Cài đặt, chọn Bộ phân phối tự động hoặc Bộ phân phối tự động Flex, sau đó thay đổi tùy chọn Số lượng.Bộ phân phối tự động bị vô hiệu hóa trong chu trình Đồ mỏng nhẹ, Đồ thể thao hoặc Đồ len. Để phân phối nước giặt trong các chu trình đó, nhấn Cài đặt, chọn Bộ phân phối tự động hoặc Bộ phân phối tự động Flex, sau đó thay đổi tùy chọn Số lượng.
Đổ quá nhiều hoặc không đủ lượng nước giặt/nước xả.	<ul style="list-style-type: none">Kiểm tra tùy chọn Số lượng cho Bộ phân phối tự động hoặc Bộ phân phối tự động Flex. Nhấn Cài đặt, chọn Bộ phân phối tự động hoặc Bộ phân phối tự động Flex, sau đó thay đổi tùy chọn Số lượng.
Hiện tượng lưu ảnh xảy ra khi sử dụng màn hình LCD.	<ul style="list-style-type: none">Khi nhiệt độ xung quanh Máy giặt sấy kết hợp ở mức thấp, hiện tượng lưu ảnh có thể xảy ra khi sử dụng màn hình LCD. Máy sẽ hoạt động bình thường khi nhiệt độ tăng lên.

Nếu vấn đề vẫn tiếp diễn, hãy liên hệ với trung tâm dịch vụ. Số điện thoại trung tâm dịch vụ có trên nhãn gắn trên sản phẩm.

Mã thông tin

Nếu có bất kỳ sự cố nào, hãy kiểm tra thông báo trên màn hình LCD và làm theo hướng dẫn trên màn hình.

Vấn đề	Mã	Hành động
Kiểm tra việc thoát nước	5C	<ul style="list-style-type: none">Máy giặt sấy kết hợp không thoát nước đúng cách.Vệ sinh bộ lọc thoát nước, sau đó nhấn Bắt đầu để khởi động lại Máy giặt sấy kết hợp. Hoặc tắt và bật lại máy sau 2-3 phút, sau đó thử lại. <p>LƯU Ý</p> <p>Nếu bạn thực hiện chức năng Vệ sinh bình ngưng tụ mà không kết nối với ống cấp nước thì bạn có thể thấy mã 5C trên màn hình LCD. Trong trường hợp này, vui lòng kiểm tra nguồn cấp nước và thoát nước.</p>
Kiểm tra nguồn cấp nước	4C	<ul style="list-style-type: none">Nước không được cấp đúng cách.Kiểm tra các vòi, sau đó nhấn Bắt đầu để khởi động lại Máy giặt sấy kết hợp. Hoặc bật và tắt lại máy sau 2-3 phút, sau đó thử lại.
Vui lòng kết nối ống nước nóng/lạnh đúng cách	4C2	<ul style="list-style-type: none">Nước quá nóng. Một số loại vải cần được bảo vệ.Kiểm tra xem các ống cấp nước có được kết nối đúng cách hay không, sau đó nhấn Bắt đầu để khởi động lại Máy giặt sấy kết hợp. Hoặc tắt và bật lại máy sau 2-3 phút, sau đó thử lại.
Trạng thái nút không chính xác	BC2	<ul style="list-style-type: none">Một nút trên Máy giặt sấy kết hợp vẫn được nhấn.Tắt Máy giặt sấy kết hợp, sau đó bật lại sau 2-3 phút và thử lại.
Mở cửa và phân phối đều đồ giặt	UB	<ul style="list-style-type: none">Quá trình vắt không hoạt động bình thường do không đủ đồ giặt hoặc trọng tải đồ giặt không được cân bằng.<ul style="list-style-type: none">Thêm nhiều đồ giặt hơn hoặc phân phối lại đồ giặt, sau đó nhấn Bắt đầu để khởi động lại máy giặt. Hoặc tắt sản phẩm và bật lại sau 2-3 phút, sau đó thử lại.
Phát hiện đồ giặt không thấm nước	UB1	<ul style="list-style-type: none">Đồ giặt của bạn có chứa đồ không thấm nước.Loại bỏ đồ giặt không thấm nước, sau đó nhấn Bắt đầu để khởi động lại Máy giặt sấy kết hợp. Hoặc tắt và bật lại máy sau 2-3 phút, sau đó thử lại.
Cửa đang mở	DC	<ul style="list-style-type: none">Cửa đang mở. Đóng cửa và thử lại.
Đóng cửa máy giặt và thử lại	DC6	<ul style="list-style-type: none">Tự động mở cửa không hoạt động bình thường.Nếu bạn tắt nguồn, cửa sẽ mở. Để sử dụng Tự động mở cửa, hãy tắt chế độ Khóa và Điều khiển thông minh trong SmartThings.

Xử lý sự cố

Vấn đề	Mã	Hành động
Công tắc khóa/mở khóa cửa không hoạt động bình thường.	DC1	<ul style="list-style-type: none">Tắt Máy giặt sấy kết hợp, sau đó bật lại sau 2-3 phút và thử lại.
		<ul style="list-style-type: none">Công tắc cửa không hoạt động bình thường.Kiểm tra xem xung quanh cửa có vật lạ không, sau đó đẩy cửa vào trạng thái đóng và thử lại.
Kiểm tra xem bộ lọc được gắn đúng cách chưa	NC	<ul style="list-style-type: none">Kiểm tra xem bộ lọc được gắn đúng cách chưa, sau đó nhấn Bắt đầu để khởi động lại Máy giặt sấy kết hợp. Hoặc tắt và bật lại máy sau 2-3 phút, sau đó thử lại.

Nếu có bất kỳ mã thông tin nào luôn xuất hiện trên màn hình, hãy liên hệ với trung tâm dịch vụ của Samsung tại địa phương.

Thông số sản phẩm

Biểu đồ chăm sóc vải sợi

Các ký hiệu sau cho biết chỉ dẫn chăm sóc hàng may mặc. Nhãn Chăm sóc quần áo bao gồm biểu tượng sấy khô, tẩy, sấy khô và ủi, hoặc giặt khô nếu cần thiết. Việc sử dụng các ký hiệu giúp đảm bảo sự thống nhất giữa các nhà sản xuất hàng may mặc nội địa hoặc nhập khẩu.

Thực hiện theo các nhãn chỉ dẫn chăm sóc để tối đa tuổi thọ của quần áo và giảm thiểu các vấn đề giặt tẩy.

Giặt

	Giặt bằng nước sôi ở nhiệt độ 95 °C.
	Giặt đồ màu bằng nước ở nhiệt độ 60 °C.
	Giặt đồ màu bằng nước ở nhiệt độ 60 °C. (Giặt đồ màu bằng tính năng "Giặt nhẹ")
	Giặt đồ màu bằng nước ở nhiệt độ 40 °C.
	Giặt nhẹ bằng nước ở nhiệt độ 40 °C.
	Giặt rất nhẹ bằng nước ở nhiệt độ 40 °C.
	Giặt kỹ bằng nước ở nhiệt độ 30 °C.
	Giặt kỹ nhẹ bằng nước ở nhiệt độ 30 °C.
	Giặt kỹ rất nhẹ bằng nước ở nhiệt độ 30 °C.
	Giặt tay.
	Không giặt.

LƯU Ý

Các con số trong lồng giặt chỉ định nhiệt độ giặt tối đa theo độ C và không được vượt quá.

Tẩy

	Được phép sử dụng bất kỳ thuốc tẩy nào.
	Chỉ được phép dùng thuốc tẩy oxy.
	Không tẩy.

Sấy





	Sấy khô bằng máy / Sấy khô ở nhiệt độ 80 °C với quy trình sấy thông thường.
	Sấy khô bằng máy / Sấy khô ở nhiệt độ 60 °C với quy trình sấy nhẹ.
	Không sấy khô bằng máy
	Phơi trên móc treo.
	Phơi nhỏ giọt trên móc treo.
	Phơi trên mặt phẳng.
	Phơi nhỏ giọt trên mặt phẳng.
	Phơi trên móc treo trong bóng râm.
	Phơi nhỏ giọt trên móc treo trong bóng râm.
	Phơi trên mặt phẳng trong bóng râm.
	Phơi nhỏ giọt trên mặt phẳng trong bóng râm.

LƯU Ý

- Các chấm cho biết mức độ sấy của máy sấy.
- Các đường cho biết kiểu và nơi sấy.

Thông số sản phẩm



Ủi





	Ủi ở nhiệt độ mặt dưới bàn ủi tối đa là 200 °C.
	Ủi ở nhiệt độ mặt dưới bàn ủi tối đa là 150 °C.
	Ủi ở nhiệt độ mặt dưới bàn ủi tối đa là 110 °C. Thận trọng khi sử dụng bàn ủi hơi nước (hoạt động không cần hơi nước).
	Không được ủi.

LƯU Ý

Các chấm cho biết phạm vi nhiệt độ để ủi (bộ điều chỉnh, hơi nước, bàn ủi du lịch và máy ủi đồ).

Giặt chuyên nghiệp

	Giặt khô chuyên nghiệp trong perchloroethylene và/hoặc hiđrôcacbon (et-xăng nặng) với quy trình bình thường.
	Giặt khô chuyên nghiệp trong perchloroethylene và/hoặc hiđrôcacbon (et-xăng nặng) với quy trình nhẹ.

	Giặt khô chuyên nghiệp trong hiđrôcacbon (et-xăng nặng) với quy trình bình thường.
	Giặt khô chuyên nghiệp trong hiđrôcacbon (et-xăng nặng) với quy trình nhẹ.
	Không giặt khô.
	Giặt ướt chuyên nghiệp.
	Giặt ướt chuyên nghiệp nhẹ.
	Giặt ướt chuyên nghiệp rất nhẹ.
	Không giặt ướt.

LƯU Ý

- Các chữ cái trong vòng tròn cho biết dung môi (P, F) được sử dụng trong giặt khô hoặc giặt ướt (W).
- Nói chung, đường bên dưới biểu tượng cho biết cách xử lý nhẹ hơn (ví dụ: chu trình nhẹ cho những loại đồ dễ giặt). Đường đôi cho biết mức độ giặt với cách xử lý đặc biệt nhẹ nhàng.

Bảo vệ môi trường

- Thiết bị này được sản xuất từ các vật liệu có thể tái sử dụng. Nếu bạn quyết định bỏ thiết bị này, vui lòng thực hiện theo các quy định về xử lý rác thải tại địa phương. Cắt bỏ dây nguồn để thiết bị không thể kết nối vào nguồn điện nữa. Gỡ bỏ cửa để vật nuôi và trẻ nhỏ không bị kẹt bên trong thiết bị.
- Không được sử dụng lượng nước giặt vượt quá mức khuyến nghị trong hướng dẫn sử dụng nước giặt của nhà sản xuất.
- Chỉ sử dụng các sản phẩm loại bỏ vết bẩn và chất tẩy trước chu kỳ giặt khi cần thiết.
- Tiết kiệm nước và điện bằng cách giặt đầy tải trọng (lượng chính xác dựa trên chế độ sử dụng).

Bảng thông số kỹ thuật

"*" (Các dấu hoa thị có nghĩa là mẫu máy thay đổi và có thể được thay đổi (0-9) hoặc (A-Z).

Loại		Máy giặt cửa trước	
Tên mẫu		WD25DB8995**	
Kích thước	A (Rộng)	686 mm	
	B (Cao)	1110 mm	
	C (Sâu)	875 mm	
Áp lực nước		50-800 kPa	
Trọng lượng tịnh		144,0 kg	
Khối lượng tải tối đa		Giặt và vắt	25,0 kg
		Sấy	15,0 kg
Mức tiêu thụ điện	Giặt và sấy	AC 220-240 V / 50 Hz	2100-2500 W
	Sấy	AC 220-240 V / 50 Hz	1000 W
Vòng quay vắt		1100 vòng/phút	

LƯU Ý

Thiết kế và thông số kỹ thuật có thể thay đổi mà không cần thông báo vì mục đích cải thiện chất lượng.

SAMSUNG

THẮC MẮC HOẶC GÓP Ý?

QUỐC GIA	LIÊN HỆ	HOẶC TRUY CẬP TRANG WEB CỦA CHÚNG TÔI TẠI
VIETNAM		www.samsung.com/vn/support