



Quét mã QR để xem hướng dẫn sử dụng.



# HƯỚNG DẪN SỬ DỤNG

# TỦ LẠNH & TỦ ĐÔNG



Trước khi bắt đầu lắp đặt, hãy đọc kỹ những hướng dẫn này. Điều này sẽ đơn giản hoá quá trình lắp đặt và đảm bảo sản phẩm được lắp đặt đúng cách và an toàn. Để hướng dẫn này ở gần sản phẩm sau khi lắp đặt để sau này tham khảo.

**TIẾNG VIỆT**



MFL72119801  
Rev.00\_110724

[www.lg.com](http://www.lg.com)

Bản quyền © 2024 Công ty LG Electronics Việt Nam Hải Phòng bảo lưu mọi quyền

# MỤC LỤC

Hướng dẫn này có thể có các hình ảnh hoặc nội dung khác với kiểu máy mà bạn đã mua.

Hướng dẫn sử dụng này có thể được thay đổi bởi nhà sản xuất.

## HƯỚNG DẪN AN TOÀN

ĐỌC TOÀN BỘ HƯỚNG DẪN TRƯỚC KHI SỬ DỤNG .....	3
CẢNH BÁO .....	3
THẬN TRỌNG .....	9

## LẮP ĐẶT

Trước khi lắp đặt .....	11
Tháo Cửa Ngăn mát và Ngăn đá .....	12
Chỉnh cân bằng và chỉnh cửa .....	14
Bật điện thiết bị .....	16
Di chuyển thiết bị để chuyển vị trí .....	16

## VẬN HÀNH

Trước khi sử dụng .....	18
Đặc điểm sản phẩm .....	20
Bảng Điều khiển .....	23
Máy làm đá tự động .....	24
InstaView .....	27
Ngăn kéo .....	28
Kệ .....	30
Giỏ gắn ở cửa .....	31

## CHỨC NĂNG THÔNG MINH

Ứng dụng LG ThinQ .....	32
Chẩn đoán thông minh .....	33

## BẢO TRÌ

Vệ sinh .....	35
---------------	----

## XỬ LÝ SỰ CỐ

Trước khi gọi trung tâm dịch vụ .....	36
---------------------------------------	----

# HƯỚNG DẪN AN TOÀN

## ĐỌC TOÀN BỘ HƯỚNG DẪN TRƯỚC KHI SỬ DỤNG

Các hướng dẫn an toàn sau đây nhằm mục đích ngăn chặn các rủi ro hoặc hư hỏng không thể lường trước từ việc vận hành sản phẩm không an toàn hoặc không đúng cách.

Các hướng dẫn được chia thành hai phần '**CẢNH BÁO**' và '**THẬN TRỌNG**' như được mô tả bên dưới.

### Thông báo an toàn



Biểu tượng này được hiển thị để cho biết các vấn đề và thao tác vận hành có thể gây ra rủi ro. Hãy đọc cẩn thận phần có biểu tượng này và thực hiện theo các hướng dẫn để tránh rủi ro.



#### **CẢNH BÁO**

Biểu tượng này cho biết nếu không thực hiện theo các hướng dẫn có thể gây ra thương tích nghiêm trọng hoặc tử vong.



#### **THẬN TRỌNG**

Biểu tượng này cho biết nếu không thực hiện theo các hướng dẫn có thể gây ra thương tích nhẹ hoặc hư hỏng sản phẩm.

## CẢNH BÁO

### **⚠ CẢNH BÁO**

Để giảm rủi ro cháy, nổ, tử vong, điện giật, thương tích hoặc bỏng ở người khi sử dụng sản phẩm này, hãy thực hiện theo các biện pháp phòng ngừa cơ bản, bao gồm các điều sau:

## An toàn về Kỹ thuật

- Thiết bị này không nhằm dành cho những người (bao gồm trẻ em) có năng lực thể chất, giác quan hoặc tinh thần bị suy giảm, hoặc thiếu kinh nghiệm và kiến thức sử dụng nếu họ không có sự giám sát hoặc hướng dẫn liên quan đến việc sử dụng thiết bị từ người chịu trách nhiệm về sự an toàn của họ. Trẻ em cần phải được giám sát để đảm bảo rằng các bé không chơi đùa với thiết bị.
- Thiết bị này nhằm để sử dụng trong gia đình và các ứng dụng tương tự như:
  - khu bếp cho nhân viên trong cửa hàng, văn phòng và các môi trường làm việc khác;
  - gia đình nông thôn, dành cho khách hàng trong khách sạn, nhà nghỉ và các loại hình cơ sở lưu trú khác;
  - các loại hình cơ sở lưu trú cung cấp chỗ nghỉ qua đêm kèm bữa sáng;
  - ứng dụng phục vụ ăn uống và các ứng dụng phi bán lẻ tương tự.
- Thiết bị làm lạnh này không được thiết kế để sử dụng như một thiết bị tích hợp.
- Thiết bị này không được sử dụng như một thiết bị cầm tay hoặc trong các điều kiện lắp đặt di động, chẳng hạn như sử dụng trên biển hoặc xe lưu động (RV), nơi thiết bị sẽ di chuyển trong khi vận hành.



Đây là biểu tượng cảnh báo vật liệu dễ bắt lửa gây cháy nếu người dùng không cẩn thận.

- Thiết bị này chứa một lượng nhỏ môi chất làm lạnh isobutane (R600a) nhưng vẫn là khí dễ cháy. Khi vận chuyển và lắp đặt thiết bị, cần cẩn thận để đảm bảo rằng không có bộ phận của mạch làm lạnh bị hư hỏng.
- Chất làm lạnh và khí thổi cách điện được sử dụng trong thiết bị cần phải được xử lý đặc biệt. Tham khảo ý kiến các đại lý dịch vụ hoặc một người có trình độ tương tự trước khi xử lý chúng.
- Đừng làm hỏng mạch làm lạnh.

- Nếu dây nguồn bị hỏng hoặc ổ cắm bị lỏng thì phải thay thế. Không được sử dụng dây nguồn đó và liên hệ với trung tâm dịch vụ được ủy quyền để tránh nguy hiểm.
- Không đặt ổ cắm rời nhiều cổng hoặc nguồn cấp điện di động ở phía sau thiết bị.
- Cắm chặt phích cắm vào ổ cắm sau khi loại bỏ sạch hơi ẩm và bụi bẩn.
- Tuyệt đối không rút phích cắm thiết bị bằng cách kéo dây điện. Luôn cầm chặt phích cắm và kéo thẳng phích cắm ra khỏi ổ cắm.
- Giữ các lỗ thông gió, và các kết cấu gắn liền trong hoặc bên cạnh thiết bị sạch sẽ, không bị tắc nghẽn.
- Không bảo quản chất nổ như bình xon khí chứa nhiên liệu dễ cháy trong thiết bị này.
- Đừng nghiêng thiết bị để kéo hoặc đẩy khi vận chuyển.
- Phải đảm bảo dây cắm điện không bị vướng hay hư hỏng khi đặt thiết bị.
- Không sử dụng các thiết bị máy móc hoặc các phương tiện khác để đẩy nhanh quá trình tan băng.
- Không sử dụng máy sấy tóc để làm khô bên trong của thiết bị hoặc đặt một ngọn nến bên trong để loại bỏ mùi.
- Không sử dụng các thiết bị điện bên trong khoang bảo quản thực phẩm của thiết bị, trừ khi chúng là khuyến nghị của nhà sản xuất.
- Hãy chắc chắn rằng không một phần nào của cơ thể như bàn tay hoặc bàn chân bị mắc kẹt trong khi di chuyển thiết bị.
- Rút dây điện trước khi vệ sinh bên trong hoặc bên ngoài thiết bị.
- Không phun nước hoặc các chất dễ cháy (kem đánh răng, rượu, dung môi, benzen, chất lỏng dễ cháy, ăn mòn, vv) lên trên nội thất hoặc ngoại thất của thiết bị để làm sạch nó.
- Không làm sạch thiết bị với bàn chải, khăn lau hoặc bọt biển với bề mặt thô ráp hoặc được làm bằng vật liệu kim loại.
- Chỉ nhân viên có trình độ của trung tâm dịch vụ LG Electronics mới được tháo rời, sửa chữa, hoặc thay đổi thiết bị. Liên hệ với trung tâm thông tin khách hàng LG Electronics nếu bạn cần di chuyển và lắp đặt thiết bị tại một địa điểm khác.

## **Nguy cơ hỏa hoạn và vật liệu dễ cháy**

- Nếu phát hiện có chỗ rò rỉ, cần tránh bất kỳ sự tiếp xúc nào với ngọn lửa hoặc các nguồn có khả năng đánh lửa và không khí trong phòng mà thiết bị được đặt trong vài phút. Để tránh việc tạo ra một hỗn hợp khí gas dễ cháy khi mạch làm lạnh bị rò rỉ, kích thước của phòng đặt thiết bị phải tương ứng với số lượng chất làm lạnh sử dụng trong thiết bị. Phòng phải đảm bảo 1m<sup>2</sup> cho mỗi 8g R600a chất làm lạnh bên trong thiết bị.
- Chất làm lạnh rò rỉ ra khỏi ống nước có thể bốc cháy hoặc gây ra một vụ nổ.
- Lượng chất làm lạnh trong thiết bị của bạn được hiển thị trên bảng thông số kỹ thuật bên trong thiết bị.

## **Lắp đặt**

- Thiết bị này chỉ nên được vận chuyển bởi hai hoặc nhiều người để giữ thiết bị một cách chắc chắn.
- Đặt thiết bị trên sàn chắc chắn và bằng phẳng.
- Không lắp đặt thiết bị ở nơi có nhiều bụi và ẩm thấp. Không lắp đặt hoặc bảo quản thiết bị ở bất kỳ khu vực ngoài trời hoặc ở bất kỳ chỗ nào chịu tác động của điều kiện thời tiết như ánh sáng mặt trời trực tiếp, gió, mưa hoặc nhiệt độ dưới mức đóng băng.
- Không đặt thiết bị dưới ánh sáng mặt trời trực tiếp hoặc tiếp xúc với sức nóng từ các thiết bị tỏa nhiệt như bếp lò hoặc lò sưởi.
- Hãy cẩn thận không để hở phía sau của thiết bị khi lắp đặt.
- Lắp đặt thiết bị ở nơi dễ rút phích cắm của thiết bị.
- Hãy cẩn thận không để thiết bị cửa rơi ra khi lắp ráp hoặc tháo gỡ.
- Hãy cẩn thận không để móp, trầy xước, hoặc làm hỏng cáp điện trong quá trình lắp ráp hoặc tháo gỡ cửa thiết bị.
- Không để vật nhọn chọc vào phích cắm điện hoặc để thiết bị đè lên phích cắm điện.
- Không nên kết nối một bộ chuyển đổi ổ cắm hoặc các phụ kiện khác với ổ cắm điện.
- Không thay đổi hoặc nối dài dây điện.

- Đảm bảo ổ cắm điện được nối đất đúng cách và chân nối đất trên dây điện không bị hư hỏng hoặc tháo khỏi ổ cắm điện. Để biết thêm chi tiết về việc nối đất, hãy liên hệ tới trung tâm thông tin khách hàng của LG Electronics.
- Thiết bị này được trang bị dây điện có dây dẫn nối đất và phích cắm nối đất. Phích cắm phải được cắm vào ổ cắm phù hợp, được lắp đặt và nối đất theo toàn bộ các quy tắc và quy định trong nước.
- Tuyệt đối không được khởi động thiết bị có dấu hiệu hư hỏng. Nếu nghi ngờ, hãy tham khảo ý kiến đại lý của bạn.
- Để tất cả vật liệu đóng gói (chẳng hạn như túi nhựa và xốp) cách xa trẻ em. Vật liệu đóng gói có thể gây ngạt thở.
- Không cắm thiết bị vào ổ cắm đa cổng mà không có cáp điện (được cắm).
- Các thiết bị phải được nối với một đường dây điện chuyên dụng được nối cầu chì riêng.
- Không sử dụng ổ cắm (rời) đa cổng không được nối đất đúng cách. Trong trường hợp sử dụng ổ cắm (rời) đa cổng được nối đất đúng cách, hãy sử dụng ổ cắm đa cổng theo công suất định mức điện quy định hiện hành và sử dụng ổ cắm đa cổng cho riêng thiết bị này.

## Vận hành

- Không sử dụng thiết bị cho mục đích khác (bảo quản các vật liệu y tế hoặc thí nghiệm hay để vận chuyển) ngoài việc sử dụng để bảo quản thực phẩm của gia đình.
- Nếu nước thâm nhập vào các bộ phận điện của thiết bị, hãy rút phích cắm điện và liên hệ với trung tâm thông tin khách hàng của LG Electronics.
- Rút phích cắm điện khi có giông bão nghiêm trọng, hoặc khi không sử dụng trong một thời gian dài.
- Không được chạm vào phích cắm hoặc các phần điều khiển thiết bị bằng tay ướt.
- Không được gập cong dây điện quá mức hoặc đặt một vật nặng lên dây.

- Ngay lập tức rút phích điện ra và liên hệ với trung tâm thông tin khách hàng LG Electronics nếu bạn phát hiện ra một âm thanh kỳ lạ, mùi, hoặc khói bốc ra khỏi thiết bị.
- Không được đặt bàn tay hay các vật kim loại bên trong khu vực tỏa ra không khí lạnh, lên nắp hoặc lưới tản nhiệt ở phía sau.
- Không tác dụng lực mạnh hoặc tác động vào nắp phía sau của thiết bị.
- Hãy cẩn thận trẻ em ở gần khi bạn mở hoặc đóng cửa thiết bị. Cánh cửa có thể va vào trẻ em và gây thương tích.
- Cẩn thận không để trẻ em bị mắc kẹt bên trong thiết bị. Trẻ em bị mắc kẹt bên trong thiết bị này có thể bị ngạt thở.
- Không đặt các loài động vật, chẳng hạn như thú cưng vào trong thiết bị.
- Không đặt các vật nặng hoặc dễ vỡ, thùng chứa chất lỏng, chất dễ cháy, các vật dễ cháy (như nến, đèn, v.v.), hoặc các thiết bị sưởi ấm (như bếp lò, lò sưởi, v.v.) lên trên thiết bị.
- Không đặt bất kỳ thiết bị điện tử (như máy sưởi và điện thoại di động) bên trong thiết bị.
- Nếu bị rò rỉ gas (isobutane, propane, khí thiên nhiên, v.v.), không chạm vào thiết bị hoặc phích cắm và lập tức thông gió cho khu vực. Thiết bị này sử dụng gas môi chất làm lạnh (isobutane, R600a). Mặc dù thiết bị sử dụng một lượng nhỏ khí gas nhưng đây vẫn là khí dễ cháy. Rò rỉ gas trong khi vận chuyển, lắp đặt hay vận hành thiết bị có thể gây cháy, nổ hoặc thương tật nếu phát sinh tia lửa.
- Không sử dụng hoặc bảo quản các chất dễ cháy hay bắt cháy (ví dụ benzen, cồn, hóa chất, LPG, bình xịt dễ cháy, thuốc trừ sâu, chất làm sạch không khí, mỹ phẩm, vv) gần thiết bị.
- Thiết bị này tích hợp nối đất để phục vụ các mục đích chức năng.
- Chỉ nối với nguồn cấp nước uống được.
  - Nếu kết nối với nguồn cấp nước thì chỉ được kết nối với nguồn cấp nước sinh hoạt.
- Chỉ đổ nước uống.
  - Nếu sử dụng máy làm đá hoặc bình chứa nước của bộ phân phối, hãy đảm bảo chỉ đổ đầy bằng nước sinh hoạt.

## Tiêu hủy

- Khi bỏ thiết bị đi, cần loại bỏ các miếng đệm cửa và để lại kệ và giỏ tại chỗ và để trẻ em tránh xa khỏi thiết bị.

## THẬN TRỌNG

### THẬN TRỌNG

Để giảm thiểu những rủi ro có thể gây ra thương tích nhỏ cho người, hoặc làm thiết bị hoạt động sai chức năng cũng như hư hỏng sản phẩm hoặc tài sản khi sử dụng sản phẩm này, hãy thực hiện các biện pháp phòng ngừa cơ bản, bao gồm các điều sau:

### Lắp đặt

- Sau khi tháo dỡ, hãy kiểm tra thiết bị xem có bất kỳ hư hỏng nào có thể xảy ra trong quá trình vận chuyển hay không.
- Chờ ít nhất 3-4 giờ để đảm bảo mạch chất làm lạnh hoạt động hiệu quả.
- Di chuyển thiết bị cẩn thận trên sàn để bị hỏng để tránh làm hỏng sàn.

### Vận hành

- Đừng chạm vào thực phẩm đông lạnh hoặc các bộ phận kim loại trong ngăn đá bằng tay ướt hoặc ẩm. Nó có thể gây tê cóng.
- Không đặt hộp đựng, chai lọ thủy tinh hay đồ hộp (đặc biệt là hộp đựng đồ uống có ga) trong ngăn đá, kệ hoặc khay đá sẽ tiếp xúc với nhiệt độ dưới mức đóng băng.
- Kính cường lực ở mặt trước của cửa thiết bị hoặc cửa kệ có thể bị vỡ do tác động. Nếu kính bị vỡ, không được chạm tay vào.
- Không treo đồ lên cửa thiết bị, khoang bảo quản, hoặc leo lên trên đó.
- Không bảo quản một số lượng lớn chai nước hoặc bình đựng đồ ăn phụ ở giỏ cửa.
- Không mở hoặc đóng cửa bằng lực quá mức cần thiết.

- Nếu bản lề cửa của thiết bị bị hỏng hoặc hoạt động không đúng cách, hãy ngưng sử dụng thiết bị và liên hệ với trung tâm dịch vụ được ủy quyền.
- Ngăn chặn không để động vật gặm nhấm dây điện hoặc ống nước.
- Đừng bao giờ ăn thực phẩm đông lạnh ngay sau khi chúng được lấy ra từ trong ngăn đá.
- Đảm bảo không để tay hoặc chân bị kẹp khi mở hoặc đóng cửa hoặc cửa trong cửa của thiết bị.

### **Bảo trì**

- Thiết bị này được trang bị đèn LED bên trong được bảo hành miễn phí. Không được tháo vỏ đèn hay đèn LED để sửa chữa hoặc thay đổi. Hãy liên hệ với trung tâm thông tin khách hàng của LG Electronics.
- Không lau kệ hoặc nắp thủy tinh bằng nước ấm khi chúng đang lạnh. Chúng có thể bị vỡ nếu tiếp xúc với nhiệt độ thay đổi đột ngột.
- Không lắp kệ lộn ngược. Kệ có thể rơi xuống.
- Để loại bỏ sương ra khỏi thiết bị, liên hệ với trung tâm thông tin khách hàng của LG Electronics.
- Loại bỏ lớp băng bên trong khay đá trong ngăn đá bằng cách ngắt điện trong một khoảng thời gian

# LẮP ĐẶT

## Trước khi lắp đặt

### Kích thước và Khoảng cách

Khoảng cách quá nhỏ so với các vật xung quanh có thể làm giảm khả năng đóng băng và tăng chi phí điện. Giữ khoảng cách trên 50 mm từ phía sau thiết bị đến tường khi lắp đặt thiết bị.

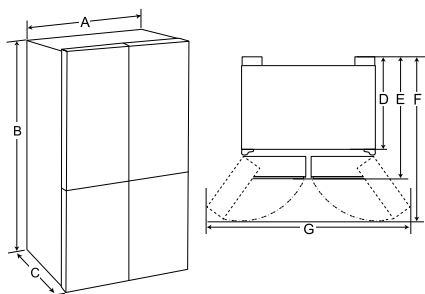

-	Kích thước (mm)
A	835
B	1860
C	736
D	635
E	736
F	1057
G	1290

### Nhiệt độ xung quanh

- Thiết bị được thiết kế để hoạt động trong phạm vi giới hạn của nhiệt độ môi trường xung quanh, phụ thuộc vào vùng khí hậu.
- Nhiệt độ bên trong có thể bị ảnh hưởng bởi vị trí của thiết bị, nhiệt độ xung quanh, tần suất mở cửa v.v.
- Các lớp khí hậu có thể được tìm thấy trên nhãn đánh giá.

Lớp khí hậu	Nhiệt độ môi trường xung quanh °C
SN (Ôn đới mở rộng)	+10 - +32
N (Ôn đới)	+16 - +32
ST (Cận nhiệt đới)	+16 - +38 / +18 - +38**
T (Nhiệt đới)	+10 - +43* / +16 - +43 / +18 - +43**

\* Úc, Ấn Độ, Kenya

\*\* Argentina

### LƯU Ý

- Các thiết bị được xếp hạng từ SN đến T được sử dụng ở nhiệt độ môi trường xung quanh từ 10°C đến 43°C.

## Các phụ kiện

\*1 Tính năng này chỉ có ở một số mẫu máy.

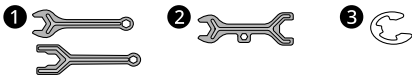

- ❶ Cờ-lê A \*1
- ❷ Cờ-lê B \*1
- ❸ Vòng kẹp (Vòng khóa) \*1

## Tháo Cửa Ngăn mát và Ngăn đá

Nếu cửa ra vào của bạn quá hẹp cho thiết bị đi qua, tháo bỏ các cửa thiết bị và xoay dọc thiết bị để đưa vào.

### ⚠ CẢNH BÁO

- Ngắt kết nối điện, cầu chì trong nhà hoặc thiết bị đóng ngắt mạch trước khi lắp đặt, tháo cửa hay vệ sinh thiết bị. Không tuân thủ hướng dẫn này có thể gây tử vong, hỏa hoạn hoặc điện giật.

## Tháo nắp bản lề

Tháo đai ốc ra khỏi nắp của bản lề ở phía trên của tủ thiết bị. Nâng móc (không nhìn thấy được), nằm ở dưới cùng ở mặt trước của nắp bằng tước nơ vít đầu phẳng.

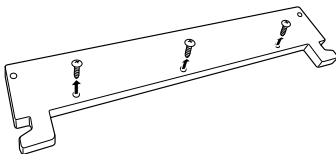

## Tháo cửa trái của tủ lạnh

- 1 Tháo toàn bộ dây nối ❶. Tháo dây tiếp đất ❷.

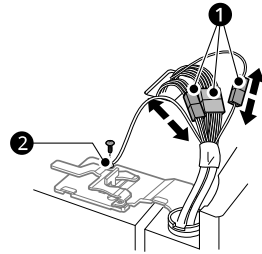

### LƯU Ý

- Số lượng dây nối có thể thay đổi tùy thuộc vào mẫu máy.

- 2 Xoay đòn bẩy ❸ ngược chiều kim đồng hồ. Nhấc bản lề trên ❹ khỏi chốt đòn bẩy bản lề ❺.

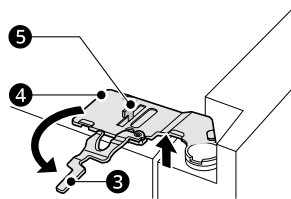

### ⚠ THẬN TRỌNG

- Khi nhấc bản lề khỏi chốt, hãy cẩn thận để đảm bảo cửa không rơi về phía trước. Nên có ít nhất hai người thực hiện tháo và lắp lại cánh cửa.

- 3 Nâng cửa tủ lạnh bên trái cho đến khi cửa rời ra khỏi cụm bản lề giữa.

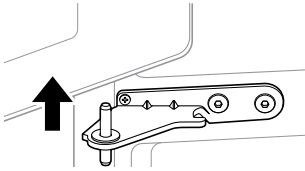

### ⚠ THẬN TRỌNG

- Đặt cửa trên một bề mặt không xước với mặt trong hướng lên trên.

- 2 Xoay đòn bẩy bản lề ③ ngược chiều kim đồng hồ. Nhấc bản lề trên ④ khỏi chốt đòn bẩy bản lề ⑤.

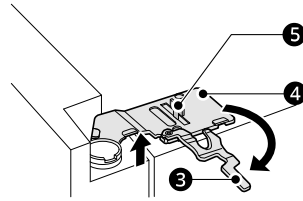

### ⚠ THẬN TRỌNG

- Khi nhấc bản lề khỏi chốt đòn bẩy bản lề, hãy cẩn thận để cửa không đổ về phía trước. Nên có ít nhất hai người thực hiện tháo và lắp lại cánh cửa.

## Tháo cửa phải của tủ lạnh

- 1 Tháo toàn bộ dây nối ①. Tháo dây tiếp đất ②.

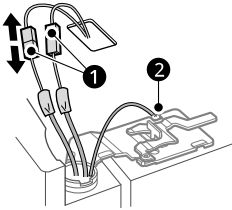

- 3 Nâng cửa tủ lạnh bên phải cho đến khi cửa rời ra khỏi cụm bản lề giữa.

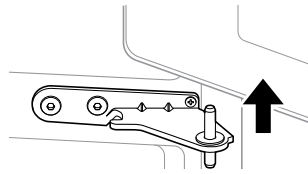

### LƯU Ý

- Số lượng dây nối có thể thay đổi tùy thuộc vào mẫu máy.
- Dây tiếp đất chỉ có ở một số mẫu máy

### ⚠ THẬN TRỌNG

- Đặt cửa trên một bề mặt không xước với mặt trong hướng lên trên.

## Tháo cửa ngăn đá

- 1 Tháo hai bu lông bản lề.

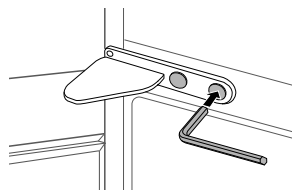

## 14 LẮP ĐẶT

- 2** Xoay bản lề để nâng đầu xoay để cánh cửa có thể được nhấc lên. Nhấc cửa ra khỏi chốt bản lề ở phía dưới và tháo ra.

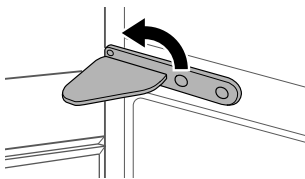

- 3** Tháo cánh cửa ra bằng cách nhấc nó ra khỏi chốt bản lề phía dưới.

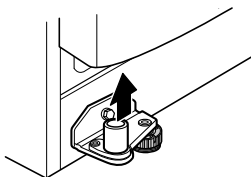

### Lắp lại cửa ngăn mát và ngăn đá

Lắp lại cửa theo trình tự ngược với khi tháo sau khi thiết bị đã được di chuyển qua cửa ra vào.

### ⚠ THẬN TRỌNG

- Lắp cánh cửa tủ lạnh bên phải trước.

### LƯU Ý

- Tháo/lắp các đường ống cấp nước.

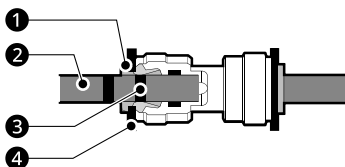

① Ống kẹp ② Ống ③ Đường đặt ④ Kẹp

- Nhẹ nhàng cho ống vào cho đến khi có thể quan sát thấy một đường đặt của ống. Kéo ống để đảm bảo ống đã được siết chặt.

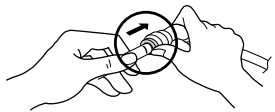
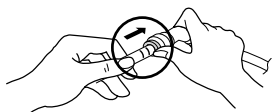
<b>Đúng</b>	
<b>Sai</b>	

- Nếu đầu ống nước bị hư hỏng, nên cắt đi để đảm bảo không bị rò rỉ nước khi lắp lại.

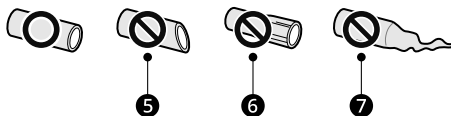

⑤ Không thẳng ⑥ Hư hỏng ⑦ Bị kéo giãn

### Chỉnh cân bằng và chỉnh cửa

#### Trước khi bắt đầu

Nếu các cửa thiết bị có vẻ không cân bằng, hãy làm theo hướng dẫn sau để chỉnh cân bằng cửa.

#### LƯU Ý

- Cờ lê có thể khác tùy theo mẫu máy. Bạn sẽ được cung cấp cờ lê kiểu A hoặc kiểu B.

- Cờ lê kiểu A

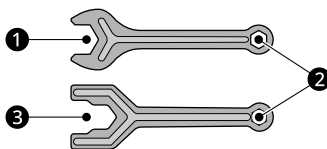

- Cờ lê kiểu B

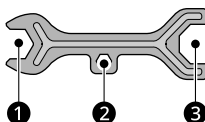

## Tạo bề mặt bằng phẳng đặt thiết bị

Thiết bị có hai chân chỉnh độ cao phía trước. Hãy chỉnh các chân để thay đổi độ nghiêng từ trước về sau hoặc sang bên. Nếu thiết bị có vẻ chưa vững chắc hoặc cửa không đóng mở dễ dàng, hãy chỉnh độ nghiêng của thiết bị bằng cách thực hiện theo các hướng dẫn sau.

Thiết bị thường ngả về phía sau dù các chân chỉnh độ cao phía trước đã được vặn hết cỡ.

Dùng cờ lê ❶ để chỉnh độ cao bằng cách xoay chân chỉnh độ cao sang trái để nâng lên hoặc sang phải để hạ xuống.

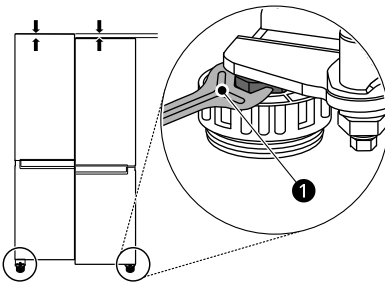

- 1 Mở cửa và dùng cờ lê ❶ để siết đai ốc bằng cách vặn sang trái.

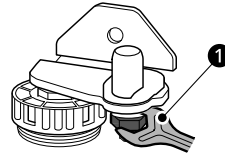

- 2 Dùng cờ lê ❷ để chỉnh độ cao bằng cách xoay giác bản lề sang trái hoặc sang phải.

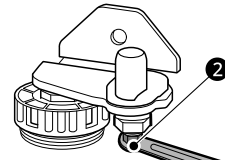

## ⚠ THẬN TRỌNG

- Không điều chỉnh độ cao của cửa thiết bị quá 3 mm.

## Chỉnh cửa tủ đông

Nếu cửa thiết bị không cân bằng, hãy điều chỉnh chênh lệch độ cao cửa thiết bị.

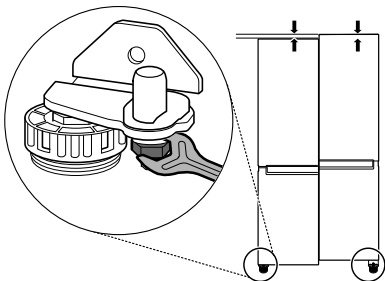

- 3 Dùng cờ lê ❶ để siết đai ốc bằng cách vặn sang phải.

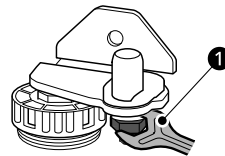

## LƯU Ý

- Có thể không thực hiện được chỉnh cân bằng cửa khi sàn không bằng phẳng hoặc cấu trúc xây dựng yếu hoặc kém.
- Tủ lạnh có trọng lượng lớn và nên được lắp đặt trên bề mặt cứng, bằng phẳng và rắn chắc.
- Một số loại sàn gỗ có thể gây khó khăn khi chỉnh cân bằng nếu sàn bị uốn cong quá mức.

## Chỉnh cửa tủ lạnh bên trái

Mở cửa tủ lạnh và dùng cờ lê ③ để chốt bản lề cửa.

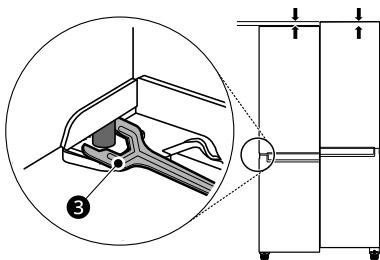

## Cân chỉnh cửa tủ lạnh bên phải

Chỉnh cửa tủ lạnh bên trái trước.

Nếu cửa quá thấp, hãy nâng cửa bên phải và dùng kim mở dài để thêm một vòng khóa cho đến khi độ cao các cửa cân bằng nhau.

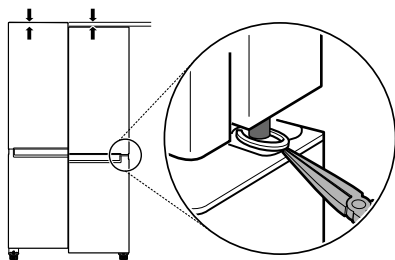

## Bật điện thiết bị

### Nối điện cho thiết bị

Để bật thiết bị, hãy cắm phích cắm vào ổ cắm điện. Không cắm thêm thiết bị khác trên cùng ổ cắm.

### LƯU Ý

- Sau khi nối dây cấp nguồn (hoặc phích cắm) vào ổ cắm, hãy đợi đủ thời gian trước khi bạn đặt thực phẩm vào trong thiết bị. Nếu bạn cho thực phẩm vào trước khi thiết bị đã mát hoàn toàn, thực phẩm có thể bị hỏng.

- Sau khi tắt thiết bị, hãy rút phích cắm khỏi ổ cắm điện.

## Di chuyển thiết bị để chuyển vị trí

### Di chuyển thiết bị

- Lấy toàn bộ thực phẩm bên trong thiết bị ra.
- Cắm chắc phích cắm điện.
  - Các mẫu máy có móc gài phích cắm điện: Rút phích cắm điện ra, chèn và cố định nó vào móc gài phích cắm ở phía sau hoặc phía trên của thiết bị.
  - Các mẫu máy không có móc gài phích cắm điện: Rút phích cắm điện và cố định cáp cấp điện bằng băng dính vào mặt bên của thiết bị có ổ cắm điện tại vị trí lắp đặt.
- Dùng băng dính cố định các bộ phận như các kệ và tay nắm cửa để ngăn cho chúng rơi khi di chuyển thiết bị.
- Phải có nhiều hơn hai người để di chuyển thiết bị cẩn thận. Khi vận chuyển thiết bị trên một quãng đường dài, cần giữ cho thiết bị đứng thẳng.

## ⚠ THẬN TRỌNG

- Di chuyển thiết bị cẩn thận trên sàn để bị hỏng để tránh làm hỏng sàn.
- Sử dụng bìa cứng, thảm lót sàn hoặc tấm thảm để tránh trầy xước sàn khi lắp đặt hoặc di chuyển thiết bị.

- Không di chuyển thiết bị theo đường zíc zắc.

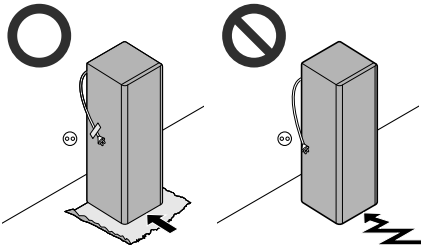

- 5 Sau khi lắp đặt thiết bị, hãy cắm phích cắm vào ổ cắm chính và bật lên.

# VẬN HÀNH

## Trước khi sử dụng

### Lưu ý khi Vận hành

- Người dùng cần lưu ý rằng sương giá có thể hình thành nếu cửa chưa được đóng hoàn toàn hoặc, độ ẩm cao vào mùa hè.
- Đảm bảo có đủ không gian giữa thực phẩm được bảo quản trên khay hoặc giỏ cửa để cửa được đóng hoàn toàn.
- Việc mở cửa trong thời gian dài có thể làm tăng đáng kể nhiệt độ trong các ngăn của thiết bị.
- Nếu để trống tủ lạnh trong thời gian dài, hãy tắt nguồn, rã đông, vệ sinh, lau khô và để cửa mở để tránh nấm mốc phát triển bên trong thiết bị.
- Lưu ý rằng sự gia tăng nhiệt độ sau khi rã đông có một phạm vi cho phép trong thông số kỹ thuật của thiết bị. Nếu bạn muốn giảm thiểu tác động của sự gia tăng nhiệt độ này lên thực phẩm được bảo quản, hãy đóng kín hoặc bọc thực phẩm bằng nhiều lớp.

## Cảnh báo Cửa mở

Tính năng này chỉ có ở một số mẫu máy.

Có âm báo nếu cửa vẫn mở hoặc chưa đóng hoàn toàn.

### LƯU Ý

- Liên hệ với trung tâm thông tin khách hàng của LG Electronics nếu âm thanh báo động vẫn tiếp tục ngay cả sau khi đóng tất cả các cửa.

## Phát hiện sự cố

Thiết bị có thể tự động phát hiện các vấn đề trong quá trình hoạt động.

### LƯU Ý

- Nếu một vấn đề được phát hiện, thiết bị sẽ không hoạt động và một mã lỗi sẽ được hiển thị ngay khi ấn vào một nút nào đó.

- Nếu màn hình chỉ báo mã lỗi, không tắt nguồn điện. Hãy liên hệ ngay với trung tâm thông tin khách hàng của LG Electronics và thông báo mã lỗi. Nếu bạn tắt nguồn điện, các kỹ thuật viên sửa chữa tại trung tâm thông tin khách hàng của LG Electronics có thể gặp khó khăn trong việc tìm ra vấn đề.

## Đề xuất để Tiết kiệm Năng lượng

- Để sử dụng năng lượng hiệu quả nhất, giữ tất cả các bộ phận bên trong (ví dụ: giỏ gắn ở cửa, ngăn kéo và khay) ở vị trí ban đầu. Việc thay đổi vị trí của các bộ phận này có thể làm giảm hiệu quả sử dụng năng lượng và hiệu suất.
- Đảm bảo có đủ không gian giữa các loại thực phẩm được bảo quản. Điều này cho phép không khí lạnh lưu thông đều và làm giảm hóa đơn tiền điện.
- Bảo quản thực phẩm nóng chỉ sau khi nó đã nguội để ngăn chặn sương hoặc sương giá.
- Khi bảo quản thực phẩm trong ngăn đá, đặt nhiệt độ của ngăn đá thấp hơn nhiệt độ ghi trên thực phẩm.
- Không cài đặt nhiệt độ thiết bị thấp hơn mức cần thiết.
- Đừng để thực phẩm gần cảm biến nhiệt độ của ngăn mát. Giữ khoảng cách ít nhất 3 cm từ cảm biến.

## Bảo quản hiệu quả thực phẩm

- Thực phẩm có thể đóng băng hoặc hỏng nếu được bảo quản ở nhiệt độ không phù hợp. Hãy cài đặt tủ lạnh ở mức nhiệt độ phù hợp với thực phẩm được bảo quản.
- Bảo quản thực phẩm đông lạnh hoặc thực phẩm lạnh trong hộp kín.
- Kiểm tra ngày hết hạn và nhãn (hướng dẫn bảo quản) trước khi bảo quản thức ăn trong thiết bị.

- Không bảo quản thực phẩm trong khoảng thời gian dài nếu là thực phẩm dễ bị hỏng ở nhiệt độ thấp.
- Không đặt thực phẩm chưa đông lạnh tiếp xúc trực tiếp với thực phẩm đông lạnh. Có thể cần giảm số lượng thực phẩm cần làm lạnh nếu dư kiến cần làm đông lạnh hàng ngày.
- Đặt thực phẩm lạnh hoặc thực phẩm đông lạnh vào ngăn mát hoặc ngăn đá ngay lập tức sau khi mua.
- Đựng thịt và cá sống bằng các hộp chứa thích hợp trong tủ lạnh sao cho các thực phẩm này không tiếp xúc hoặc rỉ nước lên thực phẩm khác.
- Có thể đặt thực phẩm lạnh và các món thực phẩm khác trên ngăn đựng rau.
- Tránh làm đông lại thực phẩm đã được rã đông hoàn toàn. Làm đông lại thực phẩm đã được rã đông hoàn toàn có thể khiến thực phẩm bị giảm mùi vị và dinh dưỡng.
- Đừng để thiết bị quá đầy. Không khí lạnh không thể lưu thông tốt nếu thiết bị quá đầy.
- Làm nguội thức ăn nóng trước khi cho vào bảo quản. Nếu quá nhiều thức ăn nóng được đặt bên trong, nhiệt độ bên trong của thiết bị có thể tăng và ảnh hưởng không tốt đến các loại thực phẩm khác được bảo quản trong thiết bị.
- Nếu bạn đặt nhiệt độ quá thấp đối với thực phẩm, nó có thể bị đóng đá. Đừng đặt nhiệt độ thấp hơn nhiệt độ cần thiết để thực phẩm được bảo quản đúng cách.
- Nếu có khoang ướp lạnh trong thiết bị, không nên chứa rau quả có hàm lượng ẩm cao hơn trong các khoang lạnh vì chúng có thể đóng băng do nhiệt độ thấp hơn.
- Trong trường hợp mất điện, hãy gọi cho công ty điện lực và hỏi xem sẽ kéo dài bao lâu.
  - Bạn nên tránh mở cửa trong khi bị mất điện.
  - Khi nguồn điện trở lại bình thường, hãy kiểm tra tình trạng của thực phẩm.

## Công suất làm đông lạnh tối đa

- Để có khả năng cấp đông tối đa, hãy đặt nhiệt độ ngăn đá ở mức lạnh nhất.
- Chức năng **Express Freeze** giúp ngăn đá đạt công suất tối đa. Chức năng này thường kéo dài đến 24 giờ và sẽ tự động tắt.

- Phải bật chức năng **Express Freeze** trong 3 giờ trước khi cho sản phẩm tươi sống vào ngăn đá.
- Để cấp đông nhanh thực phẩm, hãy bảo quản thực phẩm ở phía trước khay và ngăn kéo bên phải. Thực phẩm sẽ cấp đông nhanh nhất ở khu vực này.
- Để không khí lưu thông tốt hơn, lấp tất cả các bộ phận bên trong như giỏ, ngăn kéo và khay.

## Làm đông lạnh lượng thực phẩm tối đa

Nếu cần bảo quản một lượng lớn thực phẩm thì nên lấy tất cả các ngăn kéo trong tủ đông lạnh ra khỏi thiết bị ngoại trừ ngăn kéo dưới cùng và nên xếp thực phẩm trực tiếp lên các kệ của tủ đông lạnh.

## ⚠ THẬN TRỌNG

- Để tháo ngăn kéo, trước hết hãy lấy thực phẩm ra khỏi ngăn kéo, sau đó cẩn thận tháo ngăn kéo. Nếu không có thể gây thương tích hoặc làm hỏng ngăn kéo.

## LƯU Ý

- Hình dạng của mỗi ngăn kéo có thể khác nhau, cần lắp vào đúng vị trí.

## Đặc điểm sản phẩm

Hình dạng hoặc các thành phần cấu tạo của thiết bị có thể khác nhau giữa các cấu hình.

### Phần bên ngoài

\*1 Tính năng này chỉ có ở một số mẫu máy.

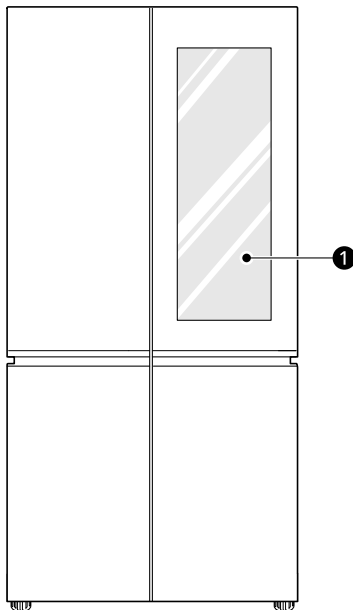

#### 1 InstaView<sup>\*1</sup>

Gõ hai lần lên kính để bật hoặc tắt đèn LED bên trong **InstaView**.

## Phần bên trong

\*1 Tính năng này chỉ có ở một số mẫu máy.

Mẫu máy cửa tiêu chuẩn:

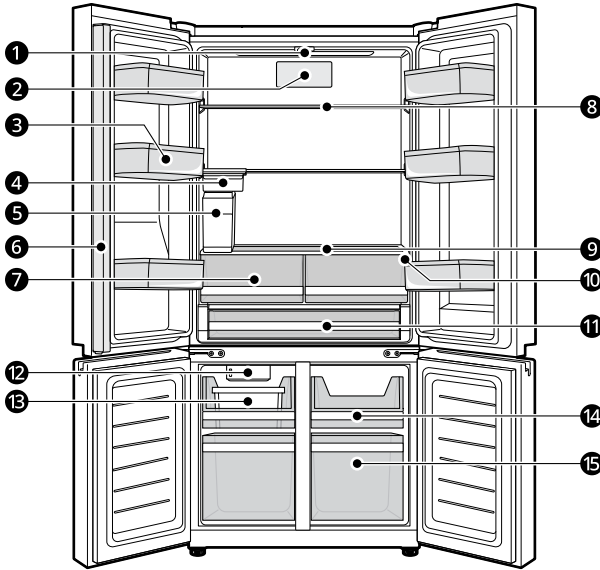

Mẫu máy InstaView:

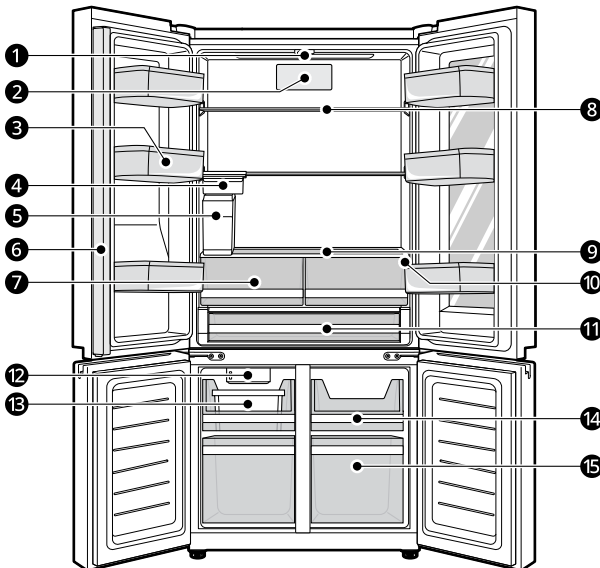

### ❶ Đèn LED

Các đèn LED bên trong tủ lạnh sẽ sáng khi bạn mở cửa.

### ❷ Bộ lọc không khí

Giảm mùi hôi bên trong ngăn mát.

### ❸ Giỏ gắn ở cửa ngăn mát

Bảo quản các gói nhỏ đựng thực phẩm đông lạnh, đồ uống và lọ nước sốt.

### ❹ khay đựng rau củ<sup>\*1</sup>

Bạn có thể bảo quản đồ thừa hoặc một lượng nhỏ thực phẩm.

### ❺ Bình chứa nước

Trữ nước để cấp cho bộ phận phối hoặc máy làm đá tự động. Cần làm đầy bình đựng nước phân phối bằng cách thủ công.

### ❻ Miếng đệm cửa

Ngừa ngăn không cho không khí lạnh của tủ lạnh bị rò ra.

---

## ⚠ THẬN TRỌNG

• Để giảm thiểu nguy cơ xước cửa hoặc gãy miếng đệm ở giữa cửa, đảm bảo rằng miếng đệm của cánh cửa tủ lạnh luôn luôn được gặp lại.

---

### ❷ Ngăn kéo ngăn mát

Giữ trái cây và rau củ tươi ngon.

### ❸ Khay ngăn mát

Bảo quản thực phẩm đông lạnh và thực phẩm tươi.

Bảo quản thực phẩm có độ ẩm cao hơn ở phía trước của khay.

Chiều cao của kệ có thể được điều chỉnh bằng cách chèn kệ vào rãnh có chiều cao khác nhau.

### ❹ Khay dưới cùng

Để chứa hộp thực phẩm hơn 1 kg, hãy đặt hộp ở kệ dưới cùng.

### ❺ Bảng điều khiển

Cài đặt nhiệt độ ngăn mát và ngăn đá.

### ❻ Ngăn thực phẩm

Bảo quản thực phẩm ở nhiệt độ khác với khu vực thông thường của ngăn mát.

### ❼ Máy làm đá tự động

Tự động làm đá và bảo quản đá trong ngăn đá.

### ❽ Khay đá

Bảo quản đá được máy làm đá tự động tạo ra.

### ❾ Khay Tủ đông lạnh

Bảo quản thực phẩm đông lạnh đóng gói hoặc thực phẩm được sử dụng thường xuyên. Các khay trượt cho phép lấy ra dễ dàng và thuận tiện khi sử dụng.

### ❿ Ngăn kéo trong ngăn đá

Bảo quản thực phẩm đông lạnh lâu hơn.

## Bảng Điều khiển

Bảng điều khiển trên thực tế có thể khác nhau ở mỗi cấu hình.

### Bảng Điều khiển và các Chức năng

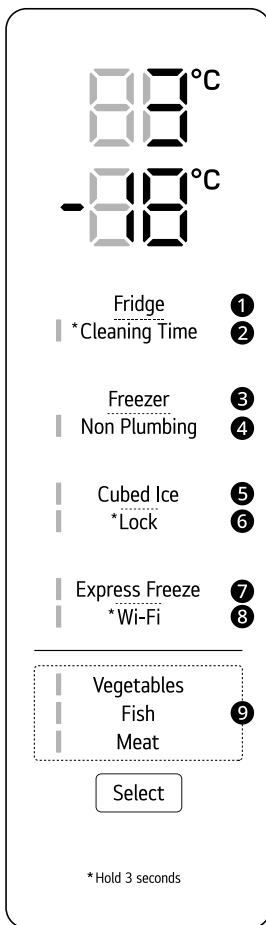

#### 1 Fridge

Nhấn nút này nhiều lần để chọn nhiệt độ mong muốn trong khoảng từ 1 °C đến 7 °C.

- Nhiệt độ mặc định của ngăn mát là 3°C.

#### 2 Cleaning Time

Chức năng này dừng toàn bộ quá trình làm mát trong ngăn mát và ngăn đá nhưng đèn LED bên trong vẫn hoạt động nên thuận tiện cho việc vệ sinh.

- Nhấn nút **Cleaning Time** trong 3 giây để bật chức năng này.
- Chức năng này tự động dừng sau 15 phút và tất cả các chức năng của tủ lạnh sẽ được vận hành trở lại.
- Sau khi hết thời gian vệ sinh, đèn LED bên trong thiết bị sẽ nhấp nháy và phát ra âm báo.

### **⚠ THẬN TRỌNG**

- Chức năng này dừng toàn bộ quá trình làm mát trong ngăn mát và ngăn đá trong 15 phút. Hãy cẩn thận khi bảo quản đá hoặc thực phẩm để hư hỏng.
- 

#### **3 Freezer**

Nhấn nút này nhiều lần để chọn nhiệt độ mong muốn trong khoảng từ -23 °C đến -15 °C.

- Nhiệt độ mặc định của ngăn đá là -18 °C.

#### **4 Non Plumbing**

Chỉ báo **Non Plumbing** sáng lên khi bình đựng nước được lắp đúng cách.

#### **5 Cubed Ice**

Nhấn nút **Cubed Ice** để bật/tắt máy làm đá.

#### **6 Lock**

Việc này khóa các nút trên bảng điều khiển.

- Để khóa các nút trên bảng điều khiển, nhấn và giữ nút **Lock** trong 3 giây cho đến khi đèn báo bật và chức năng được kích hoạt.
- Để tắt chức năng, nhấn và giữ nút **Lock** trong 3 giây cho đến khi đèn báo tắt và chức năng được vô hiệu hóa.

#### **7 Express Freeze**

Chức năng này có thể nhanh chóng làm đóng băng một lượng lớn nước đá hoặc thực phẩm đông lạnh.

- Chức năng này sẽ được bật và tắt mỗi khi bạn nhấn nút.
- Chức năng này sẽ tự động dừng sau một khoảng thời gian cụ thể.

#### **8 Wi-Fi**

Nút này cho phép thiết bị kết nối với mạng Wi-Fi trong nhà. Tham khảo phần Chức năng thông minh để biết thông tin về cài đặt ban đầu cho ứng dụng **LG ThinQ**.

#### **9 Vegetables / Fish / Meat**

Chức năng này cung cấp không gian bảo quản với bộ điều khiển nhiệt độ thay đổi có thể điều chỉnh để giữ cho ngăn lạnh hơn hoặc ẩm hơn so với ngăn mát.

---

### **LƯU Ý**

- Bảng điều khiển sẽ tự động tắt để tiết kiệm năng lượng.
  - Để bảo quản thực phẩm tối ưu, nên tăng hoặc giảm 1 °C so với nhiệt độ mặc định đối với mỗi ngăn.
  - Nếu ngón tay hoặc da chạm vào bảng điều khiển trong lúc lau chùi nó, chức năng của nút sẽ có thể hoạt động.
  - Nhiệt độ thực tế bên trong thiết bị phụ thuộc vào các yếu tố sau: nhiệt độ phòng, lượng thực phẩm, tần suất mở cửa và vị trí đặt thiết bị. Hãy cài đặt nhiệt độ bằng cách tính đến các yếu tố này.
- 

## **Máy làm đá tự động**

Tính năng này chỉ có ở một số mẫu máy.

Tính năng này có thể thay đổi tùy theo mẫu máy được mua.

## Trước khi sử dụng máy làm đá ngăn đá

### LƯU Ý

- Máy làm đá bắt đầu làm đá khoảng 48 giờ sau khi thiết bị được lắp đặt lần đầu.
- Bỏ đi những mẻ đá đầu tiên sau khi lắp đặt.
- Âm thanh đá rơi vào khay đá là bình thường.
- Nếu khay đá đầy đá, chức năng sản xuất đá sẽ dừng lại.
- Số lượng và hình dạng đá có thể thay đổi tùy theo môi trường (nhiệt độ môi trường xung quanh thiết bị, tần suất mở cửa, lượng thực phẩm được bảo quản trong thiết bị, áp suất nước, v.v.).
- Trong trường hợp mất điện, hãy bỏ đá được lưu trữ trong khay đá.

## Máy làm đá ngăn đá (đá viên)

Tính năng này chỉ có ở một số mẫu máy.

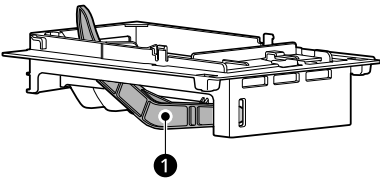

- 1 Tắt tự động (tay cảm ứng)

### LƯU Ý

- Máy làm đá tự động trong ngăn đá này có thể tạo ra 12 viên đá cùng một lúc, 50-110 viên trong 24 giờ nếu điều kiện thuận lợi. Số lượng này có thể thay đổi theo môi trường (nhiệt độ môi trường xung quanh thiết bị, tần suất mở cửa, lượng thực phẩm được bảo quản trong thiết bị, v.v.).
- Đá viên được bảo quản trong khay đá trong một thời gian dài có thể dính lại với nhau và khó tách ra. Nếu điều này xảy ra, hãy đổ hết khay đá và vệ sinh trước khi lắp lại.

## Bật hoặc tắt máy làm đá

Để bật/tắt máy làm đá tự động, nhấn nút **Cubed Ice** trên bảng điều khiển.

### ⚠ THẬN TRỌNG

- Không tiếp tục bật nguồn cho máy làm đá nếu chưa kết nối đường nước. Làm như vậy có thể khiến máy làm đá bị hư hại.

## Âm thanh bình thường mà bạn có thể nghe thấy

- Van nước của máy làm đá phát ra âm báo khi máy làm đá đã đầy nước. Nếu đặt nút **Cubed Ice** ở trạng thái **Bật**, máy sẽ phát ra âm báo ngay cả khi chưa được nối với đường cấp nước. Để dừng âm báo, hãy nhấn nút **Cubed Ice** về trạng thái **Tắt**.
- Bạn sẽ nghe thấy tiếng đá rơi vào bình đựng đá và nước chảy trong đường ống khi máy làm đá nạp đầy.

## Sử dụng khay đá trong ngăn đá

Tính năng này chỉ có ở một số mẫu máy.

Khay đá trữ đá từ máy làm đá trong ngăn đá.

### ⚠ THẬN TRỌNG

- Khay đá trong ngăn đá phải được đặt đúng hướng. Nếu không thì có thể làm hỏng khay đá và máy làm đá.

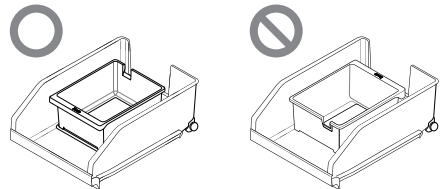

- Lắp khay đá sao cho chữ **FRONT** trên tay cầm quay về phía trước, hướng về phía cửa ngăn đá. Mặt sau của khay đá phải quay vào bên trong ngăn đá.
- Tháo khay đá để tăng không gian trong ngăn đá nếu không sử dụng.

## **⚠ THẬN TRỌNG**

- Miếng đệm ở đáy khay đá được thiết kế để giảm tiếng đá rơi. Không được tháo miếng đệm này.

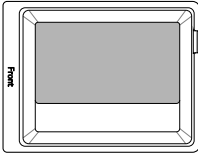

- Vệ sinh miếng đệm bằng nước và lau khô hẳn trước khi đặt về đúng vị trí.

## **ĐỔ NƯỚC VÀO BÌNH NƯỚC.**

Tính năng này chỉ có ở một số mẫu máy. Bình nước trữ nước để phân phối hoặc sẽ được máy làm đá tự động sử dụng để làm đá.

- 1 Tháo bình đựng nước bằng cách vừa kéo vừa giữ tay cầm.

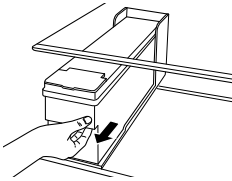

- 2 Mở nắp đậy hoặc nút của bình đựng nước.

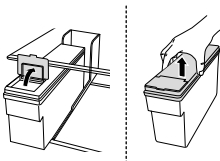

- 3 Đổ nước vào bình bằng nước được lọc sạch đến vạch biểu thị bên trong bình đựng nước. (Tổng dung tích: 3,5 l)

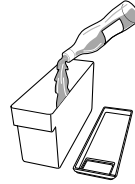

## **⚠ THẬN TRỌNG**

- Đảm bảo để ít nhất 0,5 lít nước trong bình chứa nước, nếu không có thể gây trục trặc.

- 4 Khi tháo bình đựng nước, hãy lau sạch phần nước thừa có thể nhỏ giọt ra từ đầu cấp bằng khăn giấy khô.

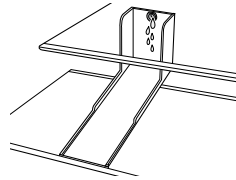

- 5 Sau khi đổ nước, đậy nắp hoặc nút của bình đựng nước.

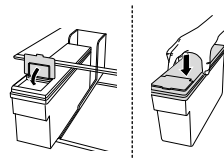

- 6 Lắp lại bình đựng nước vào khay ngăn mát.

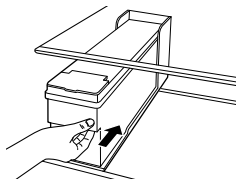

### ⚠ CẢNH BÁO

- Chỉ đổ nước uống được vào bình đựng nước.
- Chỉ đổ nước, không đổ các loại đồ uống khác hay nước nóng vào bình chứa nước.

### ⚠ THẬN TRỌNG

- Đảm bảo vệ sinh bình chứa nước 1-2 tuần một lần.
- Không để bình chứa nước chưa được rửa trong một thời gian dài.
- Không tiếp tục sử dụng bình chứa nước bằng cách đổ đầy nước mà không làm rửa sạch.
- Không dùng lực quá mạnh hoặc tác động quá mức khi tháo hoặc lắp bình đựng nước. Làm như vậy có thể gây ra hư hại cho thiết bị hoặc gây thương tích.
- Không để trẻ em lại gần bình chứa nước.

### LƯU Ý

- Trước khi sử dụng bình đựng nước sau khi lắp đặt thiết bị, phải rửa sạch bình trước khi đổ nước vào.
- Kiểm tra xem bình đựng nước đã được lắp trên thiết bị đúng cách hay chưa. Nếu không được lắp đúng cách, nước có thể bị rò rỉ từ bình vào thiết bị.
- Nếu không có nước trong bình đựng nước thì sẽ không thể sử dụng chức năng phân phối nước lạnh của thiết bị phân phối. Kiểm tra xem có nước trong bình đựng nước không, nếu không có thì đổ nước vào.
- Chờ ít nhất 15 giây trước khi tháo bình đựng nước sau khi lấy nước từ thiết bị phân phối.

- Âm thanh phát ra từ bình chứa nước là bình thường khi cung cấp nước cho thiết bị phân phối nước và máy làm đá tự động. Nó không phải là một dấu hiệu của sự cố.

### Chuẩn bị cho kỳ nghỉ

Để tắt máy làm đá, nhấn nút **Cubed Ice** về trạng thái Tắt. Đồng thời, tắt nguồn cấp nước đến thiết bị.

### LƯU Ý

- Cần làm trống bình đựng đá mỗi khi nút **Cubed Ice** được xoay về vị trí Off (Tắt).

Nếu nhiệt độ môi trường giảm xuống dưới mức đóng băng, hãy yêu cầu kỹ thuật viên có đủ trình độ chuyên môn tháo hết nước cho hệ thống cấp nước để tránh gây hư hỏng nghiêm trọng tài sản do đường ống cấp nước hay đầu nối ống bị vỡ và gây ngập nước.

### InstaView

Tính năng này chỉ có ở một số mẫu máy.

### Sử dụng chức năng InstaView

Chức năng **InstaView** giúp bạn quan sát xem các sản phẩm thường xuyên sử dụng như đồ uống và đồ ăn nhẹ sắp hết hay chưa mà không cần mở cửa ngăn mát.

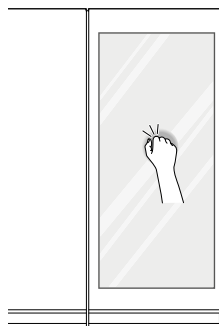

- Gõ hai lần lên kính để bật hoặc tắt đèn LED bên trong **InstaView**.

2 Đèn LED sẽ tự động tắt sau 10 giây.

### LƯU Ý

- Chức năng **InstaView** được tắt trong 2 giây sau khi đóng cửa bên trái hoặc bên phải của tủ đông.
- Hãy gõ gần giữa kính. Gõ gần mép kính có thể không kích hoạt được chức năng **InstaView**.
- Gõ đủ mạnh đến mức có thể nghe thấy tiếng gõ.
- Chức năng **InstaView** có thể kích hoạt nếu có âm thanh lớn gần tủ lạnh.
- Lau sạch cửa kính bằng một miếng vải khô. Để loại bỏ các vết bẩn cứng đầu, hãy làm ẩm một miếng vải sạch bằng nước ấm hoặc dung dịch lau kính. Không phun trực tiếp dung dịch lau kính lên bề mặt cửa kính.

## Ngăn kéo

### ⚠ THẬN TRỌNG

- Luôn lấy bỏ hết đồ trong ngăn kéo trước khi tháo. Dùng cả hai thay khi tháo và lắp lại ngăn kéo.
- Đảm bảo cửa ngăn mát mở hết cỡ trước khi tháo và lắp lại ngăn kéo.

## Sử dụng khay đựng rau củ

Tính năng này chỉ có ở một số mẫu máy. Sử dụng khay đựng rau củ để bảo quản những đồ sử dụng thường xuyên, cần lấy dễ dàng.

- 1 Lắp khay vào giá đỡ bên dưới khay ngăn mát. Đẩy khay đựng rau củ vào hết cỡ cho đến khi khay dừng lại.

- Giá đỡ có thể không được cấp kèm tùy theo mẫu máy đã mua.

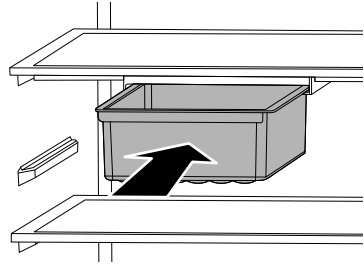

### LƯU Ý

- Bạn có thể di chuyển khay đựng rau củ sang trái hoặc sang phải để tìm được vị trí phù hợp hơn.

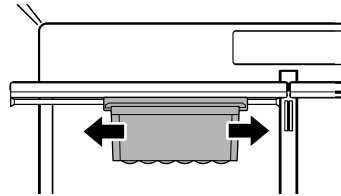

## Tháo/Lắp ngăn kéo tủ lạnh

- 1 Kéo ngăn ra hết cỡ, nâng phần trước lên rồi kéo thẳng ra.

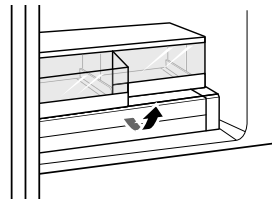

- 2** Nâng phần trước của nắp lên bằng cả hai tay cho đến khi nắp rời khỏi vách phía sau vỏ tủ lạnh, sau đó kéo nắp ra.

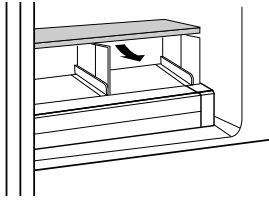

Nhấn nút **Select** để chọn giữa **Vegetables** (Lạnh), **Fish** (Lạnh hơn) và **Meat** (Lạnh nhất).

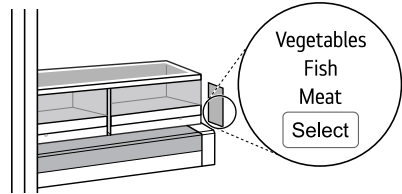

- 3** Để lắp lại, hãy lắp nắp vào tủ lạnh bằng cả hai tay và hạ xuống cho vào rãnh.

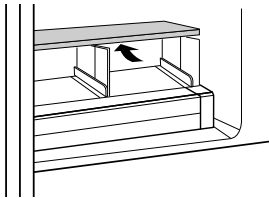

## ⚠ THẬN TRỌNG

- Không đặt bất cứ đồ gì lên nắp ngăn thực phẩm.

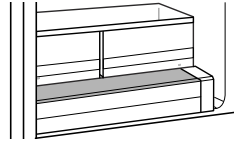

- 4** Hơi nghiêng phần trước, lắp ngăn vào khung và đẩy trở về vị trí.

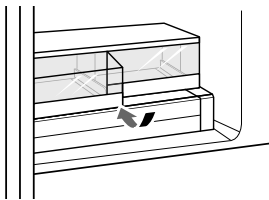

- 1** Để tháo ngăn thực phẩm, hãy kéo ngăn thực phẩm ra hết cỡ, nâng phần trước lên rồi kéo thẳng ra.

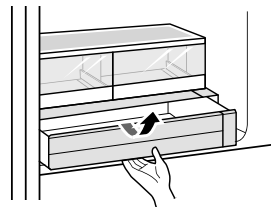

- 2** Để lắp lại, hãy hơi nghiêng phần trước, lắp ngăn thực phẩm vào khung và đẩy trở về vị trí.

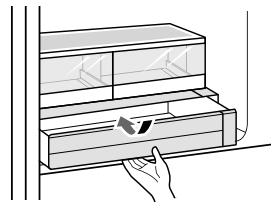

## Sử dụng ngăn thực phẩm

Có thể sử dụng ngăn này cho các khay thực phẩm lớn, đồ nguội và đồ uống. Không nên sử dụng ngăn này để bảo quản các loại rau cần độ ẩm cao.

## Sử dụng ngăn kéo tủ đông

Các ngăn trượt của tủ đá cho phép dễ dàng tiếp cận và thuận tiện khi sử dụng.

- Sử dụng ngăn trên để bảo quản thực phẩm đông lạnh đóng gói và thực phẩm sử dụng thường xuyên.
- Sử dụng ngăn dưới để bảo quản thực phẩm đông lạnh lớn hơn và đồ được bảo quản trong thời gian dài.

## Tháo/Lắp ngăn kéo tủ đông lạnh

Tính năng này có thể thay đổi tùy theo mẫu máy được mua.

- 1 Mở hoàn toàn cửa tủ đông lạnh. Kéo ngăn kéo tủ đông lạnh ra hoàn toàn và lấy tất cả các đồ vật ra.

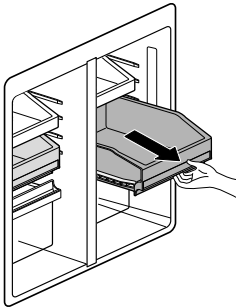

- 2 Khi ngăn kéo được kéo ra hoàn toàn, hãy nhắc mặt trước và kéo ra để tháo.
- 3 Lắp ngăn kéo tủ đông theo trình tự ngược với quá trình tháo.

## ⚠ THẬN TRỌNG

- Các ngăn kéo nặng. Luôn sử dụng hai tay khi tháo hoặc lắp các ngăn kéo để tránh hư hỏng sản phẩm hoặc chấn thương cá nhân.
- Luôn mở cửa tủ đông hết cỡ trước khi tháo hoặc lắp các ngăn kéo.

## Kệ

### ⚠ THẬN TRỌNG

- Kệ thủy tinh khá nặng. Hãy đặc biệt cẩn thận khi tháo kệ.
- Không lau kệ thủy tinh bằng nước ấm khi kệ đang lạnh. Kệ có thể bị vỡ nếu tiếp xúc với nhiệt độ thay đổi đột ngột hay bị tác động.

## Tháo/Lắp lại khay

Các kệ trong ngăn mát có thể điều chỉnh để đáp ứng nhu cầu bảo quản riêng. Điều chỉnh các kệ cho phù hợp với đồ có chiều cao khác nhau sẽ giúp bạn tìm kiếm đúng đồ mong muốn dễ dàng hơn.

- 1 Mở hết cỡ các cánh tủ lạnh.
- 2 Nếu khay đựng rau củ được lắp bên dưới khay ngăn mát, hãy tháo khay đựng rau củ trước.
- 3 Đỡ khay ở phía dưới, nghiêng một đầu lên để khay nghiêng một góc.
  - Nếu cần, hãy hạ một bên của khay xuống phía dưới bên trong tủ lạnh.

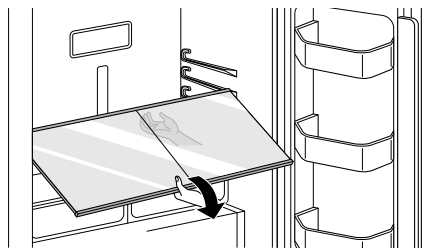

- 4 Kéo khay ra.

- 5** Lắp lại khay theo trình tự ngược với trình tự tháo.

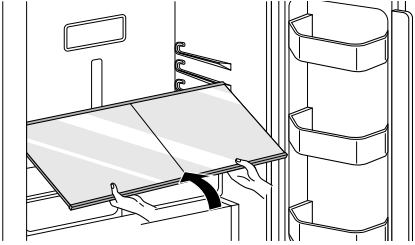

- 2** Để lắp lại giỏ, trượt giỏ vào trên phần đỡ mong muốn rồi ấn xuống cho đến khi giỏ khít vào vị trí.

## ⚠ THẬN TRỌNG

- Không lau kệ thủy tinh bằng nước ấm khi kệ đang lạnh. Kệ có thể bị vỡ nếu tiếp xúc với nhiệt độ thay đổi đột ngột hay bị tác động.
- Đảm bảo rằng khay được lắp thẳng bằng từ bên này sang bên kia. Nếu không làm như vậy có thể dẫn đến việc rơi khay hoặc đổ thực phẩm.

## Giỏ gắn ở cửa

### Tháo/Lắp lại giỏ gắn ở cửa

Tính năng này có thể thay đổi tùy theo mẫu máy được mua.

Các giỏ gắn ở cửa tháo được để dễ dàng vệ sinh và điều chỉnh.

- 1** Để tháo giỏ, chỉ cần nâng giỏ lên và kéo thẳng ra.

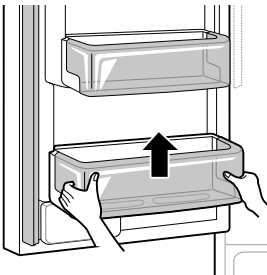

# CHỨC NĂNG THÔNG MINH

## Ứng dụng LG ThinQ

Tính năng này chỉ có sẵn đối với các kiểu máy có Wi-Fi.

Ứng dụng **LG ThinQ** giúp giao tiếp với thiết bị bằng điện thoại thông minh.

## Các tính năng của ứng dụng LG ThinQ

Giao tiếp với thiết bị qua điện thoại thông minh bằng cách sử dụng các tính năng thông minh thuận tiện trong điện thoại.

### Smart Diagnosis

- Nếu bạn gặp phải một sự cố khi sử dụng thiết bị này, tính năng chẩn đoán thông minh sẽ giúp bạn chẩn đoán sự cố.

### Cài đặt

- Cho phép bạn cài đặt các tùy chọn khác nhau trên thiết bị và trong ứng dụng.

## LƯU Ý

- Trong những trường hợp sau, bạn phải cập nhật thông tin mạng cho mỗi thiết bị trong ứng dụng **LG ThinQ** trong mục **Các thẻ thiết bị** → **Cài đặt** → **Đổi Mạng**.
  - bộ định tuyến không dây đã được thay đổi
  - mặt khẩu của bộ định tuyến không dây đã được thay đổi
  - Nhà cung cấp dịch vụ Internet đã được thay đổi
- Ứng dụng có thể được thay đổi vì mục đích cải tiến thiết bị mà không cần thông báo cho người dùng.
- Chức năng có thể khác nhau tùy theo model.

## Cài đặt ứng dụng LG ThinQ và kết nối thiết bị LG

### Các mẫu máy có mã QR

Quét mã QR được gắn vào sản phẩm bằng máy ảnh hoặc ứng dụng đọc mã QR ứng dụng trên điện thoại thông minh của bạn.

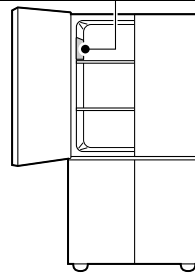

### Các mẫu máy không có mã QR

- 1 Tìm và cài đặt ứng dụng **LG ThinQ** trên Google Play Store hoặc Apple App Store trong điện thoại thông minh.
- 2 Chạy ứng dụng **LG ThinQ** và đăng nhập bằng tài khoản hiện tại của bạn hoặc tạo một tài khoản LG để đăng nhập.
- 3 Chạm nút thêm (+) trên ứng dụng **LG ThinQ** để kết nối thiết bị LG của bạn. Làm theo hướng dẫn trong ứng dụng để hoàn tất quá trình.

## LƯU Ý

- Để xác nhận kết nối Wi-Fi, kiểm tra đảm bảo đèn báo Wi-Fi trên bảng điều khiển đã sáng.
- Thiết bị này chỉ hỗ trợ mạng Wi-Fi 2,4 GHz. Để kiểm tra tần số mạng của bạn, hãy liên hệ với nhà

cung cấp dịch vụ Internet hoặc xem hướng dẫn sử dụng bộ định tuyến không dây của bạn.

- **LG ThinQ** không chịu trách nhiệm cho bất kỳ vấn đề kết nối mạng hay bất kỳ lỗi, trục trặc, hoặc các lỗi gây ra do kết nối mạng.
- Môi trường không dây xung quanh có thể làm cho dịch vụ mạng không dây chạy chậm.
- Nếu khoảng cách giữa thiết bị và bộ định tuyến không dây quá xa, cường độ tín hiệu sẽ trở nên yếu. Có thể mất nhiều thời gian để kết nối hoặc cài đặt có thể không thành công.
- Nếu thiết bị gặp khó khăn trong việc kết nối với mạng Wi-Fi, có thể là do nó nằm quá xa bộ định tuyến. Mua một bộ lặp tín hiệu Wi-Fi (thiết bị mở rộng phạm vi) để nâng cao cường độ tín hiệu Wi-Fi.
- Kết nối mạng có thể không hoạt động đúng cách phụ thuộc vào nhà cung cấp dịch vụ internet.
- Wi-Fi có thể không thể kết nối hoặc có thể bị gián đoạn do môi trường mạng của gia đình.
- Không thể kết nối thiết bị do sự cố truyền tín hiệu không dây. Rút phích cắm của thiết bị và chờ khoảng một phút trước khi thử lại.
- Nếu tường lửa trên bộ định tuyến không dây của bạn được bật, hãy vô hiệu hóa tường lửa hoặc thêm một ngoại lệ cho nó.
- Tên mạng không dây (SSID) phải là sự kết hợp giữa chữ và số tiếng Anh. (Không sử dụng ký tự đặc biệt)
- Giao diện người sử dụng trên điện thoại thông minh (UI) có thể khác nhau tùy thuộc vào hệ điều hành của điện thoại (OS) và nhà sản xuất.
- Nếu giao thức bảo mật của bộ định tuyến được đặt thành **WEP**, bạn có thể không thiết lập được mạng. Vui lòng đổi sang các giao thức bảo mật khác (khuyến khích dùng **WPA2**) và kết nối lại sản phẩm.
- Để tắt chức năng Wi-Fi, nhấn và giữ nút **Wi-Fi** trong 3 giây. Đèn báo Wi-Fi sẽ tắt.
- Để kết nối lại thiết bị và thêm người dùng khác, nhấn giữ nút **Wi-Fi** trong 3 giây để tạm thời tắt Wi-Fi. Chạy ứng dụng **LG ThinQ** và thực hiện theo các hướng dẫn trong ứng dụng để kết nối thiết bị.

## Thông tin của thông báo phần mềm nguồn mở

Để lấy mã nguồn theo GPL, LGPL, MPL và các giấy phép nguồn mở khác bắt buộc tiết lộ mã nguồn có trong sản phẩm này và để truy cập tất cả các điều khoản cấp phép, thông báo bản quyền và các tài liệu liên quan khác, vui lòng truy cập <https://opensource.lge.com>.

LG Electronics cũng sẽ cung cấp mã nguồn mở cho bạn trong CD-ROM có tính phí để chi trả cho chi phí phát hành (chẳng hạn như các khoản phí về vận chuyển, đĩa và xử lý) khi nhận được yêu cầu qua email đến địa chỉ [opensource@lge.com](mailto:opensource@lge.com).

Ưu đãi này có hiệu lực cho bất kỳ ai nhận được thông tin này trong khoảng thời gian ba năm tính từ ngày chúng tôi phân phối sản phẩm này.

## Chẩn đoán thông minh

Hãy sử dụng tính năng này để giúp bạn chẩn đoán và khắc phục các sự cố với thiết bị của bạn.

### LƯU Ý

- Đối với các nguyên nhân không phải do sự bất cẩn của LGE, bảo trì sẽ không được áp dụng đối với các nguyên nhân do yếu tố bên ngoài bao gồm nhưng không giới hạn mạng Wi-Fi không khả dụng, mất kết nối Wi-Fi, chính sách kho ứng dụng cục bộ hoặc ứng dụng không khả dụng.
- Tính năng này có thể được thay đổi mà không thông báo trước và có thể có phiên bản khác tùy vào nơi bạn sử dụng.

## Sử dụng LG ThinQ để chẩn đoán các sự cố

Nếu bạn gặp phải một sự cố với thiết bị có hỗ trợ Wi-Fi, thiết bị có thể gửi dữ liệu xử lý sự cố tới điện thoại thông minh thông qua ứng dụng **LG ThinQ**.

- Khởi chạy ứng dụng **LG ThinQ** và chọn tính năng **Smart Diagnosis** trong menu. Thực hiện theo các hướng dẫn được cung cấp trong ứng dụng **LG ThinQ**.

### Sử dụng tính năng chẩn đoán bằng âm thanh để chẩn đoán các sự cố

Thực hiện theo các hướng dẫn dưới đây để sử dụng phương pháp chẩn đoán âm thanh.

- Khởi chạy ứng dụng **LG ThinQ** và chọn tính năng **Smart Diagnosis** trong menu. Thực hiện theo các hướng dẫn chẩn đoán bằng âm thanh được cung cấp trong ứng dụng **LG ThinQ**.

**1** Nhấn nút **Lock** để kích hoạt chức năng khóa.

- Nếu màn hình bị khóa trên 5 phút thì bạn phải bỏ kích hoạt khóa và sau đó kích hoạt lại.

**2** Mở cửa tủ lạnh và sau đó đặt điện thoại trên lỗ loa bên trên phía bên phải.

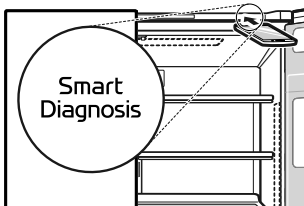

**3** Nhấn và giữ nút **Freezer** trong ít nhất ba giây, đồng thời giữ điện thoại trước loa cho đến khi truyền dữ liệu hoàn tất.

**4** Sau khi truyền dữ liệu hoàn tất, kết quả chẩn đoán sẽ được hiển thị trong ứng dụng.

---

### LƯU Ý

- Để đạt được kết quả tốt nhất, không di chuyển điện thoại trong khi có âm thanh phát ra.
-

# BẢO TRÌ

## Vệ sinh

### Các biện pháp vệ sinh chung

- Thực hiện làm tan băng, bảo dưỡng hay vệ sinh thiết bị trong khi thực phẩm vẫn được bảo quản trong ngăn đá có thể làm tăng nhiệt độ của thực phẩm và giảm thời gian bảo quản.
- Thường xuyên vệ sinh bất kỳ bề mặt nào có thể tiếp xúc với thực phẩm.
- Khi lau chùi bên trong hay bên ngoài thiết bị, không lau bằng bàn chải thô, kem đánh răng, hoặc các vật liệu dễ cháy. Không sử dụng các chất làm sạch chứa các chất dễ bắt lửa. Điều này có thể làm đổi màu hoặc hư hỏng thiết bị.
  - Các chất dễ cháy: cồn (ethanol, methanol, rượu isopropyl, rượu isobutyl, vv), chất pha loãng, thuốc tẩy, benzen, chất lỏng dễ cháy, ăn mòn...
- Sau khi làm sạch, kiểm tra xem cáp điện có bị hỏng không.

### Vệ sinh Phần bên ngoài

- Nếu vệ sinh các lỗ thông gió bên ngoài của thiết bị bằng cách hút bụi thì phải rút dây điện ra khỏi ổ cắm để tránh hiện tượng xả tĩnh điện có thể làm hỏng các linh kiện điện tử hoặc gây ra giật điện. Nên thường xuyên vệ sinh nắp thông gió phía sau và bên cạnh để thiết bị vận hành hiệu quả và tiết kiệm chi phí.
- Giữ vệ sinh các lỗ thông gió bên ngoài thiết bị. Lỗ thông gió bị tắc có thể gây cháy nổ hoặc làm hư hỏng thiết bị.
- Để vệ sinh bên ngoài thiết bị, sử dụng miếng bọt biển sạch hoặc vải mềm và chất tẩy rửa nhẹ với nước ấm. Không sử dụng chất tẩy rửa ăn mòn hoặc chất tẩy mạnh. Lau khô kĩ bằng vải mềm. Không sử dụng vải bẩn để vệ sinh cửa bằng thép không gỉ. Luôn sử dụng vải mềm và lau thuận chiều thớ vải. Cách này giúp bề mặt thiết bị không bị xỉn và biến màu.

### Vệ sinh Phần bên trong

- Trước khi tháo khay hay ngăn từ bên trong thiết bị, lấy tất cả các thực phẩm được bảo quản trên khay hoặc ngăn ra để tránh thương tích hoặc làm hỏng thiết bị. Nếu không thì có thể xảy ra chấn thương do trọng lượng của các thực phẩm được bảo quản.
- Tháo các khay, ngăn và làm sạch bằng nước và chất tẩy rửa nhẹ, sau đó để khô đủ mức trước khi lắp lại.
- Thường xuyên lau miếng đệm cửa và gioăng cửa bằng nước và chất tẩy rửa nhẹ.
- Đồ ăn rơi trên giỏ cửa và các vết bẩn phải được làm sạch vì chúng có thể làm tổn hại khả năng lưu trữ của giỏ và thậm chí có thể bị hư hỏng.
- Tuyệt đối không làm sạch khay, miếng đệm cửa hoặc hộp đựng trong máy rửa chén hoặc nước nóng. Các bộ phận có thể bị biến dạng và kính có thể bị vỡ do nhiệt.
- Hệ thống ră đông tự động trong thiết bị đảm bảo ngăn không bị tích tụ băng trong điều kiện hoạt động bình thường. Người dùng không cần ră đông thủ công.

### Vệ sinh Nắp che Máy ngưng

Dùng máy hút bụi có đầu chổi để vệ sinh nắp che máy ngưng và các lỗ thông gió. Không tháo tấm che khu vực cuộn dây ngưng.

Chúng tôi khuyến nghị thực hiện việc này 12 tháng một lần để duy trì hiệu suất hoạt động. Nếu không, có thể làm mất khả năng làm mát, tăng mức sử dụng năng lượng và khiến máy nén bị quá nhiệt.

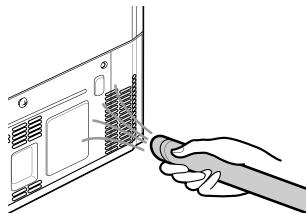

# XỬ LÝ SỰ CỐ

## Trước khi gọi trung tâm dịch vụ

### Đá

Triệu chứng	Nguyên nhân có thể & giải pháp
<b>Máy tự động không sản xuất nước đá hoặc sản xuất một lượng nhỏ đá.</b>	<b>Bạn mới lắp đặt thiết bị gần đây?</b> <ul style="list-style-type: none"> <li>Máy làm đá sản xuất đá bình thường sau khoảng 48 giờ trôi qua kể từ khi thiết bị được lắp đặt.</li> </ul>
	<b>Bạn đã kết nối đường ống cấp nước cho thiết bị và mở van cấp nước?</b> <ul style="list-style-type: none"> <li>Kết nối đường ống cấp nước cho thiết bị và mở hoàn toàn van cấp nước.</li> </ul>
	<b>Đường ống cung cấp nước bị cong?</b> <ul style="list-style-type: none"> <li>Nếu đường ống cấp nước bị cong, dòng chảy của nước có thể bị cản trở.</li> </ul>
	<b>Bạn đã lấy đi một lượng đá lớn gần đây?</b> <ul style="list-style-type: none"> <li>Phải mất khoảng 24 giờ để sản xuất đá trong Máy làm đá tự động. Xin vui lòng chờ.</li> </ul>
	<b>Bạn đã chuyển công tắc của máy làm đá hoặc nút làm đá tự động trên bảng điều khiển sang chế độ ON?</b> <ul style="list-style-type: none"> <li>Nhấn I trên công tắc của máy làm đá tự động hoặc cài đặt <b>ON</b> cho nút điều khiển máy làm đá tự động trên bảng điều khiển. (Để biết thêm chi tiết về cách sử dụng, hãy truy cập trang web của LG Electronics hoặc sử dụng điện thoại thông minh của bạn.)</li> </ul>
	<b>Nhiệt độ của ngăn đá được cài đặt quá cao?</b> <ul style="list-style-type: none"> <li>Nếu nhiệt độ cài đặt quá ấm, đá sẽ được sản xuất chậm hoặc không được sản xuất. Cài đặt nhiệt độ Tủ đông lạnh ở -18 °C để máy làm đá tự động có thể hoạt động bình thường.</li> </ul>
	<b>Bạn đã mở cửa thiết bị thường xuyên?</b> <ul style="list-style-type: none"> <li>Nếu bạn mở cửa thiết bị thường xuyên, không khí lạnh sẽ thoát ra, làm giảm tốc độ sản xuất nước đá. Đừng mở hoặc đóng cửa thiết bị quá thường xuyên.</li> </ul>
<b>Có phải cửa thiết bị chưa đóng hoàn toàn?</b> <ul style="list-style-type: none"> <li>Nếu cửa thiết bị không được đóng kín, nhiệt độ của ngăn đá sẽ tăng lên, làm chậm tốc độ sản xuất đá. Đóng kín cửa thiết bị.</li> </ul>	
<b>Đá không xả ra.</b>	<b>Đường đá ra có thể bị kẹt không? (Bạn có thể kiểm tra đường ống bằng cách tháo bình đựng đá.)</b> <ul style="list-style-type: none"> <li>Đá có thể không xả ra đúng cách do đường ống bị kẹt. Kiểm tra đá và vệ sinh thường xuyên đường đá ra.</li> </ul>

## Làm mát

Triệu chứng	Nguyên nhân có thể & giải pháp
Không thể làm lạnh hoặc đông lạnh.	<b>Có phải nguồn điện bị ngắt?</b> <ul style="list-style-type: none"> <li>Kiểm tra nguồn điện của các thiết bị khác.</li> </ul>
	<b>Thiết bị bị rút phích cắm.</b> <ul style="list-style-type: none"> <li>Cắm phích cắm điện vào ổ cắm một cách chắc chắn.</li> </ul>
	<b>Cầu chì trong nhà có thể bị nổ hoặc thiết bị đóng ngắt mạch bị ngắt. Hoặc thiết bị được nối với ổ thiết bị ngắt mạch nối đất (GFCI) và thiết bị đóng ngắt của ổ bị ngắt.</b> <ul style="list-style-type: none"> <li>Kiểm tra hộp điện chính và thay cầu chì hoặc đặt lại cầu dao. Không tăng công suất cầu chì. Nếu sự cố là do mạch quá tải thì hãy thuê thợ điện lành nghề khắc phục.</li> <li>Bật lại thiết bị đóng ngắt mạch trên thiết bị ngắt mạch nối đất (GFCI). Nếu vấn đề chưa được giải quyết, hãy liên hệ với thợ điện.</li> </ul>
Làm lạnh hoặc đông lạnh kém.	<b>Có phải ngăn mát hoặc ngăn đá được cài đặt ở nhiệt độ cao nhất?</b> <ul style="list-style-type: none"> <li>Cài đặt nhiệt độ ngăn mát hoặc ngăn đá ở mức lạnh hơn.</li> </ul>
	<b>Có phải thiết bị bị chiếu ánh sáng mặt trời trực tiếp, hoặc nằm gần thiết bị sinh nhiệt như bếp hoặc lò sưởi?</b> <ul style="list-style-type: none"> <li>Kiểm tra khu vực lắp đặt và đặt thiết bị cách xa các thiết bị sinh nhiệt.</li> </ul>
	<b>Có phải bạn đã cho vào tủ lạnh đồ ăn nóng trước khi nguội?</b> <ul style="list-style-type: none"> <li>Làm nguội đồ ăn trước khi đặt vào ngăn mát hoặc ngăn đá.</li> </ul>
	<b>Có phải bạn đã lưu trữ quá nhiều thực phẩm?</b> <ul style="list-style-type: none"> <li>Duy trì khoảng cách phù hợp giữa các thực phẩm.</li> </ul>
	<b>Có phải cửa thiết bị chưa đóng hoàn toàn?</b> <ul style="list-style-type: none"> <li>Đóng khít cửa và đảm bảo rằng thực phẩm được lưu trữ không cản trở cửa.</li> </ul>
	<b>Liệu có đủ không gian xung quanh thiết bị?</b> <ul style="list-style-type: none"> <li>Điều chỉnh vị trí lắp đặt để đảm bảo đủ không gian xung quanh thiết bị.</li> </ul>
Thiết bị có mùi hôi.	<b>Có phải ngăn mát hoặc ngăn đá được cài đặt ở nhiệt độ cao nhất?</b> <ul style="list-style-type: none"> <li>Cài đặt nhiệt độ ngăn mát hoặc ngăn đá ở mức lạnh hơn.</li> </ul>
	<b>Bạn đã để vào thực phẩm nặng mùi?</b> <ul style="list-style-type: none"> <li>Bảo quản thực phẩm nặng mùi trong hộp chứa kín.</li> </ul>
	<b>Các loại rau hoặc trái cây có thể bị thối trong ngăn đựng rau</b> <ul style="list-style-type: none"> <li>Vứt bỏ rau thối và làm sạch ngăn đựng rau. Không lưu trữ rau quá lâu trong ngăn rau.</li> </ul>

## Ngưng tụ và sương giá

Triệu chứng	Nguyên nhân có thể & giải pháp
<b>Có ngưng tụ bên trong thiết bị hoặc dưới đáy của nắp ngăn rau.</b>	<b>Có phải bạn đã cho vào tủ lạnh đồ ăn nóng trước khi nguội?</b> <ul style="list-style-type: none"> <li>Làm nguội đồ ăn nóng trước khi đặt vào ngăn mát hoặc ngăn đá.</li> </ul>
	<b>Bạn đã để cửa thiết bị mở?</b> <ul style="list-style-type: none"> <li>Mặc dù sự ngưng tụ sẽ biến mất ngay sau khi bạn đóng cửa thiết bị nhưng bạn cũng có thể lau bằng vải khô.</li> </ul>
	<b>Bạn mở hoặc đóng cửa thiết bị quá thường xuyên?</b> <ul style="list-style-type: none"> <li>Sự ngưng tụ có thể hình thành do chênh lệch nhiệt độ từ bên ngoài. Lau sạch hơi ẩm bằng một miếng vải khô.</li> </ul>
	<b>Bạn đã đặt thức ăn nóng hoặc ẩm bên trong mà không đưng nó trong một hộp kín?</b> <ul style="list-style-type: none"> <li>Đưng thực phẩm trong hộp đưng đậy hoặc dán kín.</li> </ul>
<b>Sương giá hình thành trong ngăn đá.</b>	<b>Cửa có thể không đưng đóng lại đưng cách.</b> <ul style="list-style-type: none"> <li>Kiểm tra xem các thực phẩm bên trong thiết bị này có cản trở cửa và đảm bảo rằng cửa đưng đóng kín.</li> </ul>
	<b>Có phải bạn đã cho vào tủ lạnh đồ ăn nóng trước khi nguội?</b> <ul style="list-style-type: none"> <li>Làm nguội đồ ăn trước khi đặt vào ngăn mát hoặc ngăn đá.</li> </ul>
	<b>Có phải lối ra và vào của không khí trong ngăn đá bị chặn?</b> <ul style="list-style-type: none"> <li>Hãy chắc chắn rằng lối ra và vào của không khí không bị chặn và không khí có thể lưu thông bên trong.</li> </ul>
	<b>Đồ trong ngăn đá quá đẫy?</b> <ul style="list-style-type: none"> <li>Duy trì khoảng cách phù hợp giữa các thực phẩm.</li> </ul>
<b>Sương giá hoặc nước ngưng tụ đã hình thành bên trong hoặc bên ngoài thiết bị.</b>	<b>Có phải bạn đã mở và đóng cửa thiết bị thường xuyên hoặc cửa thiết bị không đưng đóng đưng cách?</b> <ul style="list-style-type: none"> <li>Sương giá hoặc nước ngưng tụ có thể hình thành nếu không khí bên ngoài thâm nhập vào bên trong thiết bị.</li> </ul>
	<b>Có phải môi trường lắp đặt thiết bị quá ẩm ướt?</b> <ul style="list-style-type: none"> <li>Sự ngưng tụ có thể xuất hiện ở bên ngoài của thiết bị nếu khu vực lắp thiết bị quá ẩm ướt hoặc vào một ngày ẩm ướt như ngày mưa. Lau sạch hơi ẩm với một miếng vải khô.</li> </ul>
<b>Bên hông hoặc mặt trước của thiết bị ẩm nóng.</b>	<b>Có các ống chống ngưng tụ đưng lắp ở các khu vực này của thiết bị để giảm sự ngưng tụ hình thành xung quanh khu vực cửa.</b> <ul style="list-style-type: none"> <li>Ống tỏa nhiệt để ngăn chặn sự ngưng tụ đưng lắp ở mặt trước và bên hông của thiết bị. Bạn có thể cảm thấy nó đưng đặc biệt nóng ngay sau khi thiết bị đưng lắp đặt hoặc vào mùa hè. Bạn có thể yên tâm rằng đưng không phải là một vấn đề gì và nó hoàn toàn bình thường.</li> </ul>

Triệu chứng	Nguyên nhân có thể & giải pháp
Có nước bên trong hoặc bên ngoài của thiết bị.	<b>Liệu có nước rò rỉ xung quanh thiết bị?</b> <ul style="list-style-type: none"> <li>Kiểm tra xem nước đã bị rò rỉ từ bồn rửa hay chỗ khác.</li> </ul>
	<b>Có nước ở dưới đáy thiết bị?</b> <ul style="list-style-type: none"> <li>Kiểm tra xem có nước từ thực phẩm đông lạnh rã đông hoặc một bình đựng bị rơi hoặc vỡ không.</li> </ul>

## Các bộ phận và tính năng

Triệu chứng	Nguyên nhân có thể & giải pháp
Cửa thiết bị không được đóng chặt.	<b>Có phải thiết bị bị nghiêng về phía trước?</b> <ul style="list-style-type: none"> <li>Điều chỉnh chân trước để hơi nâng mặt trước lên.</li> </ul>
	<b>Các khay đã được lắp ráp đúng cách?</b> <ul style="list-style-type: none"> <li>Lắp lại các khay nếu cần thiết.</li> </ul>
	<b>Bạn đã đóng cửa với lực mạnh quá mức?</b> <ul style="list-style-type: none"> <li>Nếu bạn dùng quá nhiều lực hoặc đóng cửa quá nhanh, cửa có thể vẫn mở trước khi đóng. Đảm bảo bạn không đóng sập cửa. Đóng cửa từ nhẹ nhàng.</li> </ul>
Khó khăn khi mở cửa thiết bị.	<b>Bạn đã mở cánh cửa ngay sau khi bạn đóng nó?</b> <ul style="list-style-type: none"> <li>Nếu bạn cố gắng để mở cửa thiết bị trong vòng một phút sau khi bạn đóng nó, bạn có thể gặp khó khăn vì áp suất bên trong thiết bị. Hãy cố gắng mở cửa thiết bị một lần nữa sau một vài phút để áp suất bên trong ổn định.</li> </ul>
Miếng đệm cửa không gấp lại trong và ngoài đúng cách.	<b>Chân điều chỉnh độ cao phía trước đã được kéo dài, mặt phẳng tủ lạnh và các cửa đã được chỉnh chưa?</b> <ul style="list-style-type: none"> <li>Khi các gio cửa được chắt đầy, cửa có thể bị lệch, cản trở hoạt động bình thường của thanh đứng khung cửa hoặc chức năng Cửa mở tự động. Kéo dài hai chân chỉnh thẳng bằng ở mặt trước đủ để chúng chống chắc chắn lên sàn nhà. Thực hiện theo hướng dẫn trong mục Điều chỉnh cửa để nâng cánh cửa tủ lạnh bên trái cho đến khi thanh đứng khung cửa hoạt động đúng cách trở lại. Điều chỉnh cánh cửa tủ lạnh bên phải thẳng hàng với cửa tủ lạnh bên trái.</li> </ul>
Đèn bên trong thiết bị không sáng.	<b>Đèn hỏng</b> <ul style="list-style-type: none"> <li>Đóng cửa thiết bị sau đó mở lại. Nếu đèn vẫn không bật, vui lòng liên hệ Trung tâm thông tin khách hàng LG Electronics. Không nên tìm cách tháo đèn.</li> </ul>

## Tiếng ồn

Triệu chứng	Nguyên nhân có thể & giải pháp
<b>Thiết bị gây tiếng ồn và tạo ra những âm thanh bất thường.</b>	<b>Thiết bị được lắp đặt trên một sàn yếu hoặc không bằng phẳng?</b> <ul style="list-style-type: none"> <li>• Đặt thiết bị trên sàn chắc chắn và bằng phẳng.</li> </ul>
	<b>Có phải phía sau của thiết bị chạm vào tường?</b> <ul style="list-style-type: none"> <li>• Điều chỉnh vị trí lắp đặt để đảm bảo đủ không gian xung quanh thiết bị.</li> </ul>
	<b>Có phải có những đồ vật nằm rải rác phía sau thiết bị?</b> <ul style="list-style-type: none"> <li>• Lấy các đồ vật nằm rải rác phía sau thiết bị ra.</li> </ul>
	<b>Có đồ vật nằm trên nóc của thiết bị?</b> <ul style="list-style-type: none"> <li>• Bỏ đồ vật nằm trên nóc của thiết bị xuống.</li> </ul>
<b>Tiếng nhấp chuột</b>	<b>Hệ thống điều khiển rã đông sẽ phát ra tiếng nhấp chuột khi chu trình rã đông tự động bắt đầu và kết thúc. Việc kiểm soát nhiệt (hoặc điều khiển thiết bị trên một số model) cũng sẽ phát ra tiếng nhấp chuột khi chu trình bật và tắt.</b> <ul style="list-style-type: none"> <li>• Vận hành bình thường</li> </ul>
<b>Tiếng róc rách</b>	<b>Tiếng lạch cạch có thể phát ra từ dòng chảy của thiết bị, đường nước ở mặt sau của thiết bị (chỉ với mẫu máy có bơm) hoặc các đồ bảo quản quanh thiết bị.</b> <ul style="list-style-type: none"> <li>• Vận hành bình thường</li> </ul>
	<b>Thiết bị không được đặt trên sàn bằng phẳng</b> <ul style="list-style-type: none"> <li>• Sàn nhà yếu hoặc không bằng phẳng có thể được điều chỉnh bằng chân điều chỉnh độ cao. Tham khảo phần Điều chỉnh Cửa.</li> </ul>
	<b>Thiết bị với máy nén đã bị dịch chuyển khi đang vận hành.</b> <ul style="list-style-type: none"> <li>• Vận hành bình thường. Nếu máy nén không dừng kêu lạch tạch sau ba phút, tắt điện thiết bị và sau đó bật lại.</li> </ul>
<b>Tiếng ù ù</b>	<b>Động cơ quạt của dàn lạnh tuần hoàn không khí lưu thông qua các ngăn mát và ngăn đá.</b> <ul style="list-style-type: none"> <li>• Vận hành bình thường</li> </ul>
	<b>Không khí bị đẩy vào bình ngưng bởi quạt của bình ngưng.</b> <ul style="list-style-type: none"> <li>• Vận hành bình thường</li> </ul>
<b>Tiếng rít</b>	<b>Thiết bị đang chạy hệ thống làm mát.</b> <ul style="list-style-type: none"> <li>• Vận hành bình thường</li> </ul>
<b>Tiếng lộp bộp</b>	<b>Sự co và giãn của các bức tường bên trong do thay đổi nhiệt độ.</b> <ul style="list-style-type: none"> <li>• Vận hành bình thường</li> </ul>
<b>Rung</b>	<b>Nếu mặt bên hoặc mặt sau của thiết bị chạm vào tủ hoặc tường, một số chấn rung bình thường có thể phát ra âm thanh.</b> <ul style="list-style-type: none"> <li>• Để loại bỏ tiếng ồn, đảm bảo rằng mặt bên và mặt sau không tiếp xúc với bất kỳ tường hoặc tủ nào.</li> </ul>

Triệu chứng	Nguyên nhân có thể & giải pháp
Tiếng vo vo từ bình đựng nước. (Chỉ có ở mẫu máy không có bơm)	<p><b>Bạn có thể nghe thấy tiếng vo vo từ van của bình đựng nước nếu máy làm đá đang bật và bình chứa nước đã cạn.</b></p> <ul style="list-style-type: none"> <li>• Đổ đầy bình đựng nước hoặc tắt máy làm đá.</li> </ul>

## Wi-Fi

Triệu chứng	Nguyên nhân có thể & giải pháp
Thiết bị gia đình và điện thoại thông minh của bạn không được kết nối với mạng Wi-Fi.	<p><b>Mật khẩu Wi-Fi mà bạn đang cố gắng kết nối không chính xác.</b></p> <ul style="list-style-type: none"> <li>• Tìm mạng Wi-Fi được kết nối với điện thoại thông minh và xóa mạng, sau đó đăng ký thiết bị trên <b>LG ThinQ</b>.</li> </ul>
	<p><b>Dữ liệu di động cho điện thoại thông minh của bạn đang bật.</b></p> <ul style="list-style-type: none"> <li>• Tắt <b>Dữ liệu di động</b> của điện thoại thông minh của bạn và đăng ký thiết bị bằng mạng Wi-Fi.</li> </ul>
	<p><b>Tên mạng không dây (SSID) được cài đặt không chính xác.</b></p> <ul style="list-style-type: none"> <li>• Tên mạng không dây (SSID) phải là sự kết hợp giữa chữ và số tiếng Anh. (Không sử dụng ký tự đặc biệt)</li> </ul>
	<p><b>Tần số của bộ định tuyến không phải là 2,4 GHz.</b></p> <ul style="list-style-type: none"> <li>• Chỉ hỗ trợ tần số của bộ định tuyến 2,4 GHz. Đặt bộ định tuyến không dây là 2,4 GHz và kết nối thiết bị với bộ định tuyến không dây. Để kiểm tra tần số bộ định tuyến, kiểm tra qua nhà cung cấp dịch vụ Internet hoặc nhà sản xuất bộ định tuyến.</li> </ul>
	<p><b>Khoảng cách giữa thiết bị và bộ định tuyến quá xa.</b></p> <ul style="list-style-type: none"> <li>• Nếu khoảng cách giữa thiết bị và bộ định tuyến quá xa, tín hiệu có thể yếu và sự kết nối có thể không được định cấu hình chính xác. Di chuyển vị trí của bộ định tuyến để gần với thiết bị.</li> </ul>

**Ghi nhớ**

**Ghi nhớ**

