



Quét mã QR để xem hướng dẫn sử dụng.



HƯỚNG DẪN SỬ DỤNG

TỦ CHĂM SÓC QUẦN ÁO THÔNG MINH



Trước khi bắt đầu lắp đặt, hãy đọc kỹ những hướng dẫn này. Điều này sẽ đơn giản hoá quá trình lắp đặt và đảm bảo sản phẩm được lắp đặt đúng cách và an toàn. Để hướng dẫn này ở gần sản phẩm sau khi lắp đặt để sau này tham khảo.

TIẾNG VIỆT

SC5**R8*H



MFL71825963

Rev.02_052625

www.lg.com

Bản quyền © 2024-2025 Công ty LG Electronics Việt Nam Hải Phòng bảo lưu mọi quyền

MỤC LỤC

Hướng dẫn này có thể có các hình ảnh hoặc nội dung khác với kiểu máy mà bạn đã mua.

Hướng dẫn sử dụng này có thể được thay đổi bởi nhà sản xuất.

HƯỚNG DẪN AN TOÀN

ĐỌC TOÀN BỘ HƯỚNG DẪN TRƯỚC KHI SỬ DỤNG	3
NỘI DUNG CẢNH BÁO	4

LẮP ĐẶT

Các bộ phận và thông số kỹ thuật	12
Yêu cầu không gian lắp đặt	16
Khui thùng thiết bị	17
Giữ thẳng bằng cho Thiết bị	18

VẬN HÀNH

Tổng quan về vận hành	20
Chuẩn bị mẻ quần áo	21
Kiểm tra đồ trước mỗi lần cho vào	22
Cho đồ vào thiết bị	24
Sử dụng Bàn là hơi cầm tay cao áp	29
Bảng Điều khiển	33
Bảng chương trình	35
Cài đặt	43

CHỨC NĂNG THÔNG MINH

Ứng dụng LG ThinQ	45
Smart Diagnosis	47

BẢO TRÌ

Vệ sinh thường xuyên	48
----------------------------	----

XỬ LÝ SỰ CỐ

Trước khi gọi trung tâm dịch vụ	52
---------------------------------------	----

HƯỚNG DẪN AN TOÀN

ĐỌC TOÀN BỘ HƯỚNG DẪN TRƯỚC KHI SỬ DỤNG

Các hướng dẫn an toàn sau đây nhằm mục đích ngăn chặn các rủi ro hoặc hư hỏng không thể lường trước từ việc vận hành sản phẩm không an toàn hoặc không đúng cách.

Các hướng dẫn được chia thành hai phần “CẢNH BÁO” và “THẬN TRỌNG” như được mô tả bên dưới.

Thông tin an toàn



Biểu tượng này được sử dụng để chỉ các vấn đề và vận hành có thể gây rủi ro.

Hãy đọc kỹ các phần có biểu tượng này và làm theo hướng dẫn để tránh rủi ro.



CẢNH BÁO

Biểu tượng này cho biết nếu không thực hiện theo các hướng dẫn có thể gây thương tích nghiêm trọng hoặc tử vong.



THẬN TRỌNG

Biểu tượng này cho biết nếu không thực hiện theo các hướng dẫn có thể gây thương tích nhẹ hoặc hư hỏng thiết bị.

Những lưu ý đối với Chất làm lạnh dễ cháy (R290)

Các ký hiệu sau đây hiển thị trên các bộ phận.



Ký hiệu này cho biết thiết bị này sử dụng chất làm lạnh dễ cháy. Nếu chất làm lạnh này bị rò rỉ và tiếp xúc với nguồn đánh lửa bên ngoài thì sẽ có nguy cơ gây cháy.



Ký hiệu này cho biết nhân viên bảo dưỡng nên tham khảo Hướng dẫn lắp đặt khi thao tác với thiết bị này.



Ký hiệu này cho biết thông tin có sẵn trong Hướng dẫn sử dụng hoặc Hướng dẫn lắp đặt.

NỘI DUNG CẢNH BÁO

CẢNH BÁO

- Để giảm rủi ro cháy, nổ, điện giật, hư hỏng tài sản, thương tích ở người hoặc tử vong khi sử dụng thiết bị này, hãy thực hiện theo các biện pháp phòng ngừa cơ bản, bao gồm các điều sau:
-

An toàn kỹ thuật

- Thiết bị này không dành cho người (bao gồm trẻ em) bị suy giảm năng lực thể chất, giác quan hoặc tinh thần, hoặc thiếu kinh nghiệm và kiến thức sử dụng nếu không có sự giám sát hay hướng dẫn liên quan đến việc sử dụng thiết bị của người chịu trách nhiệm an toàn đối với các đối tượng này.
- Trẻ em nên được giám sát để đảm bảo trẻ không chơi đùa với thiết bị.
- Trong bất kỳ trường hợp nào, không được cắt hoặc tháo chốt nối đất khỏi dây nguồn. Để ngăn thương tích cá nhân hoặc làm hỏng thiết bị, dây nguồn điện phải được cắm vào ổ được nối đất thích hợp.
- Phải cắm thiết bị vào ổ cắm nối đất 220 VAC, 50 Hz được bảo vệ bằng cầu chì hoặc cầu dao 15 Ampe. Không tuân theo các hướng dẫn này có thể gây cháy, nổ hoặc tử vong.
- Thiết bị này phải được cắm vào ổ cắm được nối đất thích hợp. Có thể xảy ra điện giật nếu thiết bị không được nối đất đúng cách. Thuê thợ điện lành nghề kiểm tra ổ cắm trên tường và mạch điện để đảm bảo ổ cắm được nối đất đúng cách. Không tuân theo các hướng dẫn này có thể gây ra nguy cơ điện giật và/hoặc cháy.
- Lắp đặt thiết bị ở nơi dễ cắm điện. Rút phích cắm của thiết bị khi không sử dụng để tránh nguy cơ cháy hay điện giật.
- Rút phích cắm của thiết bị trước khi tháo hay sửa chữa để tránh nguy cơ điện giật.
- Phải luôn cắm thiết bị với ổ cắm điện riêng có định mức điện áp phù hợp với bảng thông số. Điều này mang lại hiệu suất tối ưu và cũng ngăn ngừa quá tải các mạch dây dẫn trong nhà có thể gây ra nguy cơ cháy do dây quá nóng.
- Không sử dụng dây nối để nối với ổ điện. Điều này có thể gây cháy hay điện giật.

- Tuyệt đối không rút phích cắm thiết bị bằng cách kéo dây điện. Luôn giữ chặt phích cắm và rút thẳng ra khỏi ổ cắm. Dây điện có thể bị hỏng, gấn đến nguy cơ cháy và điện giật.
- Lập tức liên hệ với LG hoặc thợ sửa chữa lành nghề để sửa hoặc thay thế tất cả các dây điện bị sờn hoặc hỏng. Không sử dụng dây có vết nứt hoặc hỏng do mài mòn dọc theo chiều dài của dây hoặc ở một trong hai đầu. Dây điện có thể bị chảy, gây nguy cơ điện giật và/hoặc cháy.
- Cẩn thận để không kẹp, đè hay làm hỏng dây điện khi lắp đặt hoặc di chuyển thiết bị. Điều này sẽ ngăn thương tích và hư hỏng cho thiết bị do cháy và điện giật.
- Sau khi sử dụng, hãy để **Bàn là hơi nước cầm tay áp suất cao** đủ nguội trong 5 phút trở lên trước khi cất giữ. Chạm vào đầu bàn là hơi hoặc ống hơi khi bàn là chưa đủ nguội có thể gây bỏng.
- Rút phích cắm điện ra và đổ đầy nước vào hộp chứa nước hoặc vệ sinh sản phẩm.
- Nếu sản phẩm bị hỏng và phần bên trong của sản phẩm lộ ra ngoài thì không được chạm vào bàn là hơi cầm tay cao áp và liên hệ với trung tâm dịch vụ được ủy quyền.

Lắp đặt

- Khi dịch chuyển thiết bị xa tường, cẩn thận để không cán lên hay làm hỏng dây điện.
- Thiết bị có trọng lượng lớn. Cần có ít nhất hai người để di chuyển và lắp đặt thiết bị để tránh hư hỏng hay thương tích.
- Trước khi sử dụng, hãy đảm bảo đã kết nối thiết bị với ổ cắm điện nối đất chuyên dụng được đánh giá phù hợp để sử dụng với thiết bị. Người dùng phải thay ổ cắm trên tường 2 chấu tiêu chuẩn bằng ổ cắm trên tường 3 chấu tiêu chuẩn.
- Thiết bị phải được lắp đặt đúng cách như mô tả trong hướng dẫn sử dụng này trước khi sử dụng. Có thể xảy ra giật điện nếu thiết bị không được nối đất đúng cách.
- Không lắp đặt thiết bị ở nơi có nguy cơ bị đổ thiết bị. Thiết bị không được thiết kế để sử dụng trên các phương tiện vận chuyển như tàu

thủy, máy bay. Hãy kiểm tra với trung tâm dịch vụ LG được ủy quyền để sử dụng trong các trường hợp đặc biệt khác.

- Không thay đổi bảng điều khiển.
- Lắp đặt thiết bị trên sàn chắc chắn và bằng phẳng. Thiết bị có thể rung mạnh và bị đổ nếu được lắp đặt trên bề mặt không ổn định, gây hư hỏng hoặc thương tích.
- Không đẩy thiết bị từ đằng trước và luôn bảo vệ mặt trước. Nếu không, kính cường lực trên thiết bị có thể bị vỡ.
- Nối đất đúng cách cho thiết bị theo đúng mọi quy định và quy tắc quản lý. Thực hiện theo nội dung trong hướng dẫn lắp đặt.
- Lắp đặt và bảo quản thiết bị ở nơi không tiếp xúc với nhiệt độ đóng băng hay các yếu tố thời tiết. Để thiết bị làm ấm nhiệt độ phòng trước khi sử dụng nếu được giao đến vào mùa đông hay trong điều kiện nhiệt độ âm.
- Không sửa chữa hay thay thế bất kỳ bộ phận nào của thiết bị hoặc cố gắng thực hiện bất kỳ bảo dưỡng nào trừ khi được khuyến nghị cụ thể trong hướng dẫn sử dụng-bảo trì hoặc trong hướng dẫn sử dụng-sửa chữa được phát hành mà bạn hiểu và có kỹ năng thực hiện.
- Để giảm nguy cơ giật điện, không lắp thiết bị ở không gian ẩm ướt như phòng tắm. Không tuân theo cảnh báo này có thể gây tử vong, thương tích nghiêm trọng, cháy, điện giật hay biến dạng, lỗi sản phẩm.
- Tháo toàn bộ đồ đóng gói và thải bỏ vật liệu vận chuyển đúng cách.
- Kết nối với mạch điện có cường độ, định mức và phương thức bảo vệ phù hợp để tránh quá tải. Mạch điện không phù hợp có thể bị cháy, gây nguy cơ điện giật và/hoặc cháy.
- Nếu dây nguồn bị hỏng thì cần được thay thế bởi nhà sản xuất, nhân viên dịch vụ hoặc người đạt yêu cầu tương tự để tránh nguy hiểm.
- Để toàn bộ vật liệu đóng gói xa tầm tay trẻ em. Vật liệu đóng gói có thể nguy hiểm cho trẻ.
- Không lắp đặt gần nguồn nhiệt khác như bếp, lò nướng hay máy sưởi.
- Không đặt nệm, vật liệu sinh khói hay các chất dễ cháy khác lên trên thiết bị.
- Tháo toàn bộ màng vinyl bảo vệ khỏi thiết bị.

- Thiết bị phải được lắp đặt phù hợp với các quy định lắp đặt hệ thống điện quốc gia.
- Không được nghiêng thiết bị về phía sau khi có nước trong hộp chứa nước. Khi di chuyển hoặc lắp đặt lại thiết bị, hãy xả hết nước trong hộp chứa nước ra. Nếu nghiêng thiết bị khi vẫn còn nước trong hộp chứa nước, nước có thể tràn vào bên trong thiết bị và thiết bị có thể vận hành bất thường.
- Khi lắp đặt thiết bị, tránh đặt ở bất kỳ vị trí nào tiếp xúc trực tiếp với gió thổi ra từ điều hòa. Nếu không, có thể dẫn đến hiện tượng ngưng tụ do chênh lệch nhiệt độ giữa bên trong thiết bị và vị trí đặt thiết bị.

Vận hành

- Không sử dụng thiết bị trên các đồ vật khác ngoài quần áo.
- Không để trẻ nghịch ở trên hoặc bên trong thiết bị. Cần giám sát trẻ chặt chẽ khi thiết bị được sử dụng gần trẻ em.
- Không trèo, đứng lên hay bám vào cửa thiết bị, trên giá ngang hay bất cứ nơi nào bên trong thiết bị.
- Không giẫm lên cửa hay các hộp nước.
- Không đặt vật nặng hay nguy hiểm lên trên thiết bị.
- Không cho động vật sống vào bên trong thiết bị.
- Không để trẻ trèo vào trong thiết bị.
- Trường hợp bị rò rỉ khí gas (propane/khí hóa lỏng (LPG)), đảm bảo thông gió đầy đủ và liên hệ với trung tâm dịch vụ được ủy quyền trước khi sử dụng trở lại. Không chạm vào hay tháo rời ổ cắm của thiết bị.
- Không sử dụng hay đặt các chất dễ cháy (hóa chất, thuốc, mỹ phẩm, v.v...) gần thiết bị hay để bên trong thiết bị. Không đặt thiết bị gần khí dễ cháy.
- Lập tức rút dây dideenjd nếu nghe thấy âm thanh, thấy mùi lạ hay phát hiện khói bốc ra từ thiết bị.
- Trường hợp bị ngập nước, không lại gần thiết bị và liên hệ với trung tâm dịch vụ được ủy quyền.
- Không sử dụng nước xả vải hay các sản phẩm để khử tĩnh điện trừ khi được khuyến nghị bởi nhà sản xuất nước xả vải hay sản phẩm đó.

- Không để tay hay cơ thể gần khe phun hơi trong quá trình vận hành. Hơi nước nóng và có thể gây thương tích.
- Không nhét đồ vật vào khe phun hơi.
- Không uống nước từ các hộp xả và cấp nước.
- Không tháo rời hay sửa đổi thiết bị.
- Không cho tay, chân hay đồ kim loại vào dưới thiết bị.
- Không vận hành thiết bị hay chạm vào dây điện khi tay ướt.
- Không cho ngón tay vào các khu vực dễ bị kẹt, khoảng trống giữa cánh cửa và vỏ máy rất nhỏ. Cần thận khi đóng cửa nếu có trẻ ở gần.
- Không để đồ dính dầu ăn vào trong thiết bị. Các đồ dính dầu ăn có thể gây phản ứng hóa học, khiến mẻ quần áo bị bắt lửa.
- Không sấy các đồ đã được làm sạch, giặt, ngâm hay dính xăng, dung môi giặt khô hay các chất dễ cháy nổ khác do các chất này bốc hơi, có thể bắt lửa hay phát nổ.
- Không dùng nhiệt để sấy khô các vật chứa cao su xốp hay các vật liệu giống cao su có cấu trúc tương tự.
- Không mở cửa trong quá trình vận hành. Hiệu suất của thiết bị có thể bị ảnh hưởng tiêu cực. Nếu thiết bị được lắp đặt trên hay gần thảm, hơi nước ngưng tụ từ khí hoặc hơi nước nóng có thể làm ố hay hỏng thảm.
- Hư hỏng phát sinh do sử dụng thiết bị cho các mục đích khác với mục đích được nêu trong hướng dẫn sử dụng này sẽ không được bảo hành.
- **Bàn là hơi nước cầm tay áp suất cao** được thiết kế để sử dụng tại nhà. Không sử dụng cho các mục đích khác.
- Bàn là hơi này chỉ dành cho Tủ chăm sóc quần áo thông minh LG nên không được lắp đặt trên các thiết bị gia dụng khác hoặc sử dụng cho mục đích khác.
- Khi sản phẩm đang bật hoặc đang vận hành, không được phun hơi nước về phía người hoặc động vật. Hành động đó có thể gây bỏng do hơi nóng.
- Không sử dụng Bàn là hơi trên quần áo đang mặc trên người.

- Khi sản phẩm đang bật hoặc đang vận hành, không được để trẻ em hoặc thú cưng đến gần sản phẩm.
- Sau khi vận hành, không đặt tay hoặc chân lên đầu bàn là hơi hoặc ống hơi của Bàn là hơi. Hành động đó có thể gây bỏng do bàn là vẫn còn nóng.
- Không sử dụng Bàn là hơi trên kính. Hành động đó có thể làm hỏng kính và gây thương tích.
- Không sử dụng Bàn là hơi trên thiết bị điện tử. Hành động đó có thể khiến thiết bị điện tử gặp trục trặc hoặc bị hỏng.
- Cần thận không để trẻ em hoặc thú cưng chơi với Bàn là hơi.
- Không tác động lực mạnh lên Bàn là hơi hoặc làm rơi Bàn là hơi. Nếu Bàn là hơi bị hỏng, không được chạm vào thiết bị và phải liên hệ với trung tâm dịch vụ được ủy quyền.
- Không sử dụng Bàn là hơi cho quần áo (Đồ thể thao chức năng (Gore-Tex), lông thú, da thuộc, da nhân tạo, chất liệu tráng phủ, v.v.) có thể bị hư hỏng do hơi nước.
- Không kéo mạnh Bàn là hơi vì các bộ phận trong **Khay đựng bàn là hơi nước cầm tay** có thể bị hỏng.
- Trong khi sử dụng Bàn là hơi, không được đóng cửa Tủ chăm sóc quần áo thông minh và hộp bảo quản. Hành động đó có thể làm xước mép của nắp hộp bảo quản bàn là hơi, để lại vết xước ở bên trong cửa và làm hỏng nắp hộp bảo quản hoặc ống hơi.
- Khi sử dụng Bàn là hơi, quần áo làm bằng rayon có thể bị co lại nên hãy sử dụng chế độ Low (Yếu).
- Khi bật Bàn là hơi và phun hơi nước lần đầu tiên, nước ngưng tụ có thể phun ra và để lại các vết nước trên quần áo tùy theo môi trường xung quanh nên hãy phun hơi nước vào không khí 2-3 lần trong 2-3 giây rồi mới sử dụng.
- Tùy thuộc vào môi trường sử dụng, hơi ẩm có thể hình thành gần đầu Bàn là hơi và bên trong Tủ chăm sóc quần áo thông minh, do đó hãy lau sạch hơi ẩm bằng khăn khô trước khi cất giữ Bàn là hơi.
- Nếu khe phun hơi bị tắc, hãy dùng ghim hoặc tăm để thông chỗ tắc. Đảm bảo vệ sinh khe phun hơi sau khi tắt Tủ chăm sóc quần áo thông minh và để khe phun đủ nguội trong 30 phút trở lên.

Bảo trì

- Thường xuyên lau sạch các vật lạ (như bụi và nước) khỏi các ngách của phích cắm điện và các khu vực tiếp xúc. Không dùng khăn ướt hoặc ẩm khi vệ sinh phích cắm.
- Không sử dụng thiết bị để sấy khô phần bên trong. Không thấp nển để khử mùi phần bên trong.
- Không phun nước trực tiếp lên thiết bị khi vệ sinh. Có thể xảy ra cháy hay điện giật.
- Lau bên trong bằng khăn khô sau khi sử dụng.
- Vệ sinh bộ lọc xơ vải trước hoặc sau mỗi mẻ quần áo.
- Không sử dụng chất tẩy trắng như oxy hay chất tẩy có nguồn gốc clo bên ngoài thiết bị.
- Không dùng vật sắc nhọn khi vệ sinh hay vận hành bảng điều khiển. Có thể xảy ra điện giật.
- Tránh chạm vật nặng vào tấm kính. Dù được làm bằng kính cường lực nhưng bảng điều khiển có thể bị vỡ khi có va chạm mạnh, gây thương tích.
- Không để động vật gặm nhấm, côn trùng hay các vật lạ khác tiếp xúc với sản phẩm. Chúng có thể làm hỏng dây, gây cháy hay điện giật.
- Lắp nắp bộ lọc xơ vải ❶ và bộ lọc xơ vải ❷ chính xác để đảm bảo cảm biến ánh sáng thông minh vận hành đúng và bụi được hút đúng cách. Bề mặt gương ở dưới nắp bộ lọc xơ vải là bộ phận dành cho cảm biến nên hãy dùng khăn khô lau sạch sẽ.

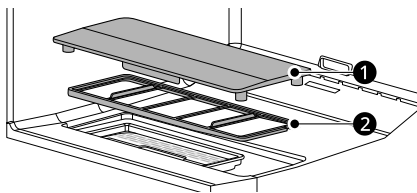

Thải bỏ

- Trước khi dùng bảo dưỡng hay thải bỏ thiết bị, hãy tháo cửa ngăn sấy. Cắt bỏ phích cắm điện và phá hủy phần nút để không sử dụng lại.

Hướng dẫn nối đất

- Việc nối dây dẫn nối đất thiết bị không đúng cách có thể gây nguy cơ điện giật. Hãy kiểm tra với thợ điện hoặc nhân viên dịch vụ có đủ trình độ chuyên môn nếu bạn nghi ngại không biết thiết bị có được nối đất đúng cách hay không.
- Thiết bị phải được nối đất. Trong trường hợp xảy ra trục trặc hoặc hỏng hóc, việc nối đất sẽ giảm thiểu rủi ro điện giật bằng cách truyền dòng điện đi theo đường có điện trở nhỏ nhất.
- Thiết bị này phải được trang bị dây điện có dây dẫn nối đất và phích cắm nối đất. Phích cắm phải được cắm vào ổ cắm phù hợp, được lắp đặt và nối đất theo các quy tắc và quy định của nước sở tại.
- Không sửa đổi phích cắm. Nếu phích cắm không vừa với ổ cắm, hãy nhờ thợ điện có đủ trình độ chuyên môn lắp đặt đúng loại ổ cắm.
- Thiết bị này phải được nối với kim loại nối đất, hệ thống dây dẫn cố định hoặc dây dẫn nối đất của thiết bị phải được chạy với các ruột dẫn mạch và được nối với đầu nối đất của thiết bị hoặc dây dẫn trên thiết bị. Có thể xảy ra điện giật nếu thiết bị không được nối đất đúng cách.

LẮP ĐẶT

Các bộ phận và thông số kỹ thuật

LƯU Ý

- Hình dạng bên ngoài và các thông số kỹ thuật có thể thay đổi mà không báo trước để cải thiện chất lượng thiết bị.

Bên trong

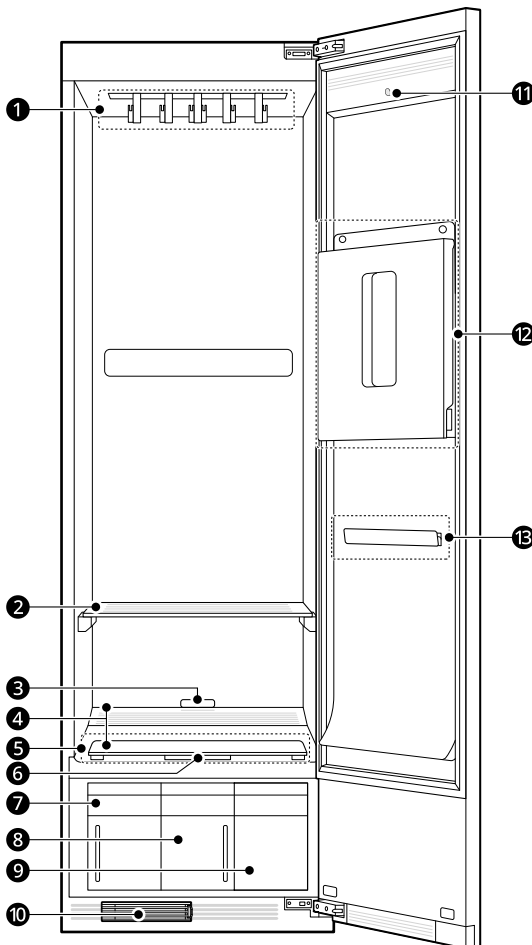

- ❶ Giá treo di chuyển động
- ❷ Giá ngang
- ❸ Cảm biến ánh sáng
- ❹ Khe lưu thông khí nóng
- ❺ Nắp bộ lọc xơ vải
- ❻ Bộ lọc tạo hương
- ❼ Hộp xả
- ❽ Hộp cấp nước
- ❾ Hộp đựng bàn là hơi cầm tay cao áp
- ❿ Bộ lọc tuần hoàn hút ẩm
- ⓫ Giá treo
- ⓬ Ngăn giữ nếp ly
- ⓭ Móc treo giá ngang

LƯU Ý

- Thợ lắp đặt có thể đảo chiều xoay cửa cho phù hợp với vị trí lắp đặt.
-

Thông số kỹ thuật

(Các dấu hoa thị nghĩa là loại mẫu máy và có thể thay đổi (0-9) hoặc (A-Z).

Mẫu máy	SC5**R8*H
Nguồn Điện	220 V~, 50 Hz
Kích thước (Rộng x Sâu x Cao)	600 mm × 620 mm × 1965 mm, 1185 mm (Độ sâu khi cửa mở)
Trọng lượng sản phẩm	92 kg
Tiêu thụ điện năng	1800 W
Công suất tối đa	6 món đồ

Các phụ kiện

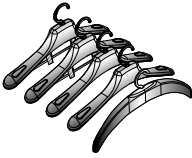

1

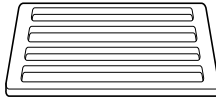

2

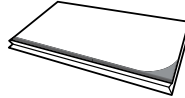

3

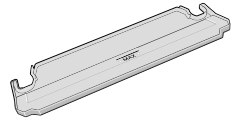

4

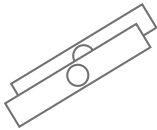

5

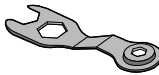

6



7



8

- 1 5 móc treo
- 2 Giá ngang
- 3 Tăm tạo mùi thơm
- 4 khay hứng nước
- 5 2 miếng bản lề
- 6 Cờ lê
- 7 găng tay vệ sinh
- 8 găng tay bảo hộ

LƯU Ý

- Các phụ kiện đi kèm có thể thay đổi tùy theo mẫu máy bạn mua.
 - Hãy liên hệ với cửa hàng mua thiết bị hoặc dịch vụ khách hàng của LG trong trường hợp bất kỳ phụ kiện nào bị hỏng hay thiếu.
 - Để đảm bảo an toàn cho bạn và giúp tăng tuổi thọ sản phẩm, chỉ sử dụng các bộ phận chính hãng. Nhà sản xuất không chịu trách nhiệm về lỗi sản phẩm hay tai nạn do sử dụng các bộ phận hay phụ kiện không chính hãng được mua.
-

Yêu cầu không gian lắp đặt

Trước khi lắp đặt thiết bị, kiểm tra các thông tin sau để đảm bảo thiết bị được lắp đặt ở nơi phù hợp.

Kích thước

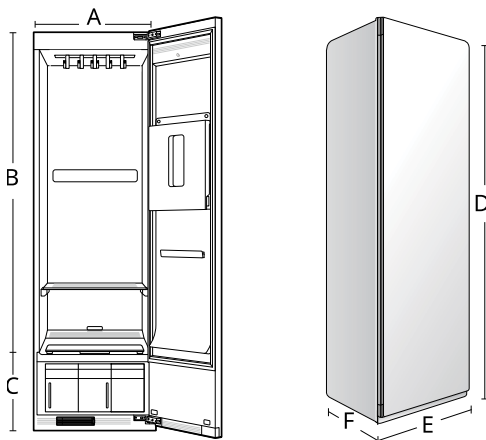

	Kích thước (mm)
A	535
B	1570
C	395
D	1965
E	600
F	620

Vị trí lắp đặt

- Ổ cắm điện nối đất phải được đặt trong phạm vi 61 cm từ một trong hai bên của thiết bị.
- Lắp đặt thiết bị trên sàn bằng phẳng. (Độ dốc cho phép bên dưới thiết bị: 1°)
- Sàn phải bằng phẳng, độ dốc không quá 2,5 cm dưới thiết bị. Nếu độ dốc lớn hơn 2,5 cm, thiết bị không thể được cân bằng đúng cách

- Đảm bảo rằng khi lắp đặt thiết bị, kỹ sư có thể dễ dàng tiếp cận được thiết bị trong trường hợp hỏng máy.
- Không lắp đặt thiết bị ở nơi có thể tiếp xúc với nước và/hoặc thời tiết. Không tuân theo cảnh báo này có thể dẫn đến nguy cơ điện giật, thương tích hoặc làm hỏng hay lỗi sản phẩm.
- Không lắp đặt thiết bị trên nền cứng hoặc nền mềm. Điều này có thể gây ồn và rung quá mức, dẫn đến hư hỏng hoặc thương tích nếu thiết bị bị lật.
- Tránh đặt ở bất kỳ vị trí nào tiếp xúc trực tiếp với gió thổi ra từ điều hòa.
 - Hiện tượng ngưng tụ có thể xảy ra do sự chênh lệch nhiệt độ giữa bên trong sản phẩm và gió thổi ra từ điều hòa.

LƯU Ý

- Sàn chắc chắn sẽ chịu tổng trọng lượng của thiết bị **92 kg**. Trọng lượng tổng hợp của bất kỳ thiết bị gì khác cũng cần được tính đến.

Khoảng trống lắp đặt được khuyến nghị

Khoảng cách sau được khuyến nghị cho thiết bị. Mặc dù thiết bị đã được thử nghiệm với khoảng cách 3 cm ở hai bên và phía sau nhưng khoảng cách khuyến nghị cần được xem xét vì những lý do sau:

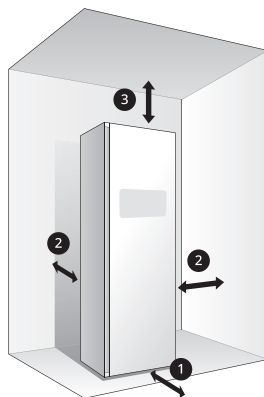

- Để khoảng cách tối thiểu **46 cm** phía trước để mở cửa.

- ② Để khoảng cách tối thiểu **5 cm** ở hai bên và giữa phần sau thiết bị và tường.
- ③ Để khoảng cách tối thiểu **20 cm** giữa đỉnh thiết bị và bất kỳ giá treo hay ngăn phía trên nào.

LƯU Ý

- Nếu thiết bị quá gần với các đồ vật xung quanh thì hiệu suất có thể giảm và làm tăng tiêu thụ điện năng.
- Cần cân nhắc tăng khoảng trống ở tất cả các bên của thiết bị để giảm lan tiếng ồn.

Nhiệt độ xung quanh

- Nhiệt độ phải trong khoảng từ 10 °C đến 35 °C.
- Nhiệt độ xung quanh quá thấp hoặc quá cao có thể ảnh hưởng đến hiệu suất.
- Không lắp đặt ở nơi có ánh nắng trực tiếp hoặc nhiệt độ có thể xuống mức âm.

Nối điện

- Không sử dụng dây nối hoặc đầu chuyển đổi ổ cắm điện đôi.
- Không làm quá tải ổ cắm do sử dụng nhiều hơn một thiết bị.
- Kết nối thiết bị với ổ cắm được nối đất phù hợp theo các quy định đi dây hiện hành.
- Thiết bị phải được bố trí ở nơi gần ổ cắm điện sao cho có thể dễ dàng tiếp cận phích cắm.

⚠ CẢNH BÁO

- Phích cắm phải được cắm vào ổ cắm phù hợp được lắp đặt và nối đất/tiếp địa theo các quy tắc và quy định địa phương.

Khui thùng thiết bị

⚠ CẢNH BÁO

- Cần ít nhất hai người để tháo dỡ và di chuyển thiết bị. Nếu không có thể gây thương tích do làm nghiêng thiết bị.

Tháo thùng carton và vật liệu đóng gói

Tháo thùng carton khỏi thiết bị, băng dính và các nhãn tạm.

- Không xé các nhãn cảnh báo, nhãn mẫu máy hay số sê ri hoặc các nhãn thông tin kỹ thuật nằm dưới mặt trước của thiết bị.

⚠ THẬN TRỌNG

- Không sử dụng dụng cụ sắc nhọn, cồn tẩy rửa, chất lỏng dễ cháy hoặc chất tẩy rửa ăn mòn để loại bỏ băng dính hoặc keo. Những sản phẩm này có thể làm hỏng bề mặt của thiết bị.

LƯU Ý

- Có thể dễ dàng loại bỏ chặn bằng hoặc keo dính bằng cách dùng ngón tay chà xát một lượng nhỏ xà phòng rửa bát dạng lỏng lên vết dính. Lau sạch bằng nước ấm và lau khô.

Di chuyển thiết bị

Sử dụng bánh lăn ❶ ở dưới để di chuyển thiết bị. Đẩy thiết bị từ từ ở khoảng nửa dưới phía trước.

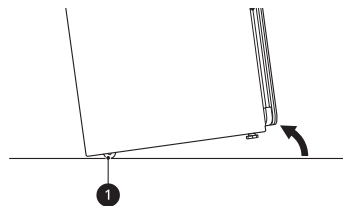

⚠ THẬN TRỌNG

- Giữ thẳng thiết bị khi di chuyển. Nếu đặt thiết bị nằm ngang, chất làm lạnh có thể rò rỉ, gây lỗi thiết bị.

Giữ thẳng bằng cho Thiết bị

Kiểm tra thẳng bằng

Việc cân bằng thiết bị giúp loại bỏ tiếng ồn, rung động và chuyển dịch không cần thiết. Hãy kiểm tra xem thiết bị đã được cân bằng hoàn toàn sau khi lắp đặt chưa.

Điều chỉnh và cân bằng thiết bị

⚠ CẢNH BÁO

- Thiết bị có trọng lượng lớn. Cần ít nhất hai người khi tiến hành chỉnh cân bằng thiết bị. Nếu không làm theo cảnh báo này thì có thể gây thương tích nghiêm trọng hay tử vong.

1 Đặt thiết bị ở vị trí cuối cùng và kiểm tra để đảm bảo thiết bị đã cân bằng.

- Toàn bộ chân chỉnh thẳng bằng phải nằm vững trên sàn. Đẩy nhẹ các góc thiết bị để đảm bảo thiết bị không lắc lư từ góc này sang góc kia. Đảm bảo không có khoảng khe hở giữa chân chỉnh thẳng bằng và sàn nhà.

2 Sử dụng cờ lê (kèm theo thiết bị) để vặn các chân chỉnh thẳng bằng.

- Vặn nới chân trước để nâng thiết bị hoặc xiết chặt để hạ xuống. Nếu không thể cân chỉnh thiết bị chỉ bằng chân trước thì hãy lắp hai chân chỉnh thẳng bằng phía sau bằng cách nghiêng thiết bị. Không đặt thiết bị nằm hẳn xuống để lắp các chân chỉnh thẳng bằng.

- Dùng chân chỉnh thẳng bằng để nâng hoặc hạ thiết bị cho đến khi thiết bị cân bằng ở hai bên và từ trước ra sau.

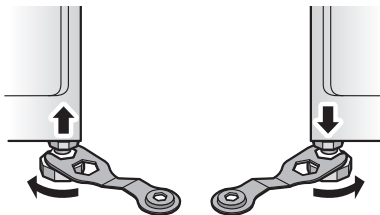

⚠ THẬN TRỌNG

- Đảm bảo toàn bộ chân chỉnh thẳng bằng đều tiếp xúc chắc chắn với sàn nhà. Nếu sử dụng thiết bị chưa được chỉnh thẳng bằng thì thiết bị có thể đổ, gây thương tích, hỏng hóc hoặc lỗi sản phẩm.
- Điều chỉnh các chân chỉnh thẳng bằng cho đến khi cân bằng được thiết bị. Nâng chân chỉnh thẳng bằng quá mức cần thiết có thể khiến thiết bị bị rung.

3 Khi thiết bị đã hoàn toàn vững chắc và toàn bộ chân chỉnh thẳng bằng nằm chắc chắn trên sàn, hãy xiết các ốc hãm ①.

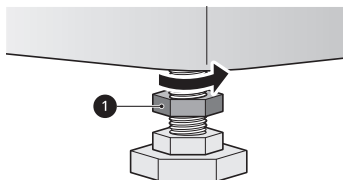

Quay ngược cửa

Có thể đổi chiều xoay cánh cửa. Việc này phải do thợ lắp đặt thực hiện trong quá trình lắp đặt nếu mong muốn.

LƯU Ý

- Trường hợp cần đổi chiều mở cửa sau khi lắp đặt, hãy liên hệ Trung tâm thông tin khách hàng của LG.

Lắp khay hứng nước

Trước khi sử dụng thiết bị, hãy lắp khay hứng nước ở dưới tủ.

- 1 Giữ khay sao cho mũi tên và chữ phía trước khay hướng lên trên.
- 2 Lắp một bên khay trước rồi đến bên còn lại. Đẩy khay cho đến khi khay khớp hoàn toàn vào trong.

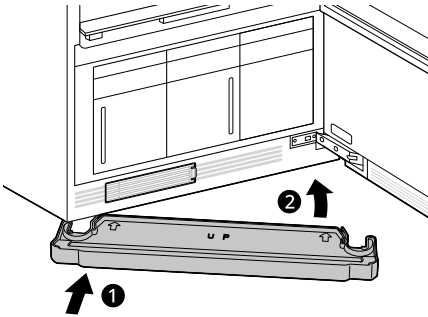

- 2 Ấn nắp bản lề vào cụm bản lề trên sao cho cạnh uốn cong ở phía xa bản lề.

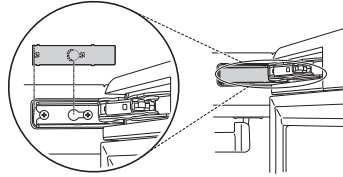

- 3 Làm tương tự với nắp bản lề còn lại vào cụm bản lề dưới.

- 3 Để tháo khay, kéo một bên khay sau đó kéo bên còn lại.
 - Nếu khay có nước, hãy tháo và đổ nước đi. Lắp lại khay sau khi đã đổ nước.

⚠ THẬN TRỌNG

- Không vận hành thiết bị mà không lắp khay hứng nước. Điều này có thể gây hỏng hóc do nước bị rò rỉ.

Lắp nắp bản lề

- 1 Mở cửa thiết bị.

VẬN HÀNH

Tổng quan về vận hành

Sử dụng thiết bị

1 Chuẩn bị đồ.

- Trước tiên hãy giặt quần áo nếu cần thiết.
- Không sử dụng với đồ nhạy cảm với nhiệt độ hay đồ có thể hỏng khi tiếp xúc với nước.
- Cho đồ lên móc treo hoặc giá ngang.
- Đóng nút và kéo khóa để giữ đồ trên giá treo chuyển động và tránh hư hỏng.

2 Vệ sinh bộ lọc xơ vải và thay tấm xả làm mềm vải trong bộ lọc tạo hương.

- Nhấc bộ lọc ra và loại bỏ xơ vải từ mẻ quần áo trước để cho hiệu suất chăm sóc nhanh hơn, hiệu quả hơn. Lắp lại bộ lọc, kiểm tra cho khớp với các rãnh đóng. Không vận hành thiết bị khi chưa lắp bộ lọc xơ vải. Nếu sử dụng giấy xả làm mềm vải trong bộ lọc tạo hương thì hãy thay thế sau mỗi lần sử dụng.

3 Kiểm tra các hộp nước.

- Làm đầy hộp cấp nước và đổ nước trong hộp xả nếu cần thiết. Sử dụng nước máy trong hộp cấp nước để tăng hiệu suất và tuổi thọ của sản phẩm. Không sử dụng nước cất hay tái sử dụng nước từ hộp xả.

4 Cho đồ vào thiết bị.

- Hãy chú ý các nhãn chăm sóc vải và lựa chọn chương trình. Nếu không phù hợp với chương trình được chọn, quần áo có thể co lại hoặc bị hư hại nghiêm trọng.
- Bỏ toàn bộ móc treo không đồ để tránh tiếng ồn, ma sát và làm hỏng quần áo.

5 Bật thiết bị.

- Chạm nút **Nguồn** để bật thiết bị.

LƯU Ý

- Bảng điều khiển vận hành theo phương thức cảm ứng. Đọc thông tin sau và vận hành bảng điều khiển.
 - Nếu có vật lạ trên bảng điều khiển, bảng này sẽ không vận hành. Lau sạch bảng điều khiển trước khi sử dụng.
 - Nếu bạn nhấn bảng điều khiển bằng tay đeo găng hoặc vật liệu khác, bảng điều khiển sẽ không vận hành.

6 Chọn một chương trình mong muốn.

- Thay đổi quy trình bằng cách vuốt màn hình sang trái và phải hoặc nhấn các nút (<, >) như sau.

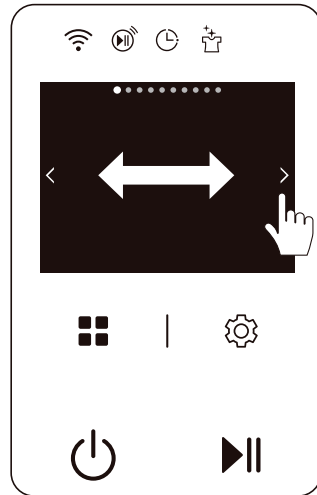

LƯU Ý

- Bằng cách nhấn nút **Sắp xếp** (☐) ở cuối màn hình cảm ứng, bạn có thể thấy 4 quy trình trên màn hình chia nhỏ.

7 Bắt đầu chương trình.

- Chạm và giữ nút **Bắt đầu / Ngưng ngay giờ** để bắt đầu chương trình. Dừng chương trình bất kỳ khi nào bằng cách chạm lại vào nút **Bắt đầu / Ngưng ngay giờ**. Nếu không bấm nút **Bắt đầu / Ngưng ngay giờ** trong một thời gian nhất định, thiết bị sẽ tắt nguồn và tất cả các cài đặt sẽ bị mất.
- Không mở cửa trong suốt chương trình. Nếu có hơi nước hay khí nóng thoát ra từ cửa mở, hơi nước ngưng tụ có thể đọng trên sàn hay tường, gây hư hỏng hoặc nấm mốc.

⚠ THẬN TRỌNG

- Không mở cửa khi đang vận hành. Có nguy cơ bị bỏng hoặc bị thương do khí hoặc hơi nóng.
- Không để hơi và khí nóng thoát ra khỏi tủ trong suốt thời gian vận hành. Việc mở cửa trong khi vận hành cũng ảnh hưởng đến hiệu suất, kéo dài thời gian giặt sấy, khiến nước ngưng tụ, đọng lại trên sàn.

8 Kết thúc chương trình.



- Lấy đồ ra khi kết thúc chương trình. Để cửa mở cho khí nóng thoát ra ngoài. Đèn bên trong sẽ tắt sau 90 giây nếu cửa để mở.















Chuẩn bị mẻ quần áo

Kiểm tra nhãn chăm sóc vải

Hầu hết các thông tin trên nhãn chăm sóc vải trên quần áo đều có hướng dẫn chăm sóc đúng cách. Dưới đây là những biểu tượng liên quan đến việc chọn đồ phù hợp cho thiết bị.

Các biểu tượng trên nhãn sử dụng

Nhãn	Ý nghĩa	Kiểm tra
	Giặt tay	OK
	Giặt máy, chu trình thông thường	OK

Nhãn	Ý nghĩa	Kiểm tra
	Vải không nhăn/không nhàu	OK
	Đồ mềm mại/Đồ mỏng	OK
	Không giặt	OK*1
	Bình thường	OK
	Vải không nhăn/không nhàu	OK
	Đồ mềm mại/Đồ mỏng	OK
	Không sấy lộn	OK
	Không sấy	KHÔNG
	Phơi dây/Phơi móc	OK
	Phơi nhỏ giọt	OK
	Phơi ngang	OK
	Cao	OK
	Trung bình	OK
	Thấp	OK
	Không sấy khô nhiệt/Hong khô	KHÔNG

*1 Có thể dùng thiết bị với những đồ như đồ lông, lông vũ có nhãn không được giặt.

Phân loại đồ

- Để cho kết quả chăm sóc quần áo tốt nhất, luôn xử lý đồ có yêu cầu chăm sóc tương tự nhau trong cùng mẻ quần áo.
- Vải khác nhau sẽ có yêu cầu chăm sóc khác nhau. Một số quần áo có thể không xử lý được trong

những chương trình nhất định hoặc nên được xử lý riêng.

Kiểm tra đồ trước khi cho vào thiết bị

Một số đồ không phù hợp để sử dụng với thiết bị. Sử dụng chương trình không phù hợp với quần áo có thể làm hỏng quần áo.

- Kiểm tra tất cả các túi để đảm bảo không có gì trong túi. Các đồ như kẹp tóc, bút, tiền xu và chìa khóa có thể làm hỏng cả thiết bị và quần áo của bạn.
- Không cho đồ nhạy cảm với nhiệt hay không phù hợp cho việc giặt với nước vào các chương trình Giặt sấy sử dụng hơi nước. Chỉ sử dụng chương trình **Sấy khô**.
- Chỉ nên chăm sóc đồ lông, lông vũ (chỉ lông vũ hoàn toàn tự nhiên) bằng chương trình **Chăm sóc áo lông thú/da**. Đây là chương trình có thể tải về.
- Giặt quần áo bẩn nhiều và dính bẩn trước khi cho vào trong thiết bị. Thiết bị không có chức năng giặt. Vết bùn đất hoặc vết bẩn không bám chặt có thể bị dây ra quần áo trong suốt chương trình.
- Chăm sóc đồ có mùi khó chịu trong mẻ xử lý riêng. Mùi có thể lan sang các đồ trong suốt chương trình.
- Quần áo phải được cố định chắc chắn, có khóa kéo và nút đóng lại để không bị tuột khỏi móc treo trong suốt chương trình.
- Không cho đồ quá ướt vào thiết bị để sấy khô. Giữ hoặc vắt bớt nước thừa trước khi cho đồ vào tủ để sấy khô. Nếu một lượng lớn nước đọng trong tủ, hiệu suất tạo kiểu có thể bị ảnh hưởng hoặc thiết bị có thể bị hỏng.

Kiểm tra đồ trước mỗi lần cho vào

Kiểm tra bộ lọc xơ vải

Luôn đảm bảo bộ lọc xơ vải đã sạch trước khi bắt đầu với mẻ quần áo mới, bộ lọc xơ vải bị tắc sẽ làm tăng thời gian giặt sấy.

- 1 Lấy nắp bộ lọc xơ vải ❶ và bộ lọc xơ vải ❷ ra.

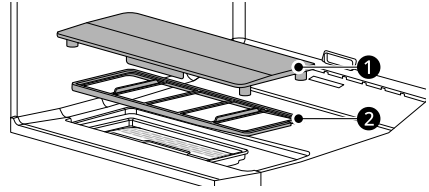

- 2 Chải bộ lọc bằng bàn chải mềm hoặc vệ sinh bằng máy hút bụi.

- Nếu bộ lọc xơ vải bị rách hay hỏng, hãy thay bộ lọc mới.

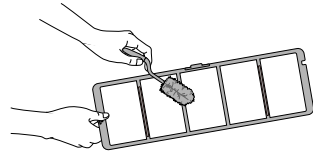

- 3 Lắp lại bộ lọc xơ vải ❷ và nắp bộ lọc xơ vải ❶ đúng cách.

- Lắp nắp bộ lọc xơ vải sao cho thanh dẫn (▽) hướng về phía trước thiết bị.

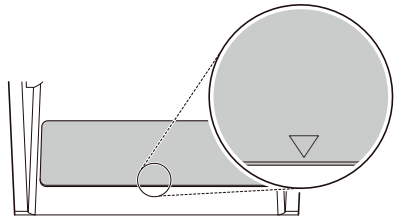

Kiểm tra tấm tạo mùi thơm

Bỏ một tấm tạo mùi thơm vào, sử dụng 2 hoặc 3 lần, sau đó thay tấm mới. Nếu muốn có mùi thơm nồng thì hãy thay tấm tạo mùi thơm sau khi sử dụng 1 hoặc 2 lần.

- 1 Lấy nắp bộ lọc xơ vải ra.

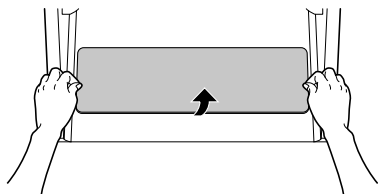

- 2 Tháo bộ lọc tạo hương ① ra khỏi mặt sau của nắp bộ lọc xơ vải ②.

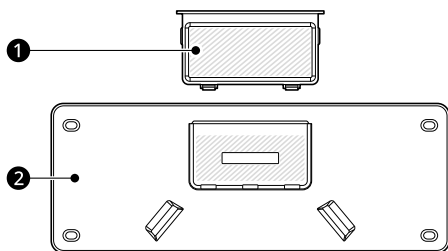

- 3 Mở bộ lọc tạo hương ra, bỏ tấm tạo mùi thơm vào, sau đó đóng bộ lọc tạo hương lại.

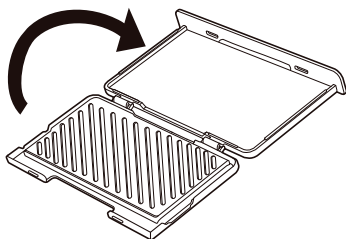

- 4 Lắp bộ lọc tạo hương vào mặt sau của nắp bộ lọc xơ vải.

- 5 Lắp lại nắp bộ lọc xơ vải lên trên bộ lọc xơ vải một cách chính xác.

- Lắp nắp bộ lọc xơ vải sao cho thanh dẫn (▽) hướng về phía trước thiết bị.

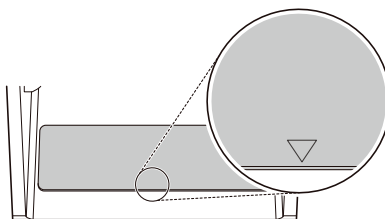

LƯU Ý

- Xịt nước hoa 4-5 lần lên miếng bông rồi đặt vào Hộp tạo hương để sử dụng. (Tuy nhiên, độ nồng của hương thơm có thể thay đổi tùy theo hương.)

Kiểm tra các hộp nước

Kiểm tra nước trong các hộp nước trước khi sử dụng. Phải đổ đầy nước vào hộp cấp trước khi sử dụng thiết bị. Không được vận hành thiết bị mà chưa có nước. Phải đổ nước trong hộp xả trước mỗi lần sử dụng.

- 1 Kéo tay cầm trên hộp về phía trước rồi tháo hộp khỏi thiết bị. Kiểm tra mực nước của các hộp.

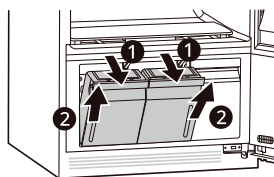

- 2 Đảm bảo hộp cấp được đổ đầy nước.

- Hộp cấp đầy có thể được sử dụng khoảng 4 lần tùy theo chương trình được sử dụng.
- Dùng nước máy sạch hoặc nước đóng chai để cho hiệu quả tối ưu và kéo dài tuổi thọ sản phẩm. Không dùng nước cất hoặc dùng lại nước từ hộp cấp.
- Khi sử dụng thiết bị lần đầu, 2/3 nước trong hộp cấp đầy sẽ được sử dụng. Lượng nước tiêu thụ sẽ giảm trong các chương trình sau.

⚠ THẬN TRỌNG

- Chỉ dùng nước để đổ vào hộp cấp. Các chất khác như chất tẩy rửa hay nước xả vải có thể làm hỏng thiết bị.
- Chỉ dùng nước máy sạch hoặc nước đóng chai. Các vật lạ trong nước có thể làm giảm tuổi thọ thiết bị.
- Không sử dụng nước cất. Bộ cảm biến nước có thể không hoạt động.
- Không tái sử dụng nước từ hộp xả để đổ vào hộp cấp nước.

3 Đảm bảo đổ hết nước trong hộp xả.

4 Hộp xả sẽ đầy sau khoảng 3 lần sử dụng. Hộp sẽ đầy nhanh hơn trong các chương trình giặt sấy. Thiết bị không hoạt động nếu hộp xả bị đầy.

- Hộp xả nước có thể dần bị phai màu. Đây là điều bình thường và sẽ không ảnh hưởng đến hiệu suất sản phẩm.

Cho đồ vào thiết bị

⚠ CẢNH BÁO

- Các vật dễ cháy như bật lửa hay diêm có thể bắt lửa và gây cháy. Lấy các vật này khỏi túi để tránh cháy nổ hoặc tử vong.
- Tuyệt đối không giặt sấy quần áo có dính dầu, xăng hay các chất dễ cháy khác. Nếu không tuân thủ cảnh báo này có thể gây cháy, nổ hay tử vong.

Chọn phương pháp giặt sấy phù hợp với quần áo

Món đồ	Cách giặt sấy
Áo vest, blazer	Giá treo chuyển động
Áo khác, áo phao (dáng ngắn)	
Áo khoác (dáng dài)	
Váy liền (dáng ngắn)	Giá treo chuyển động sau khi đã tháo giá ngang
Váy liền (dáng dài)	
Chân váy	Giá treo chuyển động
Chân nhẹ, chân phủ	
Chân em bé	
Quần (không ly)	
Quần đùi	
Quần áo trẻ em	Giá treo chuyển động hoặc giá ngang
Khăn quàng cổ	
Cà vạt	
Khăn quần	Giá treo chuyển động hoặc giá ngang (nếu vải mỏng)
Đồ lót nữ	
Áo sơ mi, áo cánh	Ngăn giữ nếp ly
Quần (có ly)	
Mũ lưỡi trai, mũ	Giá ngang
Đồ chơi nhồi bông	
Gối	
Áo len dài tay	
Đồ dệt kim	
Quần áo trẻ sơ sinh	

Giá treo di chuyển động

Treo quần áo lên giá treo chuyển động bằng móc treo kèm theo thiết bị hoặc dùng móc nhựa hay kim loại có đầu móc vừa khít với các khe của giá treo chuyển động.

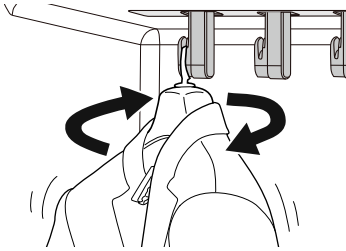

- Sử dụng giá treo chuyển động cho âu phục, áo khoác, áo phao, áo cánh, váy liền, chân váy và quần không cần tạo nếp ly. Sử dụng ngăn giữ nếp ly để giữ nếp ly quần.
- Bất cứ thứ gì có thể được đặt chắc chắn trên giá treo và được hấp hoặc sấy khô mà không để lại dấu móc hoặc gây hư hại khác đều có thể được đặt trên giá treo chuyển động.
- Chăm sóc áo len dài tay hoặc đồ dệt kim trên giá ngang để tránh vết hằn móc treo.
- Xếp quần áo sao cho đồ không chạm vào cạnh hay mặt sau của tủ nếu có thể. Hơi nước có thể hình thành trên bề mặt bên trong tủ và các vật dụng tiếp xúc với bề mặt có thể vẫn còn ẩm khi kết thúc chương trình. Treo các đồ kích thước lớn hơn vào khe chéo trên móc treo chuyển động.
- Móc treo chuyển động sẽ di chuyển ngay cả khi chỉ sử dụng giá ngang.
- Khi sử dụng móc kim loại/nhựa thông thường, đầu móc không được dày hơn 4 mm và phải khít chặt với khe trên giá treo chuyển động. Nếu không khít chặt thì có thể gây rung, ồn và làm hỏng quần áo.

⚠ THẬN TRỌNG

- Bỏ móc không treo đồ khỏi giá treo chuyển động và đặt lên giá ngang trước khi khởi động chương trình. Móc không treo đồ có thể gây tiếng ồn, ma sát không cần thiết và làm hỏng quần áo.
- Không dựa vào hay kéo giá treo chuyển động.

- Treo móc cùng hướng trên giá treo chuyển động để không chạm vào nhau.
- Không để trẻ nghịch hay bám vào giá treo chuyển động. Thiết bị có thể bị nghiêng, gây hư hỏng hay thương tích.

Sử dụng Giá treo di chuyển động

- 1 Cho móc vào các khe rồi kẹp xuống để cố định khít đầu móc.
 - Đầu móc treo phải vừa khít với các khe để tránh tiếng ồn, rung động hoặc làm hỏng đồ trong quá trình vận hành.

LƯU Ý

- Không cho quá nhiều đồ. Càng ít đồ thì hiệu quả chăm sóc quần áo càng cao. Đồ chạm vào thành tủ có thể đọng hơi nước từ tủ và không được tảo kiểu hoàn toàn.

Cách sử dụng móc treo

Các móc treo đi kèm với thiết bị chỉ để sử dụng với thiết bị. Có thể sử dụng bất kỳ móc treo nào bằng nhựa hoặc kim loại có móc dày dưới 4 mm và móc vừa khít vào các khe của móc treo di chuyển trong thiết bị.

- Không sử dụng móc treo với đồ len, đồ dệt kim hay đồ lót nữ vải mỏng. Quần áo có thể bị giãn hoặc hằn dấu móc treo.
- Một số đồ có thể xuất hiện nếp nhăn ở sau cổ.
- Hãy sử dụng rãnh móc treo chéo trong giá treo chuyển động cho đồ kích thước lớn hoặc cồng kềnh.
- Bỏ móc treo không đồ hoặc cất trên giá ngang trong quá trình vận hành.
- Đóng cúc và khóa quần áo được treo để quần áo không tuột khỏi móc trong quá trình vận hành. Buộc phần cổ bằng dây vải bông nếu quần áo không có cúc hay khóa.
- Tháo hoặc cất giá ngang khi treo đồ dài hơn để đồ không bị nhăn.
- Treo quần áo dài ở bên trái để tránh tiếp xúc với khe phun hơi (ở giữa).

1 Chọn móc treo phù hợp.

- Hãy chọn móc treo cho thiết bị phù hợp với đồ đang treo.

2 Đóng cúc và khóa quần áo rồi treo lên móc.

- Điều này giúp quần áo không bị tuột hay bị nhăn hơn trong suốt chương trình. Với quần áo không có cúc hay khóa, hãy buộc bằng sợi vải bông quanh vùng cổ.



3 Đặt móc vào các khe trên giá treo chuyển động.

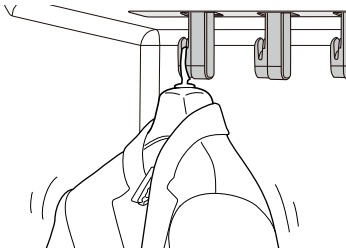

⚠ THẬN TRỌNG

- Giá treo bên trong cửa dùng để sử dụng bàn là hơi cầm tay cao áp nên không treo bất kỳ quần

áo nào lên giá treo này khi sử dụng quy trình Giặt sấy.

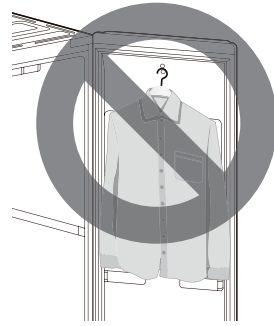

Giữ nếp ly

Sử dụng **Kẹp quần** sẽ giúp xóa đi các nếp nhăn trong sinh hoạt hàng ngày đồng thời giữ các nếp ly ở mặt trước và mặt sau của quần.

⚠ THẬN TRỌNG

- Khi sử dụng **Kẹp quần**, hãy mở cửa sản phẩm hết cỡ. Nếu không, bạn có thể sẽ va vào và làm hỏng sản phẩm khi mở và đóng **Kẹp quần**.
- Không được kéo **Kẹp giữ quần** mạnh tay. Hành động đó có thể làm hỏng sản phẩm.
- Không dựa hay treo đồ nặng lên cửa ngăn giữ nếp ly. Thiết bị có thể bị nghiêng, gây hư hỏng hay thương tích.
- Không để trẻ nghịch hay bám vào cửa ngăn giữ nếp ly. Thiết bị có thể bị nghiêng, gây hư hỏng hay thương tích.
- Không cho ngón tay vào các khu vực để bị kẹt khi đóng cửa ngăn giữ nếp ly. Giám sát trẻ ở gần để tránh thương tích.

LƯU Ý

- Có thể là quần trong lúc chăm sóc các đồ khác trong cùng một chương trình.
- Để có kết quả tối ưu, hãy sử dụng chương trình Chăm sóc quần được thiết kế để sử dụng với tính năng giữ nếp ly. Có thể thêm chương trình này

vào bằng **Biên tập mục lục chu trình** trong **Thiết lập**.

- 1 Mở ngăn giữ nếp ly quần bằng cách kéo phần dưới ra.

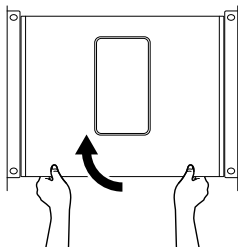

- 2 Mở **Bản cố định quần** ① ở bên trái và bên phải.

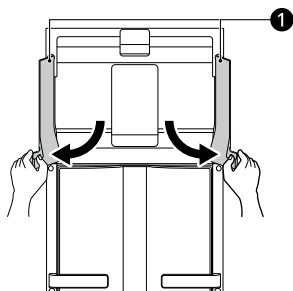

- 3 Đưa quần vào **Giá đỡ quần cố định** ②. Đưa quần vào **Kẹp giữ quần** ③ ở bên trái và bên phải, đồng thời kéo hai bên quần ra để làm phẳng các nếp nhăn.

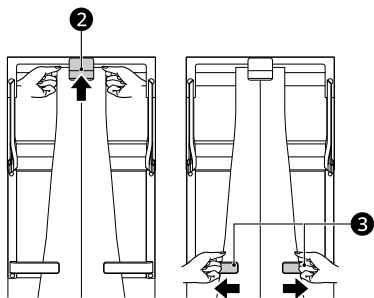

- 4 Đóng **Bản cố định quần** ở bên trái và bên phải từng cái một.

- Đóng **Bản cố định quần** cùng lúc có thể làm quần bị nhăn.

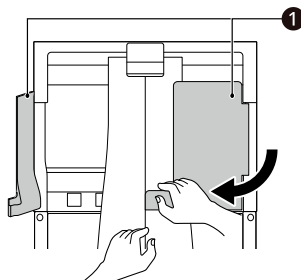

- 5 Đóng cửa ngăn giữ nếp ly quần lại.

LƯU Ý

- Mức độ loại bỏ nếp nhăn có thể khác nhau tùy thuộc vào loại vải.
- Nếu muốn sấy khô quần, hãy treo quần lên giá treo chuyển động.
- Không thể sử dụng **Kẹp quần** cho các loại quần áo ngắn như quần đùi, vì vậy hãy treo những loại quần áo đó lên giá treo chuyển động.
- Nếu quần trượt ra ngoài lớp cao su màu xám, quần có thể bị nhăn hoặc sản phẩm có thể không vận hành bình thường. Vui lòng kiểm tra trước khi vận hành sản phẩm.

Giá ngang

Sử dụng giá ngang khi chăm sóc quần áo hoặc các đồ khác khó treo hoặc có thể bị hỏng nếu treo lên trong quá trình chăm sóc.

⚠ THẬN TRỌNG

- Không để trẻ leo lên hoặc bám vào giá ngang. Giá ngang có thể rơi ra hoặc thiết bị bị nghiêng, gây hư hỏng hay thương tích.
- Không đặt vật nặng lên giá ngang hoặc dùng giá ngang để chứa đồ. Giá ngang có thể rơi, gây hư hỏng hay thương tích.

LƯU Ý

- Dùng giá ngang cho áo len dài tay, đồ dệt kim, đồ lót nữ hoặc áo cánh vải mỏng có thể bị hằn vết móc treo, giãn hoặc hư hỏng khác nếu được treo lên móc khi sấy.
- Để cho hiệu quả chăm sóc tối ưu, không xếp chồng đồ trên giá ngang. Chăm sóc riêng các đồ hoặc đặt đồ cạnh nhau có khoảng cách giữa các đồ.
- Các vết hằn cũng có thể vẫn còn trên giá ngang tùy thuộc vào loại quần áo.
- Khi không sử dụng, hãy cất móc treo giá ngang lên núm thanh đỡ giá ngang ở cửa.
- Xếp đồ trên giá ngang sao cho đồ không chạm vào các cạnh hay mặt sau tủ nếu có thể. Hơi nước có thể hình thành trên bề mặt bên trong tủ và các vật dụng tiếp xúc với bề mặt có thể vẫn còn ẩm khi kết thúc chương trình.

Lắp giá ngang

- Đặt các rãnh ở bên trái và bên phải của giá ngang ❶ lên thanh đỡ giá ngang ❷.
 - Nếu đặt giá ngang sai cách, giá ngang có thể rơi xuống trong quá trình vận hành sản phẩm và các phụ kiện có thể bị hỏng.

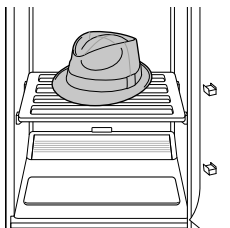
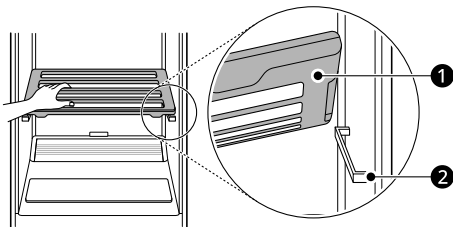

- 2 Khi giặt sấy xong, hãy treo giá ngang lên móc treo giá ngang bên trong cửa để cất giữ cho lần sử dụng tiếp theo.

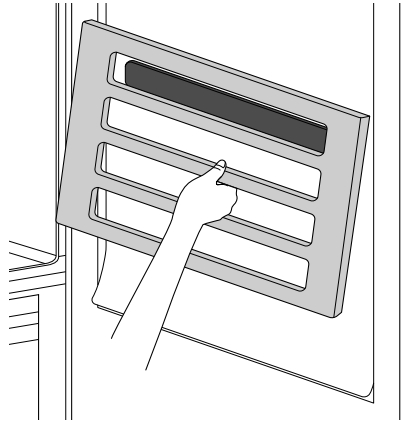

Sử dụng móc treo tròn

Móc treo tròn có miếng đệm chống trượt và phần vai rộng, giúp giữ nguyên hình dạng quần áo của bạn. Hãy sử dụng móc này cho quần áo nhẹ và mỏng như đồ dệt kim.

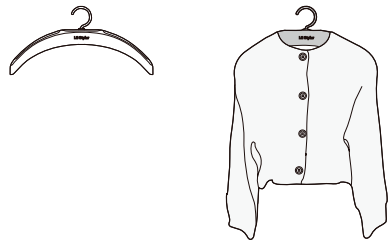

⚠ THẬN TRỌNG

- Với quần áo có cổ thì phần cổ có thể bị nhăn, vì vậy hãy sử dụng móc treo cơ bản của Tủ chăm sóc quần áo thông minh.

Sử dụng Bàn là hơi cầm tay cao áp

Bảng Điều khiển

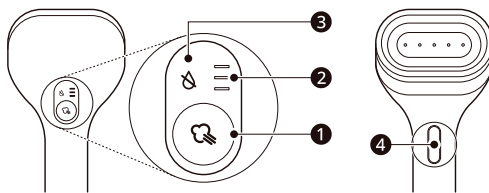

1 Nút **Chế độ hơi nước**

Bạn có thể nhấn giữ nút này từ 2 giây trở lên để bật hoặc tắt bàn là hơi cầm tay cao áp. Nhấn nhanh nút này khi bàn là hơi đang bật để có thể thay đổi chế độ phun hơi và điều chỉnh chế độ hơi nước theo thứ tự **Cao - Thấp - Giữa**.

2 Đèn báo **Chế độ hơi nước**

Đèn báo này cho biết chế độ hơi nước đang ở mức **Cao - Thấp - Giữa** và trạng thái là **Đang chuẩn bị hơi nước** và **Chuẩn bị xong hơi nước**.

3 Đèn báo **hộp chứa nước**

Đèn báo này cho biết tình trạng chưa lắp hộp cấp nước, hộp cấp nước đã hết nước hoặc hộp cấp nước đang đầy nước. Vui lòng kiểm tra hộp cấp nước hoặc hộp xả.

⚠ THẬN TRỌNG

- Ngay cả khi còn nước trong hộp cấp nước, thông báo hộp chứa nước có thể vẫn hiển thị để đảm bảo an toàn cho bộ tạo hơi.

4 Nút **Đang phun hơi nước**

Khi nhấn nút **Đang phun hơi nước**, hơi nước sẽ được phun ra.

Cài đặt chế độ Hơi nước

Bạn có thể điều chỉnh mức hơi theo thứ tự **Cao - Thấp - Giữa** bằng cách nhấn nút **Chế độ hơi nước**.

- Khi chuẩn bị hơi nước, phần trên cùng của cửa sổ hiển thị chế độ hơi nước tương ứng với từng chế độ sẽ nhấp nháy. Khi hơi nước đã sẵn sàng, âm báo sẽ vang lên và cửa sổ hiển thị vẫn sáng.

	Chế độ Cao phù hợp với quần áo cotton, vải lanh hoặc đồ dày.
	Chế độ Giữa phù hợp với quần áo thông thường.

Chế độ **Thấp** phù hợp với quần áo dễ bị ẩm.

Cách sử dụng Bàn là hơi cầm tay cao áp

1 Kiểm tra các hộp nước.

- Đổ đầy hộp cấp nước nếu cần. Đổ hết nước ra khỏi hộp xả nếu cần.

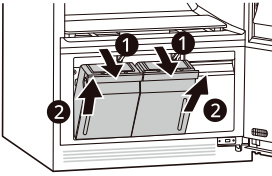

LƯU Ý

- Không đổ bất kỳ chất lỏng nào khác ngoài nước, chẳng hạn như chất tẩy rửa hoặc nước xả vải, vào hộp cấp nước.

2 Đóng cửa lại và chạm vào nút **Nguồn**.

- Khi cửa sản phẩm mở, nhấn giữ nút này trong 3 giây trở lên.

3 Mở cửa ra và gắn giá ngang vào.

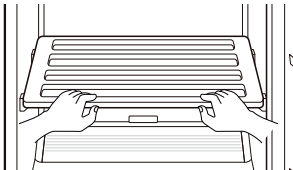

4 Nhấn vào hộp đựng bàn là hơi bên dưới thiết bị và lấy bàn là hơi ra.

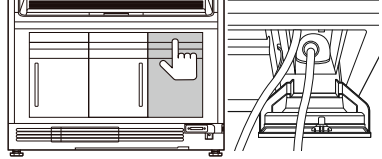

⚠ CẢNH BÁO

- Trong quá trình sử dụng bàn là hơi, không được đóng cửa thiết bị và hộp đựng bàn là hơi. Hành động đó có thể làm xước mép của nắp hộp bảo quản bàn là hơi, để lại vết xước ở bên trong cửa và làm hỏng nắp hộp bảo quản hoặc ống hơi.

5 Nhấn giữ nút **Chế độ hơi nước** trong khoảng 2 giây.

- Chế độ hơi nước ban đầu được đặt thành **Cao**.

6 Nhấn nhanh nút Chế độ hơi nước để chọn độ hơi nước mong muốn.

- Khi nhấn nút này, chế độ phun hơi sẽ thay đổi theo thứ tự **Cao - Thấp - Giữa**.
- Cửa số hiển thị chế độ phun sẽ nhấp nháy như sau và chuẩn bị hơi nước trong khoảng 4 phút.

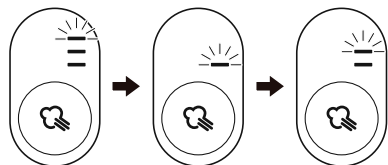

LƯU Ý

- Nước sẽ được cấp thường xuyên trong quá trình chuẩn bị hơi nước và trong khi sử dụng bàn là hơi, đồng thời lúc này bơm cấp nước cũng có thể phát ra tiếng ồn. Bơm này dùng để tạo hơi nước cao áp nên tiếng ồn cấp nước có thể lớn hơn.

- 7** Khi chuẩn bị hơi nước, sử dụng bàn là hơi hoặc dọn dẹp sau khi sử dụng, hãy đặt bàn là hơi vào bên trong giá ngang như minh họa trong hình bên dưới.

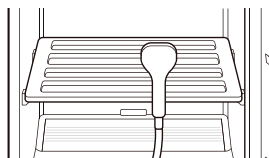

⚠ THẬN TRỌNG

- Không đặt bàn là hơi ở hàng đầu tiên của giá ngang vì bàn là có thể rơi xuống.

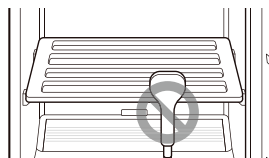

- 8** Treo quần áo lên móc treo, sau đó treo móc treo lên giá treo.

- Quần áo có thể tuột ra ngoài nên hãy treo quần áo lên móc treo đi kèm với thiết bị và cài khuy trước khi sử dụng.

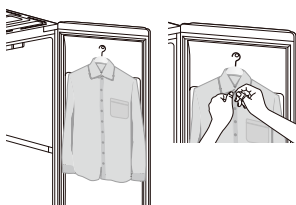

- 9** Khi đèn báo **Chế độ hơi nước** ngừng nhấp nháy, điều đó cho biết quá trình chuẩn bị hơi nước đã hoàn tất.

- 10** Khi phun hơi nước lần đầu, nước ngưng tụ có thể phun ra và để lại các vết nước trên quần áo tùy theo môi trường xung quanh nên hãy phun hơi nước vào không khí 2-3 lần trong 2-3 giây trước khi sử dụng.

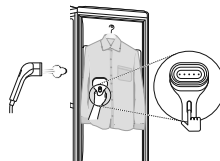

⚠ THẬN TRỌNG

- Có nguy cơ bị bỏng nên hãy đeo **Găng tay bảo hộ** được cung cấp trên tay lấy quần áo và sử dụng bàn là hơi
- Phun hơi nước ra sau khi đã kiểm tra để chắc chắn rằng không có người hoặc động vật ở xung quanh.

- 11** Sau khi sử dụng bàn là hơi, nhấn giữ nút **Chế độ hơi nước** trong khoảng 2 giây để kết thúc quá trình sử dụng.

- Đặt bàn là hơi lên giá ngang và để bàn là đủ nguội trong khoảng 5 phút trở lên để loại bỏ độ nóng còn lại.

- 12** Đặt bàn là hơi lên hộp đựng.

- Đặt đầu bàn là hơi lên tấm cách nhiệt bên trong hộp đựng, gập ống hơi lại và đặt vào hộp đựng. Để biết thêm thông tin, hãy tham khảo phần **Cách bảo quản Bàn là hơi cầm tay cao áp**.

⚠ THẬN TRỌNG

- Sau khi sử dụng, dùng khăn khô lau sạch hơi ẩm còn sót lại quanh khe phun hơi và cửa rời cất giữ.

Cách bảo quản Bàn là hơi cầm tay cao áp

- 1** Đặt đầu bàn là hơi lên tấm cách nhiệt **1** bên trong hộp đựng.

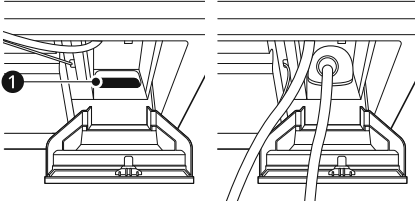

- 2** Cầm vào phần đầu và phần giữa của ống hơi rồi gấp đôi lại.

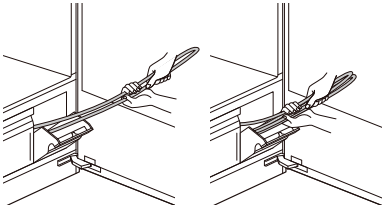

- 3** Gập ống hơi lại lần nữa rồi đặt vào hộp đựng.

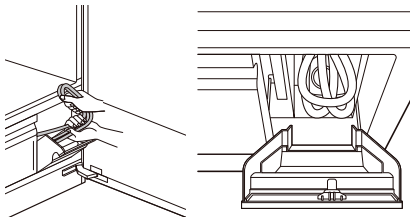

- 4** Đóng nắp hộp đựng bàn là hơi cầm tay cao áp lại.

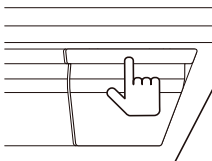

Bảng Điều khiển

Bảng điều khiển phản ứng với mỗi lần chạm bằng tính điện. Chỉ cần chạm nhẹ để vận hành. Dùng vải khi vệ sinh bảng điều khiển để tránh tiếp xúc và kích hoạt các nút. Khi có vật lạ trên bảng điều khiển, đeo găng tay hay chạm vào các nút qua lớp vải có thể không kích hoạt được các nút.

Các tính năng trên bảng điều khiển

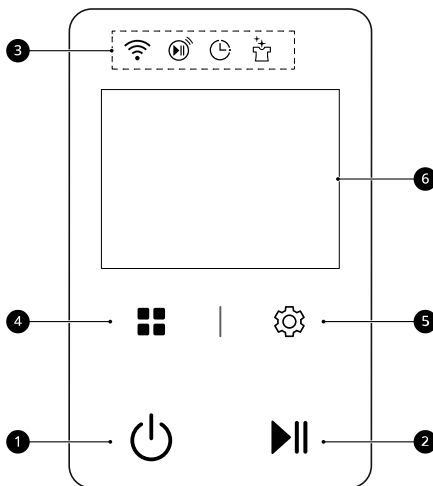

1 Nút Nguồn

- Chạm nút **Nguồn** để Bật/Tắt thiết bị. Khi chương trình hoàn tất, thiết bị sẽ tự động tắt sau vài giây nếu không chạm nút nào.
- Nhấn giữ nút **Nguồn** trong 1 giây trở lên để tắt sản phẩm trong quá trình vận hành.
 - Để bật hoặc tắt nguồn khi cửa sản phẩm đang mở, hãy nhấn giữ nút **Nguồn** trong 3 giây trở lên. Tuy nhiên, nếu bàn là hơi cầm tay đang bật, hãy nhấn giữ nút **Nguồn** trong 1 giây trở lên khi đặt sản phẩm mở để tắt sản phẩm.

LƯU Ý

- Chạm nút **Nguồn** khi chương trình đang chạy sẽ hủy chương trình và cài đặt chương trình sẽ tắt.

2 Nút Bắt đầu / Ngưng ngày giờ





Chạm và giữ để khởi động chương trình đã chọn. Nếu thiết bị đang chạy, hãy chạm để dừng chương trình mà không làm mất các cài đặt hiện có.

LƯU Ý

- Khi tạm dừng, nguồn được tắt tự động sau một thời gian nhất định vì lý do an toàn.

3 Đèn báo cảnh báo

Đèn này sẽ sáng lên khi cài đặt chức năng **Wi-Fi**, **Điều khiển từ xa**, **Đặt trước** và **Bảo quản**.

-  : sáng lên khi thiết bị được kết nối với mạng **Wi-Fi** ở nhà.
-  : bật sáng khi có thể điều khiển thiết bị từ xa.
-  : sáng lên khi cài đặt tính năng **Đặt trước**.
-  : sáng lên khi cài đặt tính năng **Bảo quản**.

4 Nút Sắp xếp

Chức năng này hiển thị danh sách các quy trình trong các màn hình chia nhỏ.

5 Nút Thiết lập

Những nút này cho phép cài đặt các tùy chọn và chức năng bổ sung.

6 Màn hình cảm ứng

Bạn có thể chọn chương trình hoặc thay đổi cài đặt.

LƯU Ý

- Các nút cảm ứng có thể vận hành mà không cần bất kỳ thao tác vật lý nào bằng cách phản ứng với tín hiệu điện từ cơ thể người hoặc vật thể sống gần các nút đó.
 - Các nút cảm ứng có thể hoạt động chỉ đơn giản bằng thao tác dùng tay chạm nhẹ thay vì nhấn mạnh.
-

Bảng chương trình

Các chương trình được thiết kế phù hợp với nhiều tình huống. Chọn chương trình và cài đặt phù hợp nhất với đồ cho vào thiết bị và kết quả mong muốn để có hiệu suất tối ưu và kết quả chăm sóc vải tốt nhất.

Hướng dẫn chương trình chăm sóc quần áo

Các chương trình mặc định

Những chương trình này nằm trong danh sách chu trình ban đầu.

Chương trình	Chi tiết
Chăm sóc tiêu chuẩn	Dùng để giặt sấy một cách thuận tiện.
Chăm sóc cấp tốc	Sử dụng chương trình này để giặt sấy quần áo ít nhăn hoặc ít mùi trong một khoảng thời gian ngắn.
Chăm sóc mạnh mẽ	Dùng để giặt sấy mạnh.
Chăm sóc vest/áo khoác	Dùng để giặt sấy bộ vest hoặc áo khoác.
Chăm sóc len/ni	Dùng để giữ cho len hoặc vải dệt kim luôn mềm mại. LƯU Ý <ul style="list-style-type: none"> Đối với vải len/dệt kim mỏng, quần áo có thể bị giãn hoặc để lại vết hằn, do đó hãy sử dụng móc treo chuyên dụng hoặc đặt các quần áo này lên giá ngang. Loại quần áo này có thể bị biến dạng do đặc tính của loại vải.
Chăm sóc lụa	Dùng để giặt sấy vải lụa. LƯU Ý <ul style="list-style-type: none"> Không sử dụng các quy trình khác cho quần áo lụa vì loại vải này có thể bị hỏng. Treo quần áo dài như váy dài ở bên trái để không chạm vào khe phun hơi (ở giữa). Nhớ cài khuy hoặc kéo dây khóa trên quần áo để không bị tuột xuống. Do tính chất của chất liệu lụa, có thể xuất hiện nếp nhăn ở phần đường may nhưng điều này không làm hỏng quần áo.
Chăm sóc len Cashmere	Dùng để giặt sấy đồ dệt kim cashmere.
Chăm sóc bằng AI	Đây là quy trình dành cho một món đồ và sử dụng quy trình này để giặt sấy ở điều kiện tối ưu tùy theo tình trạng của quần áo. <ul style="list-style-type: none"> Các điều kiện vận hành thích hợp sẽ được cài đặt tự động bằng cách phát hiện trọng lượng và chiều dài của quần áo. Do đó, hãy sử dụng chương trình này với điều kiện không có móc không treo đồ. Thời gian vận hành có thể tăng lên tùy thuộc vào quá trình phát hiện quần áo.

Chương trình	Chi tiết
Loại bỏ bụi mịn	Chương trình này rũ bỏ bụi mịn ra khỏi quần áo.
Khử khuẩn tiêu chuẩn	Dùng để chăm sóc vệ sinh quần áo.
Khử khuẩn virus	Dùng để khử trùng vệ sinh quần áo.
Sấy một áo sơ mi	<p>Công nghệ True Steam được thêm vào quy trình này để đồng thời làm giảm các nếp nhăn trong quá trình sấy quần áo.</p> <ul style="list-style-type: none"> Sau khi giặt và vắt, có thể sấy khô quần áo bằng Tủ chăm sóc quần áo thông minh. <p>LƯU Ý</p> <ul style="list-style-type: none"> Đây là quy trình Lượng quần áo ít giúp làm khô quần áo đồng thời loại bỏ nếp nhăn nhanh chóng và quy trình này dành cho một món đồ (áo sơ mi hoặc áo phông). Không sử dụng chương trình này trên quần áo làm bằng vải nhạy cảm với hơi ẩm, chẳng hạn như da hoặc lông thú, vì chúng có thể bị hư hỏng do Truth Steam.
Sấy thông minh AI	<p>Dùng để sấy khô quần áo với điều kiện tối ưu tùy theo tình trạng của quần áo.</p> <ul style="list-style-type: none"> Chương trình này phát hiện trọng lượng của quần áo và tự thiết lập các điều kiện vận hành thích hợp.
Khử ẩm trong nhà	<p>Hút ẩm phòng lắp đặt thiết bị.</p> <ul style="list-style-type: none"> Có thể cài đặt thời gian Khử ẩm trong nhà thành 2 hoặc 4 giờ bằng cách chạm vào nút Thiết lập. Biểu tượng thông báo sẽ hiển thị kèm theo âm báo nếu hộp xả đã đầy. Đổ hết nước ra khỏi hộp xả và chạm vào nút Bắt đầu / Ngưng ngay giờ để tiếp tục Khử ẩm trong nhà. <p>LƯU Ý</p> <ul style="list-style-type: none"> Đổ hết nước trong hộp xả ra trước khi sử dụng quy trình hút ẩm. Nhiệt độ phòng có thể tăng do luồng khí đi ra từ thiết bị. Nếu độ ẩm xung quanh thấp, quá trình hút ẩm trong nhà có thể sẽ tự động dừng.

Chương trình	Chi tiết
<p>Chăm sóc áo lông thú/da</p>	<p>Dùng để loại bỏ độ ẩm và bụi khỏi lông hoặc da, đồng thời giữ cho khối lông luôn được ép chặt trong quá trình bảo quản và sử dụng hàng ngày.</p> <p>LƯU Ý</p> <ul style="list-style-type: none"> Thực hiện theo các phương thức chăm sóc do nhà sản xuất lông/da khuyến nghị. Quy trình này không thể loại bỏ vết bẩn và làm sáng bóng như ở cấp độ của công ty chuyên nghiệp. Chỉ sử dụng một món đồ lông thú. Nếu không, lông có thể dính lại với nhau. Sử dụng quy trình này sau khi lau sạch quần áo dưới trời tuyết hoặc mưa một lần bằng khăn khô vì quần áo có thể dính lại với nhau. Để tránh mùi hôi thấm vào vải, hãy vận hành Khử khuẩn tiêu chuẩn hai đến ba lần trước khi sử dụng Chăm sóc áo lông thú/da, thêm một tấm tạo mùi thơm rồi sử dụng quy trình này. Cài tắt cả khay và dây khóa kéo lại rồi treo lên giá treo chuyên dụng. Quần áo có thể rơi ra khỏi giá treo và bị hỏng.
<p>Thời gian sấy</p>	<p>Đặt thời gian cho quần áo đã giặt và khử nước và sử dụng chương trình này khi muốn sấy khô.</p> <ul style="list-style-type: none"> Lúc đầu chương trình này được đặt thành 30 phút và bạn có thể cài đặt tối đa 3 giờ bằng cách nhấn nút cài đặt thời gian.

Các chương trình không mặc định

Chỉnh sửa danh sách các chương trình bằng tùy chọn **Thiết lập - Biên tập mục lục chu trình** để sử dụng các chương trình này.

Chương trình	Chi tiết
<p>Khử khuẩn khăn trải giường/gối</p>	<p>Sử dụng chương trình này khi muốn giữ cho bề mặt ga trải giường và gối luôn sạch sẽ mà không thể giặt thường xuyên.</p>
<p>Sấy khô áo phao</p>	<p>Dùng để sấy khô áo khoác phao và giữ độ phồng của áo sau khi giặt và khử nước.</p> <p>LƯU Ý</p> <ul style="list-style-type: none"> Nếu sấy khô mà không xả sạch hoàn toàn và khử nước, có thể để lại chất tẩy rửa và gây vết ố hoặc mùi hôi trên quần áo sau khi sấy. Mỗi lần chỉ sử dụng một áo khoác phao. Áo khoác phao lông vũ có thể bị mất độ phồng sau khi quy trình này kết thúc và lông vũ sẽ bám vào bên trong quần áo của bạn. Dùng tay hoặc chai nhựa rỗng vỗ vào quần áo để khôi phục độ phồng.

Chương trình	Chi tiết
Chăm sóc áo phao	Dùng để tạo độ phồng cho phần đệm và làm cho phần này mềm mại. LƯU Ý <ul style="list-style-type: none"> Nếu thêm vào nhiều lớp đệm công kênh, có thể làm giảm hiệu suất sấy. Chỉ thêm vào một cặp đệm và sử dụng chương trình này.
Sấy khô quần áo yoga	Dùng để sấy quần áo tập yoga/pilates đã giặt và khử nước.
Sấy đồ tinh xảo nhiệt độ thấp	Dùng để sấy quần áo ở nhiệt độ thấp mà không gây hư hại khi giặt và khử nước. LƯU Ý <ul style="list-style-type: none"> Không sử dụng giá treo mà hãy đặt loại đồ này lên giá ngang để sử dụng vì quần áo có thể bị giãn hoặc để lại vết hằn sau khi giặt.
Chăm sóc để bảo quản	Dùng để bảo quản quần áo một cách tối ưu trước khi mặc.
Chăm sóc đồng phục	Dùng để giúp cho đồng phục học sinh gọn gàng như mới bằng cách giảm nếp nhăn của bộ đồng phục học sinh khó giặt hàng ngày.
Chăm sóc quần áo thể thao	Dùng để giữ đồ thể thao như đồ chơi gôn và áo gió luôn mới.
Sấy khô tuyết/mưa	Dùng để sấy quần áo hơi ướt và thấm nước khi trời có tuyết hoặc mưa.
Làm nóng chăn	Dùng để ủ chăn vào mùa đông và sử dụng chương trình này khi muốn đắp chăn kín. LƯU Ý <ul style="list-style-type: none"> Đặt chăn lên giá ngang hoặc treo lên giá treo và kẹp lại để chăn không rơi ra, v.v. rồi vận hành sản phẩm.
Chăm sóc khăn cổ	Dùng để loại bỏ mùi hôi từ khăn quàng cổ và làm cho khăn sạch như mới để bảo quản hoặc sử dụng. LƯU Ý <ul style="list-style-type: none"> Đặt khăn quàng cổ lên giá ngang hoặc treo trên giá treo và kẹp lại để khăn không rơi ra, v.v. rồi vận hành sản phẩm.
Sấy khô đồ bơi	Dùng để sấy đồ bơi mà không gây hư hại.
Khử khuẩn quần áo trẻ em	Dùng để vệ sinh quần áo trẻ em. LƯU Ý <ul style="list-style-type: none"> Sử dụng các chương trình Khử khuẩn trên các loại vải cần được chăm sóc cẩn thận, chẳng hạn như lông/da, cashmere/len, voan và vải lanh, có thể làm hỏng vải.

Chương trình	Chi tiết
<p>Chăm sóc quần áo cũ</p>	<p>Dùng để làm mới quần áo cất lâu ngày có mùi ẩm ướt và khó chịu.</p> <p>LƯU Ý</p> <ul style="list-style-type: none"> Sử dụng chương trình này trước khi cất giữ quần áo giữa các mùa hoặc trước khi trưng bày quần áo trong tủ để giúp tủ quần áo luôn có mùi dễ chịu.
<p>Làm nóng áo khoác</p>	<p>Dùng để làm ấm áo khoác, găng tay, khăn quàng cổ khi ra ngoài vào mùa đông.</p>
<p>Chăm sóc quần áo yoga</p>	<p>Dùng để giữ đồ tập yoga hoặc pilates luôn mới.</p>
<p>Sấy khô len/ni</p>	<p>Dùng để sấy khô quần áo có cảm giác vải mỏng như đồ len/dệt kim.</p> <p>LƯU Ý</p> <ul style="list-style-type: none"> Không sử dụng giá treo mà hãy đặt loại đồ này lên giá ngang để sử dụng vì quần áo có thể bị giãn hoặc để lại vết hằn sau khi giặt. Tùy theo chất liệu của trang phục, có thể giảm bớt số lượng trang phục.
<p>Khử khuẩn búp bê</p>	<p>Dùng để vệ sinh búp bê.</p> <p>LƯU Ý</p> <ul style="list-style-type: none"> Sử dụng các chương trình Khử khuẩn trên các loại vải cần được chăm sóc cẩn thận, chẳng hạn như lông/da, cashmere/len, voan và vải lanh, có thể làm hỏng vải.
<p>Sấy đồ trong mùa mưa</p>	<p>Dùng để sấy khô đồ giặt vào mùa mưa.</p>
<p>Khử khuẩn vest/đồng phục</p>	<p>Dùng để giữ vệ sinh cho bộ vest và đồng phục không thể giặt hoặc giặt khô hàng ngày.</p>
<p>Loại bỏ tĩnh điện</p>	<p>Sử dụng chương trình này trước khi mặc quần áo để tích tĩnh điện vào mùa đông, chẳng hạn như áo khoác và áo len dài tay.</p>
<p>Chăm sóc yên tĩnh</p>	<p>Sử dụng vào đêm khuya hoặc sáng sớm khi muốn giặt sấy nhẹ nhàng.</p> <p>LƯU Ý</p> <ul style="list-style-type: none"> Chương trình này có thể mất nhiều thời gian hơn so với giặt sấy tiêu chuẩn.
<p>Chăm sóc quần bò</p>	<p>Dùng để làm mới những loại quần áo dễ bị ố hoặc phai màu nếu giặt thường xuyên, chẳng hạn như quần jean.</p> <p>LƯU Ý</p> <ul style="list-style-type: none"> Màu nhuộm loang ra từ quần jean có thể gây ố màu trên vách hoặc sàn của sản phẩm, do đó hãy treo quần lên giá treo chuyên dụng bằng kẹp treo.

Chương trình	Chi tiết
Chăm sóc áo len cardigan	<p>Dùng để làm mới áo cardigan dệt kim bằng cách treo trên giá treo tròn.</p> <p>LƯU Ý</p> <ul style="list-style-type: none"> • Khi vận hành Chăm sóc áo len cardigan, hãy cẩn thận vì việc sử dụng giá treo giặt sấy thông thường có thể làm biến dạng quần áo. • Đặt đồ dệt kim không lót hoặc áo len dày, nặng lên giá ngang để sử dụng quy trình này. Sử dụng giá treo có thể để lại vết hằn hoặc làm quần áo bị giãn do hơi ẩm. • Không sử dụng áo cardigan dệt kim đã giặt/khử nước.
Chăm sóc quần	Dùng để giảm nếp nhăn trên quần và tạo lại nếp ly bằng cách cho quần vào Kẹp quần .

⚠ THẬN TRỌNG

- Thực hiện theo các hướng dẫn chăm sóc do nhà sản xuất lông/da khuyến nghị. Nếu không làm như vậy, có thể khiến lông bị ép lại.
- Nếu quần áo bị dính tuyết hoặc nước mưa, hãy lau quần áo bằng khăn khô rồi sử dụng quy trình. Nếu không, lông có thể dính lại với nhau.
- Quần jean có thể bị phai màu, do đó hãy dùng kẹp quần lại và treo lên giá treo chuyển động.
- Sử dụng chế độ dành riêng cho quần áo mỏng có thể bị hư hỏng do hơi nước (ví dụ: lông/da, cashmere/len, voan, vải lanh, v.v.).

LƯU Ý

- Kiểm tra mục **Hướng dẫn chăm sóc vải** trong tài liệu hướng dẫn này và nhãn chăm sóc vải trên quần áo trước khi giặt sấy.
- Một số đồ có thể vẫn còn nếp nhăn. Nếp nhăn do cắt đồ trong thời gian dài có thể khó loại bỏ. Nếp nhăn trên đồ vải bông hay linen có thể không được loại bỏ hoàn toàn. Hãy là quần áo sau khi giặt sấy nếu muốn.
- Một số mùi có thể khó loại bỏ. Hơi nước có thể khó xâm nhập vào các mùi từ các chất dầu. Mùi do cắt giữ lâu ngày cũng có thể khó loại bỏ.
- Thời gian chương trình có thể thay đổi tùy theo môi trường sử dụng, bao gồm nhiệt độ nước.
- Quần áo quá dày có thể không được làm khô đều khi kết thúc chương trình.
- Thời gian giặt sấy có thể lâu hơn đối với quần áo ướt không được vắt khô.

Giặt chống nhăn

Thiết bị sử dụng hơi nước nóng và các giá treo chuyển động để giảm nếp nhăn mà không làm hỏng vải.

So sánh hiệu quả loại bỏ nếp nhăn của Tủ chăm sóc quần áo thông minh

Thiết bị sử dụng hơi nước để là gián tiếp, quần áo nhăn có thể không hết hẳn nếp gấp sau chu trình. Có thể có sự khác biệt về hiệu quả loại bỏ nếp nhăn tùy theo trọng lượng và chất liệu vải.



	Mức độ loại bỏ nếp nhăn
1	Với Tủ chăm sóc quần áo thông minh
A	Trước khi là
B	Là hơi
C	Là ủi

Hướng dẫn chăm sóc vải

Vải & Quần áo	Chương trình			
	Chăm sóc		Khử khuẩn	Sấy khô
	Nếp nhăn	Mùi		
Vải bông Khăn tắm, tất, đồ lót, quần bò, đồ thể thao, áo phông, chăn		●	●	●
Linen, vải gai đầu, vải ramie Quần áo hè, khăn trải bàn		●	●	●
Vải alpaca, lông lạc đà, len lông cừu Áo khoác, âu phục	●*1	●*1	●*1	●*1
Khăn quàng cổ, đồ dệt kim		●*1		●
Lông, lông vũ Áo khoác, khăn quàng cổ	<ul style="list-style-type: none"> Giặt sấy quần áo lông thú, da bằng chương trình Chăm sóc áo lông thú/da. Tuy nhiên, da này chỉ là da tự nhiên 100% (Không có da nhân tạo) 			
Lụa Cà vạt, ruy băng, khăn quàng cổ, áo cánh, nhung lụa/nhung lông	<ul style="list-style-type: none"> Chỉ sử dụng chu trình Chăm sóc lụa được tải về (sấy nhiệt độ thấp). 			
Vải len Áo len dài tay, đồ dệt kim		●*1		●
Áo khoác mùa đông, âu phục, đồ thể thao, đồng phục	●	●	●	●

Vải & Quần áo	Chương trình			
	Chăm sóc		Khử khuẩn	Sấy khô
	Nếp nhăn	Mùi		
Lụa nhân tạo Lớp lót âu phục, áo cánh, cà vạt, đồ ngủ	●	●	●	●
Vải acrylic Đồ lót giữ nhiệt, đồ dệt kim	●	●	●	●
Vải nylon Quần tất, đồ lót nữ, đồ thể thao, rèm cửa	●	●	●	●
Vải polyurethane (không quá 5%) Đồ co giãn	●	●	●	●
Tơ nhân tạo Lớp lót âu phục	●	●	●	●

*1 Kiểm tra nhãn chăm sóc vải trên quần áo trước khi sử dụng.

LƯU Ý

- Vải rất đa dạng về trọng lượng và độ hoàn thiện và có thể có yêu cầu chăm sóc khác nhau với mỗi thể loại. Hướng dẫn sử dụng này khó có thể đề cập đủ các loại vải. Trước khi sử dụng thiết bị cho bất kỳ món đồ nào, hãy kiểm tra nhãn chăm sóc vải trước khi tiến hành.
- Không cho đồ không bền màu, nhạy cảm với nhiệt độ hoặc không phù hợp để giặt với nước trong chương trình **Chăm sóc** hoặc **Khử khuẩn**. Hãy thử nghiệm thấm nước trên một điểm nhỏ, không dễ thấy (đường may bên trong) để xác định xem vải có nhanh bay màu hay không. Để được hỗ trợ thêm, hãy tham khảo ý kiến của nhà sản xuất quần áo, chuyên gia giặt hấp hoặc hướng dẫn chăm sóc vải chi tiết hơn.
- Sử dụng thiết bị với đồ quá ướt hoặc không bền màu có thể làm hỏng đồ và làm ố màu bên trong tủ do thuốc nhuộm vải. Những vết bẩn này sẽ không ảnh hưởng đến hoạt động của thiết bị. Dùng kem đánh răng để loại bỏ các vết bẩn trên bên trong tủ.
- Thiết bị không có chức năng giặt. Hãy giặt đồ bẩn trước khi sử dụng.

Cài đặt

Các chương trình tùy chọn và chức năng bổ sung

1 Chạm nút **Thiết lập**.

2 Chạm vào tùy chọn hoặc chức năng mong muốn.

Đặt trước

Sử dụng chức năng này để hoãn thời gian khởi động chương trình.

- Để hủy lịch trình đặt trước, nhấn nút **Đặt trước** và chọn **Hủy đặt trước** hoặc **Không đặt trước**.

LƯU Ý

- Có thể thực hiện lịch trình đặt trước mỗi giờ một lần từ 3 đến 19 giờ và không được thực hiện dưới 3 giờ.
- Nếu thay đổi quy trình sau khi cài đặt **Đặt trước**, quy trình này sẽ bị hủy kích hoạt.

Bảo quản

Sử dụng chức năng này để bảo quản đồ qua đêm hoặc bất kỳ lúc nào không thể lấy đồ ra ngay sau khi quy trình kết thúc. Chức năng này tạo ra khí ẩm thường xuyên để ngăn chặn hiện tượng ngưng tụ, giữ cho đồ luôn ẩm và khô ráo cho đến khi chúng được lấy ra.

1 Chạm nút **Nguồn**.

2 Chọn một chương trình mong muốn.

3 Chạm nút **Thiết lập**.

4 Chạm nút **Bảo quản**.

5 Chạm và giữ nút **Bắt đầu / Ngưng ngày giờ** trong 1 giây trở lên.

- Trong khi chức năng **Bảo quản** đang chạy, khi bạn chạm vào nút **Nguồn** hoặc mở cửa, chức năng **Bảo quản** sẽ bị hủy kích hoạt.

LƯU Ý

- Thỉnh thoảng sẽ có tiếng ồn khi khí nóng được tạo ra. Đây là hiện tượng bình thường.

Khoá nút

Sử dụng chức năng này để ngăn việc sử dụng thiết bị không mong muốn hoặc không để các cài đặt chương trình bị thay đổi khi thiết bị đang vận hành.

- Khi các nút điều khiển bị khóa, "**Đã cài đặt khóa nút**" sẽ hiển thị trên màn hình cảm ứng. Khi chạm vào các nút khác trước khi "**Đã cài đặt khóa nút**" hiển thị, chức năng này sẽ không được kích hoạt.

Hủy kích hoạt chức năng Khoá nút

1 Khi chạm vào màn hình hoặc **Bắt đầu / Ngưng ngày giờ**, nút **Thiết lập** hoặc **Sắp xếp** khi bị khóa, màn hình mở khóa nút sẽ xuất hiện.

2 Chạm vào biểu tượng  trong 3 giây.

LƯU Ý

- Chức năng này không khóa cửa.
- Chức năng này vẫn được lưu ngay cả khi mất điện.
- Sau khi cài đặt, chức năng này vẫn hoạt động cho đến được tắt thủ công. Phải tắt chức năng này trước khi chạy chương trình khác.

Điều khiển từ xa

Với ứng dụng **LG ThinQ**, có thể dùng điện thoại thông minh để điều khiển thiết bị từ xa.

- Để sử dụng chức năng **Điều khiển từ xa**, hãy tham khảo phần **CÁC CHỨC NĂNG THÔNG MINH**.

Wi-Fi

Dùng để thiết lập kết nối Wi-Fi. Khi Wi-Fi được bật, biểu tượng Wi-Fi sẽ xuất hiện trên màn hình.

Sắp xếp tự động chu trình

Khi được kích hoạt, tính năng này sẽ tự động sắp xếp danh sách chu trình và các tùy chọn dựa trên kiểu sử dụng của bạn.

- **Bật** là cài đặt mặc định.
- Chọn **Tắt** để lưu lại thứ tự danh sách hiện tại.

Biên tập mục lục chu trình

Chỉnh sửa danh sách các chương trình như mong muốn.

- 1 Chạm **Biên tập mục lục chu trình** và thêm hoặc xóa quy trình mong muốn.
 - Bạn có thể duyệt qua danh sách các quy trình bằng cách vuốt màn hình lên xuống.
 - Khi vuốt màn hình lên xuống và giữ ngón tay trên màn hình, danh sách các quy trình sẽ được duyệt qua nhanh chóng.
 - Khi thêm một quy trình vào danh sách quy trình, dấu kiểm trên quy trình đã chọn sẽ được bật.
 - Khi xóa một quy trình ra khỏi danh sách quy trình, dấu kiểm trên quy trình đã chọn sẽ bị tắt.

- 2 Sau khi chọn chương trình, nhấn nút **↶(Trước)** để lưu lại.

LƯU Ý

- Không thể xóa các quy trình **Chăm sóc tiêu chuẩn**, **Chăm sóc bằng AI**, **Chăm sóc mạnh mẽ**, **Khử khuẩn tiêu chuẩn**, **Sấy một áo sơ mi** và **Sấy thông minh AI** khỏi danh sách quy trình.
- Có thể thay đổi thứ tự trong danh sách quy trình theo cách người dùng chỉnh sửa từ chức năng **Sắp xếp tự động chu trình** và ứng dụng **LG ThinQ**.

Đề xuất chu trình trí tuệ nhân tạo

Nên sử dụng quy trình thích hợp tùy theo tình trạng thời tiết và bụi mịn.

Vệ sinh máy phun hơi nước

Sử dụng chức năng này để loại bỏ các vật lạ như đá vôi bên trong bộ tạo hơi.

- 1 Kiểm tra các hộp nước.

- Đổ đầy hộp cấp nước nếu cần. Đổ hết nước ra khỏi hộp xả nếu cần.

⚠ THẬN TRỌNG

- Chỉ dùng nước để đổ vào hộp cấp. Các chất khác như chất tẩy rửa hay nước xả vải có thể làm hỏng thiết bị.

- 2 Đóng cửa lại và chạm vào nút **Nguồn**.

- Khi cửa sản phẩm mở, nhấn giữ nút này trong 3 giây trở lên.

- 3 Chạm nút **Thiết lập**.

- 4 Khi nhấn nút **Vệ sinh máy phun hơi nước**, quá trình vệ sinh bộ tạo hơi sẽ bắt đầu.

- Quá trình vệ sinh bàn là hơi sẽ được thực hiện trong khoảng 3 phút.
- Sau khi kết thúc quá trình vệ sinh, nước dùng để vệ sinh sẽ được xả vào hộp xả.

Âm thanh

Có thể cài đặt âm lượng của âm thanh thông báo và âm thanh nhấn nút từ im lặng cho đến rất lớn.

- Âm lượng mặc định là **Rất to** và có thể điều chỉnh.
 - Âm lượng: **Chế độ im lặng**, **Nhỏ**, **Tiêu chuẩn**, **To**, **Rất to**

Khởi tạo lại cài đặt

Chọn tùy chọn này để xóa tất cả dữ liệu đã lưu và khôi phục về cài đặt gốc.

CHỨC NĂNG THÔNG MINH

Ứng dụng LG ThinQ

Ứng dụng **LG ThinQ** giúp bạn giao tiếp với thiết bị bằng điện thoại thông minh.

Các tính năng của ứng dụng LG ThinQ

Giao tiếp với thiết bị với điện thoại thông minh bằng cách sử dụng các tính năng thông minh thuận tiện.

Cảnh báo đầy

Khi chương trình hoàn tất hoặc thiết bị có vấn đề, bạn có tùy chọn nhận các thông báo đầy trên điện thoại thông minh. Thông báo được kích hoạt ngay cả khi tắt ứng dụng **LG ThinQ**.

Smart Diagnosis

Chức năng này cung cấp thông tin hữu ích cho việc chẩn đoán và giải quyết các vấn đề với thiết bị dựa trên hình thái sử dụng.

Giám sát năng lượng

Chức năng này kiểm tra mức tiêu thụ năng lượng của các chương trình được sử dụng gần đây và mức tiêu thụ trung bình hàng tháng.

Cài đặt

Cho phép bạn cài đặt nhiều tùy chọn khác nhau trên thiết bị và trong ứng dụng.

LƯU Ý

- Nếu bạn thay đổi bộ định tuyến không dây, nhà cung cấp dịch vụ internet hoặc mật khẩu thì hãy xóa thiết bị đã đăng ký khỏi ứng dụng **LG ThinQ** và đăng ký lại.
- Ứng dụng có thể được thay đổi vì mục đích cải tiến thiết bị mà không cần thông báo cho người dùng.
- Chức năng có thể khác nhau tùy theo mẫu máy.

Trước khi dùng ứng dụng LG ThinQ

- 1 Kiểm tra khoảng cách giữa thiết bị và bộ định tuyến không dây (mạng Wi-Fi).
 - Nếu khoảng cách giữa thiết bị và bộ định tuyến không dây quá xa, cường độ tín hiệu sẽ yếu. Có thể mất một thời gian dài để đăng ký hoặc cài đặt có thể không thành công.
- 2 Tắt chức năng **Dữ liệu di động** hoặc **Dữ liệu di động** trên điện thoại thông minh của bạn.

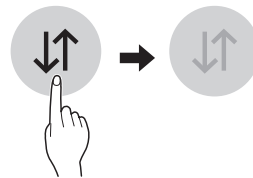

- 3 Kết nối điện thoại thông minh với bộ định tuyến không dây.

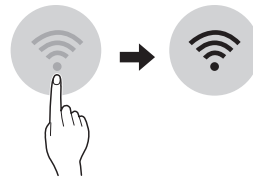

LƯU Ý

- Để xác nhận kết nối Wi-Fi, kiểm tra biểu tượng **Wi-Fi** hoặc  trên bảng điều khiển có sáng đèn không.
- Thiết bị này chỉ hỗ trợ mạng Wi-Fi 2,4 GHz. Để kiểm tra tần số mạng của bạn, hãy liên hệ với nhà cung cấp dịch vụ Internet hoặc xem hướng dẫn sử dụng bộ định tuyến không dây của bạn.
- **LG ThinQ** không chịu trách nhiệm cho bất kỳ vấn đề về kết nối mạng hay bất kỳ sai sót, trục trặc hoặc các lỗi gây ra do kết nối mạng.

LƯU Ý

- Nếu có vấn đề kết nối thiết bị với mạng Wi-Fi thì có thể do thiết bị cách quá xa bộ định tuyến. Hãy mua một bộ lặp tín hiệu Wi-Fi (thiết bị mở rộng phạm vi) để tăng cường tín hiệu Wi-Fi.
- Kết nối Wi-Fi có thể lỗi hoặc bị gián đoạn do môi trường mạng của gia đình.
- Kết nối mạng có thể không hoạt động đúng cách tùy thuộc vào nhà cung cấp dịch vụ Internet.
- Môi trường không dây xung quanh có thể làm chậm dịch vụ mạng không dây.
- Không thể đăng ký thiết bị do các sự cố truyền tín hiệu không dây. Rút phích cắm của thiết bị và chờ khoảng một phút trước khi thử lại.
- Nếu tường lửa trên bộ định tuyến không dây của bạn được bật, hãy vô hiệu hóa tường lửa hoặc thêm ngoại lệ cho bộ định tuyến.
- Tên mạng không dây (SSID) nên kết hợp các chữ cái và số tiếng Anh. (Không sử dụng các ký tự đặc biệt.)
- Giao diện người dùng (UI) trên điện thoại thông minh có thể khác nhau tùy theo hệ điều hành (OS) của điện thoại và nhà sản xuất.
- Nếu giao thức bảo mật của bộ định tuyến được đặt thành **WEP**, thiết lập mạng có thể không thành công. Hãy chuyển sang các giao thức bảo mật khác (nên sử dụng **WPA2**) và đăng ký lại sản phẩm.

Cài đặt ứng dụng LG ThinQ

Tìm kiếm ứng dụng **LG ThinQ** từ trang web chính thức của LG hoặc Apple App Store trên điện thoại thông minh. Làm theo hướng dẫn để tải xuống và cài đặt ứng dụng.

Sử dụng thiết bị từ xa

Điều khiển Từ xa

Sử dụng điện thoại thông minh để điều khiển thiết bị từ xa. Bạn cũng có thể giám sát vận hành chương trình để biết thời gian còn lại trong chu trình.

Sử dụng chức năng này

- 1 Cho quần áo vào thiết bị.
- 2 Chạm nút **Nguồn**.
- 3 Chạm nút **Thiết lập**.
- 4 Chạm vào nút **Điều khiển từ xa** để sử dụng thiết bị từ xa.
- 5 Bắt đầu một chương trình từ ứng dụng **LG ThinQ** trên điện thoại thông minh của bạn.

LƯU Ý

- Khi chức năng này được kích hoạt, bạn chỉ có thể bắt đầu chương trình từ ứng dụng **LG ThinQ** trên điện thoại thông minh. Nếu chu trình không khởi động, thiết bị sẽ chờ để bắt đầu chương trình cho đến khi chương trình được tắt từ xa bằng ứng dụng hoặc chức năng này bị vô hiệu hóa.
- Nếu cửa đã mở thì không thể khởi động từ xa một chương trình.

Tải chương trình

Tải về các chu trình mới và đặc biệt không có trong các chu trình cơ bản trên thiết bị.

Thiết bị đã đăng ký thành công có thể tải về một loạt chu trình đặc biệt dành riêng cho thiết bị.

Có thể sử dụng các quy trình khác nhau thông qua **Thiết lập - Biên tập mục lục chu trình**.

Thông tin của thông báo phần mềm nguồn mở

Để lấy mã nguồn theo GPL, LGPL, MPL và các giấy phép nguồn mở khác bắt buộc tiết lộ mã nguồn có trong sản phẩm này và để truy cập tất cả các điều khoản cấp phép, thông báo bản quyền và các tài liệu liên quan khác, vui lòng truy cập <https://opensource.lge.com>.

LG Electronics cũng sẽ cung cấp mã nguồn mở cho bạn trong CD-ROM có tính phí để chi trả cho chi phí phát hành (chẳng hạn như các khoản phí về vận chuyển, đĩa và xử lý) khi nhận được yêu cầu qua email đến địa chỉ opensource@lge.com.

Ưu đãi này có hiệu lực cho bất kỳ ai nhận được thông tin này trong khoảng thời gian ba năm tính từ ngày chúng tôi phân phối sản phẩm này.

Smart Diagnosis

Hãy sử dụng tính năng này để phát hiện và xử lý vấn đề với thiết bị.

LƯU Ý

- Đối với những nguyên nhân không liên quan đến sơ suất của LGE, dịch vụ có thể không áp dụng do các yếu tố bên ngoài, bao gồm nhưng không giới hạn trong các lý do như: không có mạng Wi-Fi, mất kết nối Wi-Fi, chính sách kho ứng dụng trong nước hoặc không có ứng dụng.
- Tính năng này có thể thay đổi mà không báo trước và có thể thay đổi tùy theo vị trí của bạn.

Sử dụng LG ThinQ để chẩn đoán các vấn đề

Nếu có vấn đề với thiết bị có hỗ trợ Wi-Fi, thiết bị có thể gửi dữ liệu xử lý sự cố tới điện thoại thông minh thông qua ứng dụng **LG ThinQ**.

- Khởi chạy ứng dụng **LG ThinQ** và chọn tính năng **Chẩn đoán thông minh** trong menu. Thực hiện theo các hướng dẫn được cung cấp trong ứng dụng **LG ThinQ**.

BẢO TRÌ

⚠ CẢNH BÁO

- Rút phích cắm của thiết bị trước khi vệ sinh để tránh rủi ro điện giật. Không tuân theo cảnh báo này có thể gây thương tích nghiêm trọng, cháy, điện giật hoặc tử vong.
- Tuyệt đối không sử dụng hóa chất mạnh, chất tẩy rửa có tính mài mòn hoặc dung môi để vệ sinh thiết bị. Chúng có thể làm hư hỏng bề mặt sơn.

Vệ sinh thường xuyên

Vệ sinh bên trong và bên ngoài

Chăm sóc thiết bị của bạn đúng cách có thể kéo dài tuổi thọ thiết bị. Khi vận hành sản phẩm này, hãy sử dụng giá treo chuyển động để loại bỏ bụi bẩn trên quần áo. Vì sử dụng hơi nước nên bụi và hơi ẩm có thể còn sót lại bên trong sản phẩm sau khi sản phẩm vận hành. Lau sạch bên trong sản phẩm để giữ sạch sẽ.

- 1 Vệ sinh bên trong và bên ngoài thiết bị bằng vải ẩm.
 - Có thể dùng nước lau kính để vệ sinh bảng điều khiển mặt kính phía trước nhưng hãy xịt lên vải rồi lau chứ không xịt trực tiếp lên bảng điều khiển.
- 2 Lau sạch cửa bằng vải sạch và khô để không để lại vết nước.
- 3 Để phần bên trong và bên ngoài khô hẳn trước khi cắm điện và vận hành thiết bị.

⚠ THẬN TRỌNG

- Không xịt nước trực tiếp lên thiết bị.
- Không sử dụng chất tẩy rửa, rượu metylic, dung môi hoặc bất kỳ chất lỏng dễ bay hơi nào để làm sạch bên ngoài của thiết bị.
- Tuyệt đối không dùng miếng cọ thép hay dụng cụ rửa mài, chúng có thể làm hỏng bề mặt.

- Để các vật sắc nhọn cách xa phần bên ngoài thiết bị. Bảng điều khiển cảm ứng có thể không hoạt động nếu bị hỏng.

Vệ sinh bộ lọc xơ vải

Luôn loại bỏ xơ vải trong bộ lọc sau mọi chương trình. Trường hợp bộ lọc xơ vải bị bẩn quá mức hoặc bị tắc, hãy vệ sinh bộ lọc xơ vải bằng nước xà phòng ấm và để khô hẳn trước khi lắp lại.

- Tuyệt đối không vận hành thiết bị mà không có bộ lọc xơ vải.
 - Tuyệt đối không vận hành thiết bị với bộ lọc xơ vải còn ướt.
- 1 Lấy nắp bộ lọc xơ vải và bộ lọc xơ vải ra.
 - 2 Trước tiên hãy làm sạch cụm xơ vải lớn, sau đó làm sạch xơ vải còn sót lại bằng máy hút bụi hoặc bàn chải mềm.
 - Nếu bộ lọc xơ vải bị rách hay hỏng, hãy thay bộ lọc mới.

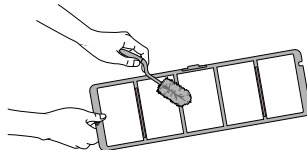

- 3** Sau khi sấy khô bộ lọc này hoàn toàn, lắp bộ lọc xơ vải **2** và nắp bộ lọc xơ vải **1** vào.

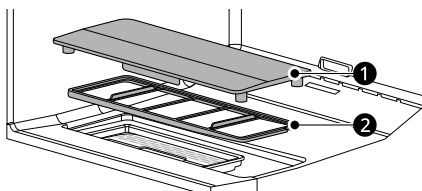

Vệ sinh mặt gương của nắp bộ lọc xơ vải

Thiết bị chỉ vận hành trơn tru khi luôn được giữ sạch sẽ trước khi sử dụng.

- 1** Lấy nắp bộ lọc xơ vải và bộ lọc xơ vải ra.

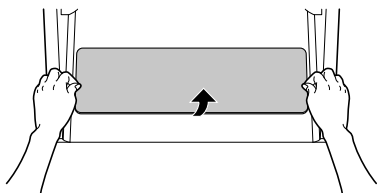

- 2** Dùng khăn khô lau mặt gương ở mặt sau của nắp bộ lọc xơ vải.

- Nếu mặt gương này bị trầy xước hoặc hư hỏng quá nhiều, hãy thay mặt gương mới.
- Nếu không giữ sạch sẽ mặt gương này, các chức năng sử dụng cảm biến ánh sáng thông minh có thể bị hạn chế.



- 3** Khi quá trình vệ sinh hoàn tất, hãy lắp lại nắp bộ lọc xơ vải lên phía trên bộ lọc xơ vải đúng cách.

- Lắp nắp bộ lọc xơ vải sao cho thanh dẫn (▽) hướng về phía trước thiết bị.

Vệ sinh hộp đèn LED

Đây không phải là bộ phận cần bảo trì định kỳ. Tuy nhiên, hãy vệ sinh bộ phận này khi làm đổ nước vào sản phẩm hoặc treo quần áo ướt (đồ bơi, đồ bơi dài tay, v.v.) làm nước nhỏ giọt đọng lại bên trong sản phẩm khiến nước lọt vào đường dẫn khí bên dưới bộ lọc xơ vải.

- 1** Lấy nắp bộ lọc xơ vải và bộ lọc xơ vải ra.
- 2** Lau sạch mặt trên của hộp đèn LED bằng tăm bông.

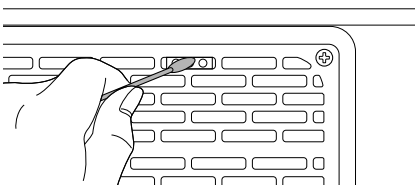
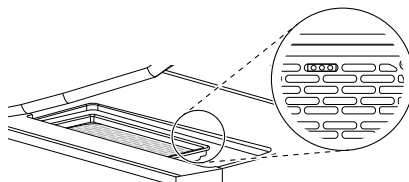

Vệ sinh Bộ lọc hút ẩm

1 Lấy bộ lọc hút ẩm ra.

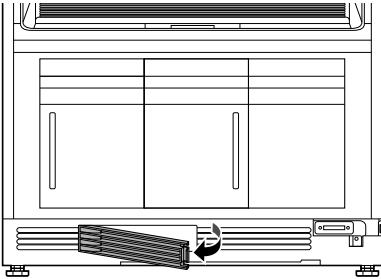

2 Lau sạch bộ lọc bằng bàn chải mềm hoặc dùng máy hút bụi.

- Nếu bộ lọc này bị hỏng hoặc rách, hãy thay bộ lọc mới.

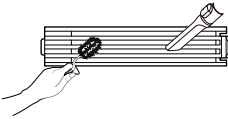

3 Khi vệ sinh xong, xả hết nước ra và lắp lại chính xác.

LƯU Ý

- Đảm bảo lắp vào đúng vị trí sau khi vệ sinh bộ lọc. Các chất lạ có thể xâm nhập vào sản phẩm nếu vận hành sản phẩm mà không có bộ lọc.

Vệ sinh bộ lọc tạo hương

Để cho hiệu quả cao nhất, hãy làm sạch bộ lọc tạo hương bằng nước nóng và dầu rửa bát. Sau khi rửa xong, lau bộ lọc bằng vải sạch và để khô hẳn trước khi lắp lại.

Cũng có thể vệ sinh bộ lọc tạo hương trong giá trên cùng của máy rửa bát.

- Tuyệt đối không vận hành thiết bị mà không có bộ lọc tạo hương.

- Tuyệt đối không vận hành thiết bị với bộ lọc tạo hương còn ướt.

Vệ sinh các hộp nước

Nước trong hộp cấp nước tiếp xúc trực tiếp với quần áo và các đồ được xử lý trong thiết bị. Vệ sinh định kỳ và luôn giữ sạch cả hai hộp cấp nước. Nếu không được vệ sinh đúng cách, các hộp nước có thể có mùi hoặc cần thay thế.

- Hộp xả nước có thể dần bị phai màu. Đây là điều bình thường và sẽ không ảnh hưởng đến hiệu suất sản phẩm.
- Chỉ sử dụng nước máy cho hộp cấp nước để cho hiệu suất tối ưu và kéo dài tuổi thọ thiết bị. Không sử dụng nước chưng cất.
- Không tái sử dụng nước từ hộp xả cho hộp cấp nước.

1 Kéo tay cầm hộp về phía trước rồi lấy hộp ra khỏi thiết bị.

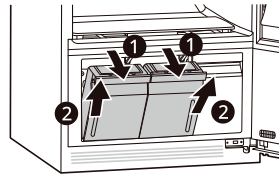

2 Vệ sinh bên trong các hộp bằng nước với cọ rửa hộp nước.

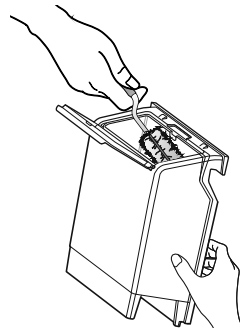

- 3** Đảm bảo vòi xả **4** được nối với hộp xả nước và lỗ cấp nước **3** được nối với hộp cấp nước không bị tắc.

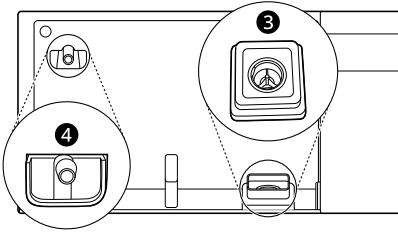

- 4** Để phần bên ngoài hộp nước khô hẳn trước khi lắp lại các hộp.

XỬ LÝ SỰ CỐ

Vận hành thiết bị có thể xảy ra trục trặc và lỗi. Các bảng sau liệt kê các nguyên nhân có thể xảy ra và ghi chú để xử lý thông báo lỗi hoặc trục trặc. Hãy đọc cẩn thận các bảng dưới đây để tiết kiệm thời gian và tiền bạc mà bạn có thể phải bỏ ra khi gọi đến trung tâm dịch vụ LG Electronics.

Trước khi gọi trung tâm dịch vụ

Thiết bị được trang bị hệ thống giám sát lỗi tự động để phát hiện và chẩn đoán các sự cố ở giai đoạn đầu. Nếu thiết bị không hoạt động đúng chức năng hoặc hoàn toàn không hoạt động, hãy kiểm tra như dưới đây trước khi gọi cho bộ phận dịch vụ.

Thông báo lỗi

Triệu chứng	Nguyên nhân có thể & giải pháp
Vui lòng kiểm tra trạng thái bình nước	Hộp cấp nước rỗng hoặc thiếu hộp cấp nước. <ul style="list-style-type: none"> • Đổ đầy hộp cấp nước sau đó lắp lại.
	Hộp xả nước đã đầy hoặc thiếu hộp xả nước. <ul style="list-style-type: none"> • Xả nước sau đó lắp lại hộp xả nước.
Vui lòng đổ đầy nước vào thùng cấp nước	Hộp cấp nước rỗng hoặc thiếu hộp cấp nước. <ul style="list-style-type: none"> • Đổ đầy hộp cấp nước sau đó lắp lại. Nếu lỗi này vẫn không được khắc phục, hãy gọi dịch vụ.
Vui lòng tháo hết nước của thùng thoát nước	Hộp xả nước đã đầy hoặc thiếu hộp xả nước. <ul style="list-style-type: none"> • Xả nước sau đó lắp lại hộp xả nước. Nếu lỗi này vẫn không được khắc phục, hãy gọi dịch vụ.
Cửa đang mở. Vui lòng đóng lại cửa	Cửa chưa đóng chặt. <ul style="list-style-type: none"> • Kiểm tra đảm bảo đồ nằm hẳn trong tủ và cửa đã đóng chặt.
Lỗi gắn bộ lọc cây lăn lông	Thiếu bộ lọc xơ vải. <ul style="list-style-type: none"> • Lắp bộ lọc xơ vải vào vị trí.
	Nước xâm nhập vào bên trong thiết bị thông qua quần áo ướt (đồ bơi, đồ bơi dài tay, v.v.) hoặc do bị nước đổ vào. <ul style="list-style-type: none"> • Nước xâm nhập thông qua đường dẫn khí bên dưới bộ lọc xơ vải có thể ảnh hưởng đến quá trình vận hành của sản phẩm. Lấy nắp bộ lọc xơ vải và bộ lọc xơ vải ra, xả hết hơi ẩm có thể nhìn thấy, phơi khô trong một khoảng thời gian nhất định rồi sử dụng lại sản phẩm.
Phát hiện quần áo rơi.	Quần áo rơi xuống đáy thiết bị. <ul style="list-style-type: none"> • Treo quần áo lại trên giá treo. Cài khay và dây khóa kéo trên quần áo lại để quần áo không bị rơi ra trong quá trình vận hành. Đối với quần áo không có khay hoặc dây khóa kéo, hãy dùng dây buộc lại.

Triệu chứng	Nguyên nhân có thể & giải pháp
Cảm biến độ sáng bất thường Lỗi thiết bị điều chỉnh dòng chảy Quạt xả bất thường Lỗi nhiệt độ bất thường Lỗi máy hơi nước Máy nén bất thường Moving Hanger bất thường Máy sưởi hơi nước dây đơn bất thường Bàn là hơi nước cầm tay dây đơn bất thường Máy phun hơi nước không thoát nước được	Lỗi hệ thống. <ul style="list-style-type: none"> Rút phích cắm của thiết bị và gọi để được phục vụ.
Máy sưởi hơi nước phát hiện quá nhiệt	Máy sưởi hơi nước phát hiện quá nhiệt <ul style="list-style-type: none"> Khi âm thanh 'xi-xi' dừng lại, hãy tắt nguồn điện. Vui lòng sử dụng sau khi máy đã nguội.
Máy phun hơi nước không cấp nước được	Máy phun hơi nước không cấp nước được <ul style="list-style-type: none"> Vui lòng tắt nguồn sản phẩm rồi bật lại.

Vận hành

Triệu chứng	Nguyên nhân có thể & giải pháp
Thiết bị không hoạt động.	Bảng điều khiển tắt nguồn do không hoạt động. <ul style="list-style-type: none"> Đây là hiện tượng bình thường. Chạm nút Nguồn để bật thiết bị.
	Dây điện bị rút ra. <ul style="list-style-type: none"> Đảm bảo dây được cắm chặt vào ổ cắm có điện.
	Cầu dao/cầu chì bị ngắt/cháy. <ul style="list-style-type: none"> Kiểm tra cầu dao/cầu chì trong nhà. Thay thế cầu chì hoặc đặt lại cầu dao. Thiết bị nên được lắp trên một mạch nhánh riêng.
	Thiết bị không được kết nối với ổ điện 220-240V. <ul style="list-style-type: none"> Đảm bảo đã cắm dây điện vào ổ điện nối đất có công suất phù hợp với thiết bị.
Chương trình không khởi động.	Chưa chạm nút Bắt đầu / Ngưng ngay giờ sau khi cài đặt chương trình. <ul style="list-style-type: none"> Chạm nút Bắt đầu / Ngưng ngay giờ.

Triệu chứng	Nguyên nhân có thể & giải pháp
Chương trình không khởi động.	Chương trình sinh ra hơi nước. <ul style="list-style-type: none"> Máy có thể không hoạt động một thời gian trong khi hơi nước được sản sinh.
	Bảng điều khiển bị khóa. <ul style="list-style-type: none"> Tắt khóa bảng điều khiển và chạm nút Bắt đầu / Ngưng ngay giờ.
	Chất tẩy hoặc nước xả vải được cho vào hộp cấp nước. <ul style="list-style-type: none"> Không cho bất kỳ chất gì ngoại trừ nước sạch vào hộp cấp nước. Nếu thiết bị không hoạt động, hãy gọi dịch vụ.
Khói bốc ra khi cửa mở.	Cửa mở trong quá trình vận hành. <ul style="list-style-type: none"> Hơi nước hoặc khí nóng thoát ra ngoài là điều bình thường nếu cửa mở trong quá trình hoạt động.
Hơi hoặc khí nóng thoát ra khi cửa đóng.	Có món đồ bị mắc kẹt ở cửa, khiến cửa hơi mở. <ul style="list-style-type: none"> Đảm bảo tất cả các đồ đều nằm gọn trong tủ và không có đồ bị kẹt ở cửa, khiến cửa không đóng chặt.
Hộp cấp nước đầy cạn hết chỉ sau một lần sử dụng.	Thiết bị đang được sử dụng lần đầu. <ul style="list-style-type: none"> Cần một lượng nước lớn hơn trong lần đầu sử dụng thiết bị để làm đầy bình chứa rỗng.
Thiết bị phát ra tiếng ồn rung động lớn khi khởi động.	Giá treo chuyển động đang cân bằng tải trước khi vận hành. <ul style="list-style-type: none"> Đây là hiện tượng bình thường khi bắt đầu chương trình. Nếu tiếng ồn gia tăng hay tiếp diễn trong một thời gian dài, hãy liên hệ trung tâm dịch vụ.
Tiếng chạy động cơ.	Máy nén đang chạy trong quá trình giặt sấy. <ul style="list-style-type: none"> Đây là hiện tượng bình thường.
Tiếng nước chảy, sôi hoặc tiếng rít.	Hơi nước đang được tạo ra và phun lên quần áo. <ul style="list-style-type: none"> Đây là hiện tượng bình thường.
Bảng điều khiển không phản ứng.	Bảng điều khiển hoặc nút bị dính bẩn. <ul style="list-style-type: none"> Vết bẩn hay vật thể lạc trên bảng điều khiển sẽ ảnh hưởng đến hoạt động của các nút. Hãy làm sạch bảng điều khiển.
	Bảng điều khiển bị khóa. <ul style="list-style-type: none"> Tắt khóa bảng điều khiển.
Thời gian giặt sấy lâu hơn dự kiến.	Quần áo quá ướt khi được cho vào. <ul style="list-style-type: none"> Thời gian giặt sấy có thể lâu hơn đối với quần áo quá ướt hay cồng kềnh. Sấy khô quần áo ấm trước khi cho vào thiết bị. Thiết bị tự động dừng khi quần áo đã khô.
Thiết bị chuyển động từ trái sang phải khi đang vận hành.	Sàn bên dưới thiết bị không bằng phẳng hoặc vững chắc để chịu được trọng lượng thiết bị mà không bị lún. <ul style="list-style-type: none"> Lắp đặt thiết bị trên sàn bằng phẳng và vững chắc. Khắc phục tình trạng mất cân bằng sàn bằng các chân chỉnh thẳng bằng.

Hiệu suất

Triệu chứng	Nguyên nhân có thể & giải pháp
Quần áo vẫn ướt khi kết thúc chương trình.	Bộ lọc bị tắc hoặc rãnh lắp ngược. <ul style="list-style-type: none"> Vệ sinh bộ lọc xơ vải. Lắp rãnh vào các lỗ bên phải.
	Hỏng gioăng cửa. <ul style="list-style-type: none"> Nếu gioăng cửa cao su bị hỏng thì sẽ tạo lỗ hỏng ở mép cửa, ảnh hưởng đến hiệu suất của thiết bị. Hãy gọi bộ phận dịch vụ.
	Quần áo bị kẹt vào cửa. <ul style="list-style-type: none"> Đảm bảo tất cả các đồ đều nằm gọn trong tủ và không bị kẹt ở cửa, khiến cửa không đóng chặt. Chạy lại chương trình.
Không loại bỏ hết mùi khi kết thúc chương trình.	Quần áo được bảo quản trong thời gian dài hoặc bị dính chất có mùi mạnh. <ul style="list-style-type: none"> Có thể đặc biệt khó loại bỏ mùi trên quần áo được bảo quản trong một thời gian dài hoặc có mùi mạnh, dính dầu. Trước tiên hãy giặt quần áo rồi mới sử dụng thiết bị.
Nếp nhăn không được loại bỏ khi kết thúc chương trình.	Quần áo được bảo quản trong một thời gian dài. <ul style="list-style-type: none"> Có thể khó loại bỏ nếp nhăn hình thành trong một thời gian dài, đặc biệt với vải bông và linen. Là quần áo được bảo quản trong thời gian dài trước khi xử lý với thiết bị để giảm nếp nhăn hiệu quả hơn.
Quần áo có mùi khó chịu khi kết thúc chương trình.	Thiết bị không được sử dụng trong thời gian dài hoặc hộp nước và bộ lọc không được vệ sinh. <ul style="list-style-type: none"> Kiểm tra bụi bẩn và vật thể lạ trong các hộp cấp và xả nước. Vệ sinh bộ lọc và các hộp nước.
	Có phải bạn sử dụng thiết bị lần đầu? <ul style="list-style-type: none"> Mùi hôi là do vật liệu cao su được gắn vào bên trong thiết bị. Loại mùi này là mùi của cao su và sẽ tự động biến mất sau khi sử dụng thiết bị vài lần.
Các chức năng không hoạt động bình thường.	Chất tẩy hoặc nước xả vải được cho vào hộp cấp nước. <ul style="list-style-type: none"> Không cho bất kỳ chất gì ngoại trừ nước sạch vào hộp cấp nước.
Có nếp nhăn phía sau cổ khi kết thúc chương trình.	Món đồ quá lớn so với móc treo hoặc vải mỏng. <ul style="list-style-type: none"> Sử dụng móc treo kích thước phù hợp cho món đồ để vải không bị xô, tạo ra nếp nhăn. Một số vải có thể mỏng và sẽ quấn vào móc treo dù bạn sử dụng biện pháp nào. Sử dụng giá ngang cho đồ lót nữ và các đồ vải mỏng khác.
Không còn nếp ly quần sau khi kết thúc chương trình.	Quần được treo trên móc chuyển động chứ không để trong ngăn là quần. <ul style="list-style-type: none"> Treo quần trong ngăn là quần để giữ ly ở mép ống quần.
Quần áo có vết nước sau khi kết thúc chương trình, màu sắc bị phai hoặc loang.	Vải không giặt được hoặc không bền màu. <ul style="list-style-type: none"> Kiểm tra nhãn chăm sóc vải trước khi xử lý đồ.

Wi-Fi

Triệu chứng	Nguyên nhân có thể & giải pháp
Thiết bị gia dụng và điện thoại thông minh của bạn không được kết nối với mạng Wi-Fi.	Mật khẩu của Wi-Fi bạn đang cố kết nối không chính xác. <ul style="list-style-type: none"> • Tìm mạng Wi-Fi được kết nối với điện thoại thông minh của bạn và xóa mạng, sau đó đăng ký thiết bị của bạn trên LG ThinQ.
	Dữ liệu di động cho điện thoại thông minh của bạn đang bật. <ul style="list-style-type: none"> • Tắt Dữ liệu di động của điện thoại thông minh của bạn và đăng ký thiết bị bằng mạng Wi-Fi.
	Tên mạng không dây (SSID) được cài đặt không chính xác. <ul style="list-style-type: none"> • Tên mạng không dây (SSID) nên kết hợp các chữ cái và số tiếng Anh. (Không sử dụng các ký tự đặc biệt.)
	Tần số của bộ định tuyến không phải là 2,4 GHz. <ul style="list-style-type: none"> • Chỉ hỗ trợ tần số của bộ định tuyến 2,4 GHz. Đặt bộ định tuyến không dây là 2,4 GHz và kết nối thiết bị với bộ định tuyến không dây. Để kiểm tra tần số bộ định tuyến, kiểm tra qua nhà cung cấp dịch vụ Internet hoặc nhà sản xuất bộ định tuyến.
	Khoảng cách giữa thiết bị và bộ định tuyến quá xa. <ul style="list-style-type: none"> • Nếu thiết bị cách quá xa bộ định tuyến, tín hiệu có thể yếu và kết nối có thể không được cấu hình phù hợp. Di chuyển vị trí của bộ định tuyến để gần hơn với thiết bị.

Ghi nhớ

Ghi nhớ

Ghi nhớ

