



Quét mã QR để xem hướng dẫn sử dụng.



HƯỚNG DẪN SỬ DỤNG

MÁY GIẶT-MÁY SẤY



Trước khi bắt đầu lắp đặt, hãy đọc kỹ những hướng dẫn này. Điều này sẽ đơn giản hoá quá trình lắp đặt và đảm bảo sản phẩm được lắp đặt đúng cách và an toàn. Để hướng dẫn này ở gần sản phẩm sau khi lắp đặt để sau này tham khảo.

TIẾNG VIỆT

F2517RNTG



MFL71989961
Rev.00_031925

www.lg.com

Bản quyền © 2025 Công ty LG Electronics Việt Nam Hải Phòng bảo lưu mọi quyền

MỤC LỤC

Hướng dẫn này có thể có các hình ảnh hoặc nội dung khác với kiểu máy mà bạn đã mua.

Hướng dẫn sử dụng này có thể được thay đổi bởi nhà sản xuất.

HƯỚNG DẪN AN TOÀN

ĐỌC TOÀN BỘ HƯỚNG DẪN TRƯỚC KHI SỬ DỤNG	3
CẢNH BÁO	3

LẮP ĐẶT

Bộ phận và thông số kỹ thuật	9
Yêu cầu Không gian Lắp đặt	12
Khui thùng thiết bị	13
Giữ thẳng bằng cho Thiết bị	14
Kết nối Ống Cấp Nước	16
Lắp đặt Ống Xả nước	18

VẬN HÀNH

Tổng quan về vận hành	19
Bảng Điều khiển	20
Chuẩn bị mẻ giặt	22
Thêm bột giặt/nước giặt và nước xả vải	23
Bảng Chương trình	27
Chương trình sấy	35
Các tùy chọn và chức năng bổ sung	38

CHỨC NĂNG THÔNG MINH

Ứng dụng LG ThinQ	41
Smart Diagnosis	43

BẢO TRÌ

Vệ sinh sau mỗi lần giặt	45
Vệ sinh thiết bị định kỳ	45

XỬ LÝ SỰ CỐ

Trước khi gọi trung tâm dịch vụ	50
---------------------------------------	----

HƯỚNG DẪN AN TOÀN

ĐỌC TOÀN BỘ HƯỚNG DẪN TRƯỚC KHI SỬ DỤNG

Các hướng dẫn an toàn sau đây nhằm mục đích ngăn chặn các rủi ro hoặc hư hỏng không thể lường trước từ việc vận hành thiết bị không an toàn hoặc không đúng cách.

Các hướng dẫn được chia thành hai phần 'CẢNH BÁO' và 'THẬN TRỌNG' như được mô tả bên dưới.

Thông điệp về an toàn



Biểu tượng này được hiển thị để cho biết các vấn đề và thao tác vận hành có thể gây ra rủi ro. Hãy đọc cẩn thận phần có biểu tượng này và thực hiện theo các hướng dẫn để tránh rủi ro.



CẢNH BÁO

Biểu tượng này cho biết nếu không thực hiện theo các hướng dẫn có thể gây ra thương tích nghiêm trọng hoặc tử vong.



THẬN TRỌNG

Biểu tượng này cho biết nếu không thực hiện theo các hướng dẫn có thể gây ra thương tích nhẹ hoặc hư hỏng sản phẩm.

CẢNH BÁO

CẢNH BÁO

Để giảm rủi ro cháy, nổ, tử vong, điện giật, thương tích hoặc bỏng ở người khi sử dụng sản phẩm này, hãy thực hiện theo các biện pháp phòng ngừa cơ bản, bao gồm các điều sau:

An toàn kỹ thuật

- Thiết bị này không nhằm dành cho những người (bao gồm trẻ em) có năng lực thể chất, giác quan hoặc tinh thần bị suy giảm, hoặc thiếu kinh nghiệm và kiến thức sử dụng nếu họ không có sự giám sát hoặc hướng dẫn liên quan đến việc sử dụng thiết bị từ người chịu trách nhiệm về sự an toàn của họ.

- Trẻ em cần phải được giám sát để đảm bảo rằng các bé không chơi đùa với thiết bị.
- Nếu dây điện bị hỏng thì cần được thay thế bởi nhà sản xuất, nhân viên dịch vụ hoặc người đạt yêu cầu tương tự để tránh nguy hiểm.
- Sử dụng ống hoặc bộ ống mới được cung cấp kèm theo thiết bị. Việc sử dụng lại các ống cũ có thể gây ra hiện tượng rò rỉ nước và làm hỏng tài sản về sau.
- Không được để các cửa thông gió bị thảm cản trở.
- Thiết bị này chỉ được sử dụng trong sinh hoạt.
- Áp lực cấp nước phải đạt từ 50 kPa đến 800 kPa.

Công suất tối đa

Công suất tối đa đối trong một số chu trình giặt quần áo khô được sử dụng là **Giặt (17 kg)/Sấy (10 kg)**.

Công suất tối đa khuyến nghị cho mỗi chương trình giặt có thể khác nhau. Để có hiệu quả giặt tốt nhất, hãy xem **Bảng Chương trình** trong chương **VẬN HÀNH** để biết thêm chi tiết.

An toàn kỹ thuật cho việc sử dụng máy sấy

- Không sấy đồ chưa được giặt bên trong thiết bị.
- Đồ giặt bị dính các chất bẩn như dầu ăn, dầu thực vật, acetone, cồn, xăng dầu, dầu hỏa, chất tẩy vết bẩn, nhựa thông, sáp và chất tẩy sáp nên được giặt sạch trong nước nóng trước pha thêm một lượng chất tẩy lớn hơn trước khi được sấy khô trong thiết bị.
- Không bao giờ dừng lại thiết bị trước khi kết thúc của chu trình sấy trừ khi tất cả các đồ giặt được nhanh chóng lấy ra và trải rộng để hạ nhiệt.
- Các món đồ mục như cao su xốp (bọt cao su), mũ tắm, vải không thấm nước, các đồ vật được đệm cao su và quần áo hay gối được đệm miếng đệm cao su bọt không nên được sấy khô trong thiết bị.
- Chất làm mềm vải, hoặc các sản phẩm tương tự, nên được sử dụng theo quy định của các hướng dẫn về chất làm mềm vải.
- Lấy tất cả các đồ vật từ trong túi như bật lửa và diêm ra ngoài.

- Thiết bị sẽ không thể sử dụng được nếu các hóa chất công nghiệp được sử dụng để làm sạch.

Lắp đặt

- Thiết bị này chỉ nên được vận chuyển bởi hai hoặc nhiều người để giữ thiết bị một cách chắc chắn.
- Không lắp đặt thiết bị ở nơi có nhiều bụi và ẩm thấp. Không lắp đặt hoặc bảo quản thiết bị ở bất kỳ khu vực ngoài trời hoặc ở bất kỳ chỗ nào chịu tác động của điều kiện thời tiết như ánh sáng mặt trời trực tiếp, gió, mưa hoặc nhiệt độ dưới mức đóng băng.
- Đảm bảo phích cắm điện được cắm toàn bộ vào ổ cắm điện.
- Không được cắm thiết bị vào ổ cắm nhiều lỗ, ổ điện đa năng, hoặc dây điện kéo dài.
- Không sửa đổi phích cắm được cung cấp kèm theo thiết bị. Nếu phích cắm không vừa với ổ cắm, hãy nhờ thợ điện có đủ trình độ chuyên môn lắp đặt đúng loại ổ cắm.
- Thiết bị này được trang bị dây điện có dây dẫn nối đất/tiếp địa (chân nối đất) và phích cắm nối đất. Phích cắm phải được cắm vào ổ cắm phù hợp, được lắp đặt và nối đất/tiếp địa theo các quy tắc và quy định địa phương.
- Việc kết nối dây dẫn nối đất thiết bị không đúng cách có thể gây ra rủi ro điện giật. Xác nhận lại với thợ điện hoặc nhân viên dịch vụ có đủ trình độ chuyên môn nếu bạn nghi ngại không biết thiết bị có được nối đất đúng cách hay không.

Vận hành

- Đừng bao giờ cố gắng vận hành thiết bị nếu thiết bị hư hỏng, trực tiếp, bị tháo rời từng phần, thiếu hoặc gãy các bộ phận, kể cả dây hoặc phích cắm bị hỏng.
- Không dùng đồ vật sắc nhọn tác động vào bảng điều khiển để vận hành thiết bị.
- Không thử tách các tấm che chắn hoặc tháo rời thiết bị.
- Không sửa chữa hoặc thay thế bất kỳ bộ phận nào của thiết bị. Mọi việc sửa chữa và bảo trì phải do nhân viên dịch vụ có đủ trình độ

chuyên môn thực hiện trừ khi được khuyến nghị cụ thể trong Hướng dẫn sử dụng này. Chỉ sử dụng các phụ tùng thay thế chính hãng.

- Không đè cửa xuống quá mạnh khi cửa thiết bị được mở.
- Không đặt các loại động vật, chẳng hạn như thú cưng vào trong thiết bị.
- Không giặt bất kỳ đồ nào được nhà sản xuất chỉ định không giặt được trên nhãn chăm sóc vải.
- Không để vật liệu dễ cháy chẳng hạn như sợi vải, giấy, giẻ lau, hoá chất v.v. ở khu vực bên dưới và xung quanh thiết bị.
- Không để hở cửa thiết bị. Trẻ em có thể trèo lên cửa hoặc bò vào trong thiết bị, gây hư hỏng hoặc thương tích.
- Không bỏ thêm, giặt hoặc sấy những đồ giặt đã được rửa, giặt, ngâm hoặc dính các chất dễ cháy hoặc dễ nổ (chẳng hạn như sáp, chất tẩy sáp, dầu, sơn, xăng, chất tẩy nhờn, dung môi tẩy khô, dầu hỏa, chất tẩy vết bẩn, nhựa thông, dầu thực vật, dầu ăn, acetone, cồn, v.v.). Sử dụng không đúng cách có thể gây cháy nổ.
- Không sử dụng hoặc bảo quản các chất dễ cháy hay bắt cháy (ête, benzen, cồn, hóa chất, khí hóa lỏng, bình xịt dễ cháy, xăng, chất pha, dầu, thuốc trừ sâu, chất làm sạch không khí, mỹ phẩm, v.v...) gần thiết bị.
- Không bao giờ đưa tay vào bên trong thiết bị khi thiết bị đang hoạt động. Đợi cho đến khi lồng giặt hoàn toàn dừng hẳn.
- Không chạm vào cửa thiết bị khi sử dụng chương trình giặt có nhiệt độ cao.
- Nếu nước rò rỉ từ thiết bị hay bị tràn, hãy ngắt ổ cắm điện và liên hệ với trung tâm thông tin khách hàng LG Electronics.
- Tắt vòi nước để giảm áp lực lên ống và van và giảm thiểu sự rò rỉ khi xảy ra vỡ hoặc nứt đường ống. Kiểm tra tình trạng các ống cấp; cần thay thế các ống này sau 5 năm.
- Nếu có rò rỉ khí (isobutan, propan, khí tự nhiên v.v.) trong nhà, không được chạm vào thiết bị hay phích cắm điện và thông gió khu vực ngay lập tức.
- Nếu ống xả hoặc ống cấp bị đóng băng trong mùa đông, chỉ sử dụng thiết bị sau khi tan tuyết.

- Giữ tất cả các bột giặt/nước giặt, nước xả vải và chất tẩy trắng tránh xa trẻ em.
- Không được chạm vào phích cắm hoặc các phần điều khiển thiết bị bằng tay ướt.
- Không được gập cong dây điện quá mức hoặc đặt một vật nặng lên dây.
- Tránh tiếp xúc với nước xả từ thiết bị trong quá trình giặt.
- Đảm bảo bộ phận thoát nước đang hoạt động đúng cách. Nếu nước không được thoát, sàn nhà của bạn có thể bị ngập.
- Khi nhiệt độ không khí cao và nhiệt độ nước thấp, sự ngưng tụ có thể xảy ra và do đó làm ướt sàn nhà.
- Lau sạch vết bẩn hoặc bụi trên các phần tiếp xúc của phích cắm.

Bảo trì

- Ngắt thiết bị ra khỏi nguồn điện trước khi vệ sinh thiết bị. Việc đặt phần điều khiển về vị trí TẮT hoặc chờ không ngắt thiết bị này ra khỏi nguồn điện.
- Cắm chặt phích cắm vào ổ cắm sau khi loại bỏ hết hơi ẩm và bụi bẩn.
- Không phun nước vào bên trong hoặc bên ngoài thiết bị để vệ sinh thiết bị.
- Không bao giờ rút phích cắm thiết bị bằng cách kéo dây điện. Luôn cầm chặt phích cắm và kéo thẳng phích cắm ra khỏi ổ cắm.
- Chỉ nhân viên có trình độ của trung tâm dịch vụ LG Electronics mới được tháo rời, sửa chữa, hoặc thay đổi thiết bị. Liên hệ với trung tâm thông tin khách hàng LG Electronics nếu bạn cần di chuyển và lắp đặt thiết bị tại một địa điểm khác.

Tiêu hủy

- Hãy rút phích cắm trước khi vứt bỏ thiết bị cũ. Cắt bỏ dây cáp ngay phía sau thiết bị để phòng ngừa sử dụng nhầm.
- Để tất cả vật liệu đóng gói (chẳng hạn như túi nhựa và xốp) cách xa trẻ em. Vật liệu đóng gói có thể gây ngạt thở.

- Cắt dây điện và tháo cửa trước khi thải bỏ thiết bị này để tránh nguy cơ trẻ hoặc động vật nhỏ bị mắc kẹt bên trong.

LẮP ĐẶT

Bộ phận và thông số kỹ thuật

LƯU Ý

- Hình dạng bên ngoài và các thông số kỹ thuật có thể thay đổi mà không báo trước để cải thiện chất lượng thiết bị.

Mặt trước

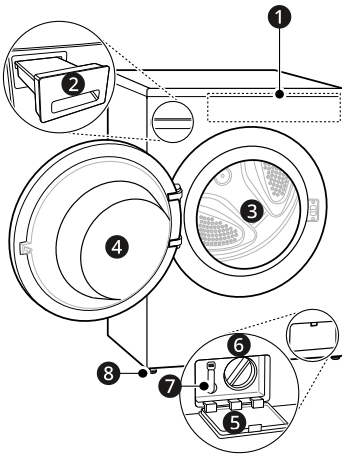

- ❶ Bảng Điều khiển
- ❷ Ngăn Kéo Bộ Phân Phối Chất Tẩy
- ❸ Lồng giặt
- ❹ Cửa
- ❺ Nắp Đậy
- ❻ Bộ Lọc Bơm xả
- ❼ Ốc Xả Nước
- ❽ Chân Chỉnh Thẳng Bằng

Mặt sau

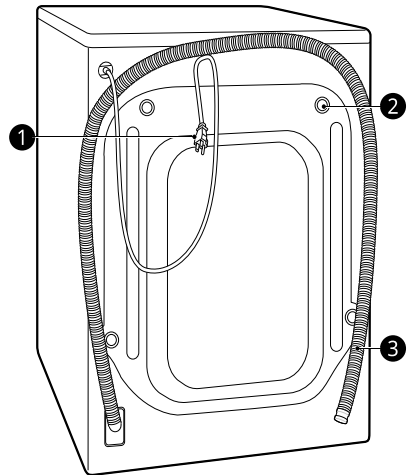

- ❶ Phích Cắm Điện
- ❷ Bu-Lông Vận Chuyển
- ❸ Ống Xả

10 LẮP ĐẶT

Thông số kỹ thuật

Kiểu máy	F2517RNTG
Điện áp và tần số	220 V~, 50 Hz
Khối lượng	86 kg

Kích thước (mm)

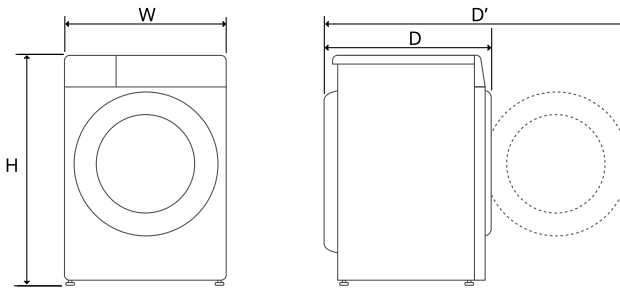

W	650	H	950	D	780	D'	1280
---	-----	---	-----	---	-----	----	------

Các phụ kiện

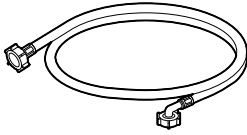

Ống cấp nước lạnh

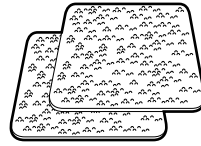

Miếng Lót Chống Trượt

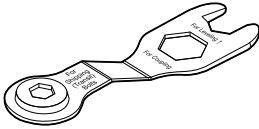

Cờ-lê

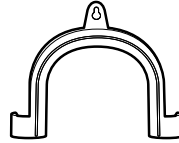

Công-xôn Khuỷu để Cố định Ống Xả

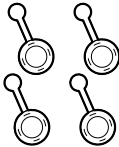

Nắp đậy Lỗ Bu-lông Vận chuyển

Yêu cầu Không gian Lắp đặt

Trước khi lắp đặt thiết bị, kiểm tra các thông tin sau để đảm bảo rằng thiết bị được lắp đặt đúng nơi.

Địa điểm lắp đặt

- Thiết bị này phải được lắp đặt trên mặt sàn chắc chắn để giảm thiểu rung động trong quá trình vắt. Sàn bê tông là tối ưu nhất vì ít khả năng gây rung trong suốt chu trình vắt hơn so với ván sàn hay bề mặt trải thảm.
- Nếu không thể tránh bố trí thiết bị kế bên bếp ga hoặc bếp than hoặc củi thì phải đặt một lớp cách nhiệt (850 X 600 mm) phủ lá nhôm ở bên phía đối diện bếp ga hoặc bếp lò giữa hai thiết bị.
- Đảm bảo rằng khi lắp đặt thiết bị, kỹ sư có thể dễ dàng tiếp cận được thiết bị trong trường hợp hỏng máy.
- Khi lắp đặt thiết bị, hãy chỉnh cả bốn chân bằng cách sử dụng cờ-lê bu-lông vận chuyển đi kèm để đảm bảo thiết bị được vững chắc.
- Đảm bảo có đủ không gian để mở hoàn toàn cửa thiết bị.
- Để đảm bảo đủ khoảng trống cho các ống cấp nước, ống xả và lưu thông không khí, hãy để khoảng trống ít nhất 20 mm ở các bên và 100 mm ở sau thiết bị. Cần đảm bảo có thêm khoảng trống cho tường, cửa hay các tấm ốp sàn.

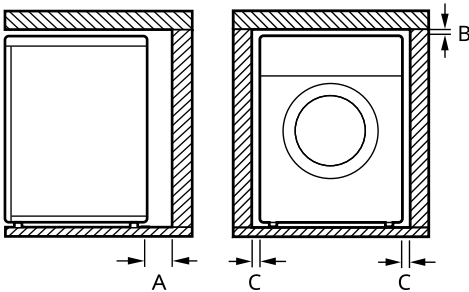

Index	Khoảng trống (mm)
A	100
B	5
C	20

⚠ CẢNH BÁO

- Chỉ được dùng thiết bị này cho mục đích sinh hoạt trong gia đình và không nên dùng thiết bị này trong các trường hợp cần sự di động.

Sàn Gỗ (Sàn Lững)

Khi lắp đặt thiết bị trên sàn gỗ, hãy sử dụng vòng đệm cao su để giảm rung động mạnh và mất thăng bằng. Sàn gỗ hoặc dạng lững có thể góp phần gây rung mạnh, mất thăng bằng, lỗi và trục trặc.

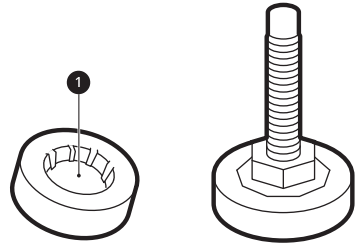

- Để tránh rung, chúng tôi khuyến nghị đặt các vòng đệm cao su ① có độ dày tối thiểu 15 mm ở mỗi chân chỉnh của thiết bị, được cố định bằng đinh vít vào tối thiểu hai dầm ngang.
- Nếu có thể thì lắp đặt thiết bị ở một trong các góc phòng, là nơi mà sàn vững chắc hơn.
- Lắp các vòng đệm cao su để giảm rung.

⚠ THẬN TRỌNG

- Nếu thiết bị được lắp đặt trên sàn không bằng phẳng (ví dụ như sàn gỗ) thì việc bảo hành không được áp dụng đối với bất kỳ hư hỏng hay chi phí phát sinh do việc lắp đặt trên sàn không bằng phẳng.

LƯU Ý

- Bạn có thể mua các vòng đệm cao su (số hiệu bộ phận 4620ER4002B) tại trung tâm dịch vụ LG.

Thông gió

- Đảm bảo sự tuần hoàn không khí xung quanh thiết bị không bị cản trở bởi các loại thảm, mền, v.v.

Nhiệt độ xung quanh

- Không lắp đặt thiết bị trong các phòng có nhiệt độ có khả năng giảm xuống mức đóng băng. Các ống đóng băng có thể bị bực nổ do áp suất. Độ tin cậy của bộ điều khiển điện tử có thể bị ảnh hưởng ở nhiệt độ dưới điểm đóng băng.
- Nếu thiết bị được giao trong mùa đông và nhiệt độ dưới nhiệt độ đóng băng, đặt thiết bị ở nhiệt độ phòng trong vài giờ trước khi tiến hành vận hành thiết bị.

Nối Điện

- Không sử dụng dây kéo dài hoặc đầu chuyển đổi ổ cắm điện đôi.
- Luôn rút phích cắm thiết bị và tắt nguồn cấp nước sau khi sử dụng.
- Kết nối thiết bị với ổ cắm được nối đất phù hợp theo các quy định đi dây hiện hành.
- Thiết bị phải được bố trí sao cho có thể dễ dàng tiếp cận được phích cắm.
- Ổ cắm điện phải cách tối thiểu 1 mét mỗi bên tính từ vị trí của thiết bị.

⚠ CẢNH BÁO

- Chỉ nhân viên có đủ trình độ chuyên môn mới được phép sửa chữa thiết bị. Việc sửa chữa được thực hiện bởi những người không có kinh nghiệm có thể gây thương tích hoặc trục trặc nghiêm trọng. Hãy liên hệ nhân viên sửa chữa được LG ủy quyền tại địa phương.
- Phích cắm phải được cắm vào ổ cắm phù hợp được lắp đặt và nối đất/tiếp địa theo các quy tắc và quy định địa phương.

Khui thùng thiết bị

Nhấc thiết bị khỏi bộ bọt xốp

Sau khi tháo bỏ bia cứng và vật liệu vận chuyển, nhấc thiết bị khỏi bộ bọt xốp.

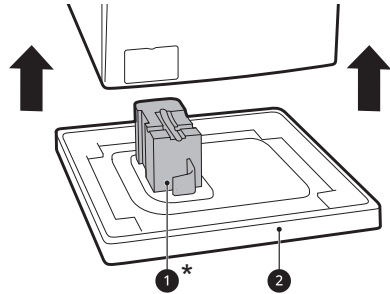

- Đảm bảo goòng chống ❶* rời ra cùng để đỡ và không bị kẹt vào bên dưới đáy thiết bị.
- Nếu bạn phải đặt thiết bị nằm xuống để tháo bỏ đế bia cứng ❷, phải luôn luôn bảo vệ phần mặt bên của thiết bị và đặt cẩn thận thiết bị nằm trên trước hoặc sau.

* Tính năng này có thể thay đổi tùy theo kiểu máy đã mua.

Tháo rời các bộ phận lắp ráp bu-lông vận chuyển

Để thiết bị không bị rung mạnh và vỡ, hãy tháo các bu-lông vận chuyển và vòng kẹp.

- 1 Bắt đầu từ hai bu-lông vận chuyển ❶ bên dưới, sử dụng cờ-lê (kèm theo) để rời lỏng hoàn toàn tất cả các bu-lông vận chuyển bằng cách xoay ngược chiều kim đồng hồ.

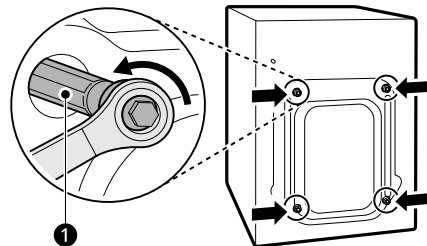

14 LẮP ĐẶT

2 Tháo rời các bộ phận lắp ráp bu-lông bằng cách lắc nhẹ trong lúc kéo ra ngoài.

3 Lắp đặt các nắp che lỗ.

- Đặt các nắp chụp lỗ ② kèm theo trong túi đựng phụ kiện hoặc gắn vào phía sau.

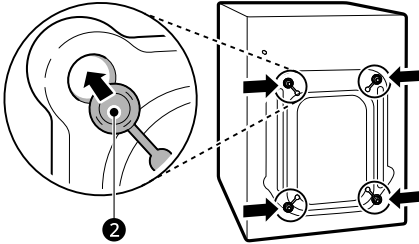

LƯU Ý

- Giữ các bu-lông vận chuyển và vòng kẹp để dùng sau này.
- Vận chuyển thiết bị đảm bảo không bị vỡ như sau:
 - Lắp lại các bu-lông vận chuyển.
 - Cố định dây điện ở phía sau thiết bị.

Giữ thẳng bằng cho Thiết bị

Kiểm tra thẳng bằng

Khi đẩy các cạnh của tấm trên thiết bị xuống theo đường chéo, thiết bị không được bập bênh (kiểm tra cả hai chiều).

- Nếu thiết bị rung lắc khi đẩy tấm trên thiết bị theo đường chéo, hãy điều chỉnh lại chân thiết bị.
- Kiểm tra xem thiết bị đã được cân bằng hoàn toàn sau khi lắp đặt chưa.

LƯU Ý

- Sàn gỗ hay sàn dạng lửng có thể góp phần gây rung mạnh và mất thẳng bằng. Có thể cần cân nhắc gia cố hoặc chằng chống sàn gỗ để loại bỏ hoặc giảm tiếng ồn và rung quá mức.

- Không cố làm cân bằng sàn không bằng phẳng bằng cách đặt các miếng gỗ, bìa cứng hay vật liệu tương tự bên dưới thiết bị.

Điều chỉnh và chỉnh thẳng bằng các chân

Khi lắp đặt, thiết bị phải được căn chỉnh nằm thẳng và có độ thẳng bằng hoàn hảo. Nếu không được căn chỉnh nằm thẳng và có độ thẳng bằng phù hợp, thiết bị có thể bị hỏng hoặc có thể không hoạt động đúng.

1 Vận các chân điều thẳng bằng theo yêu cầu nếu sàn không bằng phẳng.

- Không chèn miếng gỗ, v.v. bên dưới các chân.
- Đảm bảo rằng tất cả bốn chân đều vững chắc và chống trên sàn.

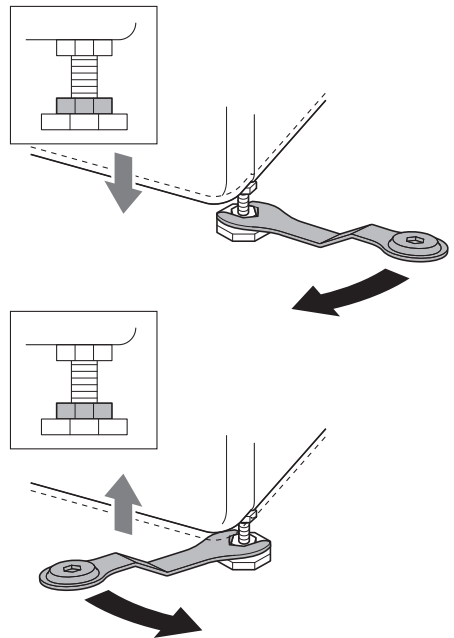

LƯU Ý

- Không lắp đặt máy giặt trên bề, để hay bề mặt được nâng lên trừ khi bề, để hay bề mặt đó do LG

Electronics sản xuất để sử dụng kèm với mẫu máy.

- 2** Kiểm tra để đảm bảo thiết bị vẫn cân bằng tuyệt đối bằng ống ni-vô **1**.

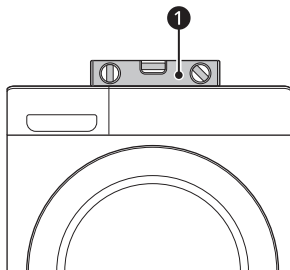

- 3** Siết chặt các chân điều chỉnh bằng với ốc hãm **2** bằng cách xoay ngược chiều kim đồng hồ với đáy thiết bị.

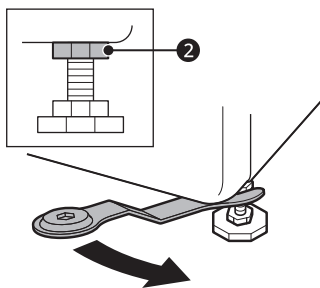

- 4** Kiểm tra để đảm bảo tất cả các ốc hãm ở dưới đáy thiết bị được siết chặt đúng cách.

LƯU Ý

- Việc đặt và chỉnh độ thẳng bằng thiết bị đúng cách sẽ đảm bảo máy vận hành được lâu dài, thường xuyên và đáng tin cậy.
- Thiết bị phải được đặt nằm ngang hoàn toàn và đứng vững tại chỗ trên sàn cứng và bằng phẳng.
- Máy giặt không được 'Bập bênh' các góc khi có tải.
- Không để các chân thiết bị bị ướt. Không thực hiện như vậy có thể gây rung hoặc tiếng ồn.

Sử dụng Miếng lót Chống Trượt

Tính năng này có thể thay đổi tùy theo kiểu máy đã mua.

Nếu bạn lắp đặt thiết bị trên một bề mặt trơn trượt, thiết bị có thể di chuyển do sự rung lắc quá mức. Việc chỉnh thẳng bằng không đúng có thể gây trực trặc thông qua tiếng ồn và độ rung. Nếu xảy ra trường hợp này, lắp đặt các miếng lót chống trượt bên dưới các chân chỉnh thẳng bằng và điều chỉnh độ thẳng bằng.

- 1** Vệ sinh sàn để dán các miếng lót chống trượt.
- Sử dụng một miếng giẻ khô để loại bỏ và lau sạch các vật thể lạ và hơi ẩm. Nếu vẫn còn hơi ẩm, các miếng lót chống trượt có thể bị trượt.
- 2** Điều chỉnh độ thẳng bằng sau khi đặt thiết bị trong khu vực lắp đặt.

- 3** Đặt mặt dính **1** của miếng lót chống trượt lên sàn.
- Cách hiệu quả nhất là lắp các miếng lót chống trượt bên dưới các chân trước. Nếu khó đặt các miếng lót bên dưới các chân trước của thiết bị, hãy đặt chúng bên dưới các chân sau.

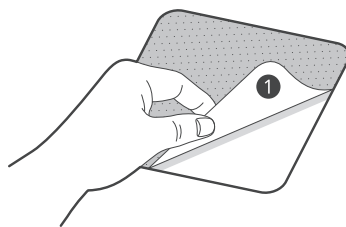

- 4** Đặt thiết bị lên các miếng lót chống trượt.
- Không gắn mặt dính **1** của miếng lót chống trượt vào các chân của thiết bị.

LƯU Ý

- Miếng lót chống trượt mua thêm có bán tại trung tâm dịch vụ LG Electronics.

Kết nối Ống Cấp Nước

Lưu ý khi kết nối

- Áp lực nước phải ở nằm trong khoảng **50 kPa** đến **800 kPa** (0,5–8,0 kgf / cm²). Nếu áp lực nước lớn hơn **800 kPa**, phải lắp đặt thiết bị giảm áp.
- Kiểm tra định kỳ tình trạng của ống cấp nước và thay ống cấp nước nếu cần thiết.

LƯU Ý

- Không siết quá chặt ống cấp nước hay dùng các thiết bị cơ học để siết lên van cấp nước.
- Không cần trang bị thêm bảo vệ dòng chảy ngược để nối vào đầu cấp nước.

Kiểm tra Gioăng Cao su

Hai gioăng cao su ❶ được cung cấp kèm theo ống cấp nước. Chúng được sử dụng để ngăn rò rỉ nước. Hãy gắn chặt đủ mức với vòi nước máy.

- Không sử dụng các thiết bị cơ học như kìm để siết chặt vòi cấp nước. Đảm bảo đầu cong của ống cấp nước được kết nối với thiết bị.

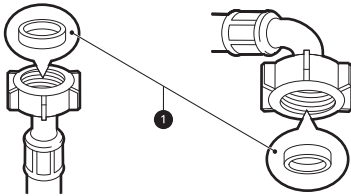

Kết nối Ống với Vòi Nước máy

Kết Nối Ống Kiểu Vặn vít với Vòi nước máy có Ren

Vặn đầu nối ống cấp lên vòi cấp nước.

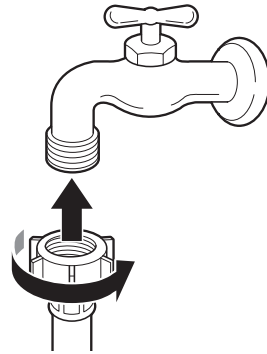

Kết nối Ống Kiểu Vặn vít với Vòi nước máy Không có Ren

- 1 Nới lỏng 4 vít cố định ❶.

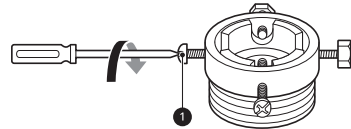

- 2 Tháo bỏ vành dẫn hướng ❷ nếu vòi nước máy quá lớn để lắp với ống nối.

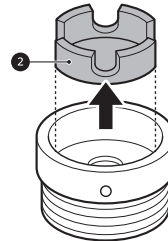

- 3 Đẩy ống nối lên trên phần đầu của vòi nước máy sao cho gioăng cao su được kết nối để

đảm bảo trạng thái kín nước. Siết chặt 4 vít cố định.

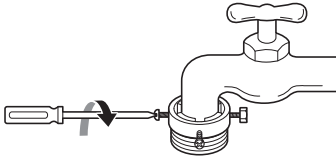

3 Đẩy ống nối lên trên phần đầu của vòi nước máy sao cho gioăng cao su được kết nối để đảm bảo trạng thái kín nước. Siết chặt 4 vít cố định và vành đai ống nối.

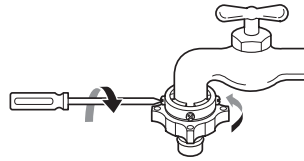

4 Đẩy ống cấp 3 theo chiều thẳng đứng lên phía trên sao cho gioăng cao su bên trong ống có thể dính chặt hoàn toàn vào vòi nước máy rồi sau đó siết chặt ống bằng cách vặn ống về bên phải.

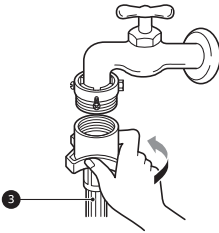

4 Kéo vành khoá rập đầu nối 6 xuống, đẩy ống cấp lên ống nối và nhả vành khoá rập đầu nối. Đảm bảo ống nối khoá vào đúng chỗ.

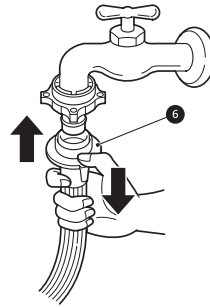

Kết nối Ống Loại Một Chạm với Vòi nước máy Không có Ren

1 Vặn nở vành đai ống nối 4 và nở lỏng 4 vít cố định.

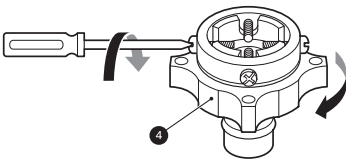

2 Tháo bỏ vành dẫn hướng 5 nếu vòi nước máy quá lớn để lắp với ống nối.

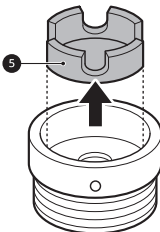

LƯU Ý

- Sau khi kết nối ống cấp với ống cấp nước máy, mở vòi nước máy để xả sạch các chất lạ (chất dơ, cát, mùn cưa, v.v.) trong các đường nước. Hứng nước xả vào xô và kiểm tra nhiệt độ nước.

Kết nối Ống với Thiết bị

Vặn ống cấp với van cấp nước ở phía sau thiết bị.

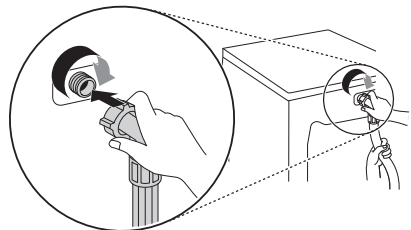

18 LẮP ĐẶT

- Không kết nối ống nước với nguồn nước nóng đối với các kiểu loại có một ống cấp nước. Chỉ kết nối với nước lạnh.

LƯU Ý

- Sau khi hoàn tất kết nối, nếu nước rò rỉ ra từ ống thì lặp lại các bước tương tự. Sử dụng kiểu vòi nước máy thông dụng nhất để cấp nguồn nước. Trong trường hợp vòi nước máy là đầu vuông hoặc quá to, tháo bỏ vành dẫn hướng trước khi lắp vòi nước máy vào trong ống nối.
- Đảm bảo rằng ống không bị gập hoặc mắc kẹt.

Lắp đặt Ống Xả nước

Lắp đặt Ống Xả nước bằng Công-xôn Khuỷu

Ống xả không nên đặt cao hơn **100 cm** so với sàn. Nước trong thiết bị không thể xả hoặc xả chậm.

- Siết chặt ống xả đúng cách sẽ bảo vệ sàn khỏi hư hỏng do rò rỉ nước.

- Nếu ống xả quá dài, không nhét ống ngược vào trong thiết bị. Điều này sẽ gây tiếng ồn bất thường.
- Nối công-xôn khuỷu trong phạm vi **10 cm** tính từ đầu ống xả.

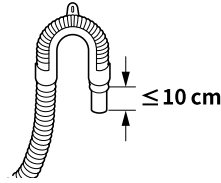

- Đảm bảo lắp ống xả vào phần ống không quá **15 cm**.
- Khi lắp đặt ống xả với bồn rửa, buộc chặt vòi bằng sợi dây.

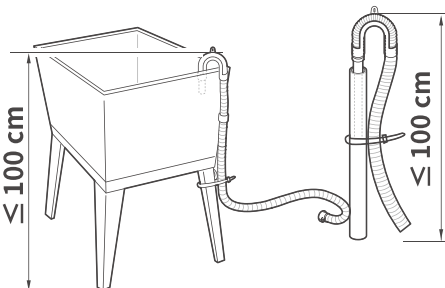
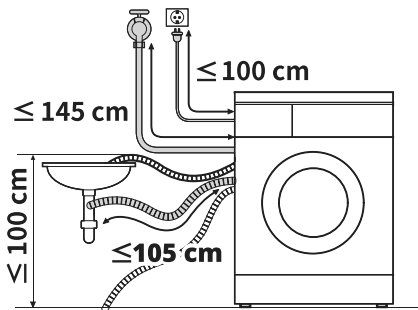
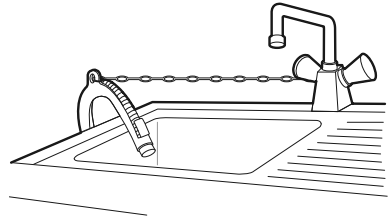

VẬN HÀNH

Tổng quan về vận hành

Sử dụng thiết bị

Trước khi giặt lần đầu, chọn chương trình giặt **Vải bông** và thêm một nửa lượng chất tẩy. Khởi động thiết bị giặt không tải. Quá trình này sẽ thải bỏ chất cặn và nước có thể còn sót lại trong khâu sản xuất ra khỏi lồng giặt.

- 1 Phân loại quần áo và cho đồ vào máy.
 - Phân loại quần áo theo loại vải, mức độ bẩn, màu sắc và kích thước để giặt nếu cần. Mở cửa và cho đồ vào trong thiết bị.

⚠ THẬN TRỌNG

- Trước khi đóng cửa, hãy đảm bảo toàn bộ quần áo và đồ ở bên trong lồng giặt và không treo vào mép cửa cao su, chỗ quần áo và đồ bị mắc lại khi đóng cửa. Nếu không sẽ làm hỏng mép cửa và quần áo.

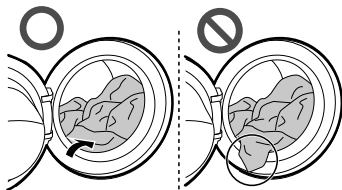

- Lấy các đồ vật ra khỏi vòng gioăng cửa đệm mềm để không làm hỏng quần áo và gioăng cửa.

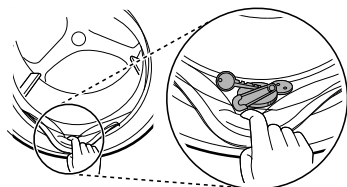

- 2 Thêm các sản phẩm làm sạch hoặc chất tẩy và chất làm mềm.

- Thêm lượng chất tẩy thích hợp vào bộ phận phối chất tẩy. Thêm nước xả vải vào khu vực thích hợp của bộ phận phối nếu muốn.

- 3 Bật thiết bị.
 - Nhấn nút **Nguồn** để bật thiết bị.
- 4 Chọn chu trình mong muốn.
 - Xoay núm bộ chọn chu trình cho đến khi chọn được chu trình mong muốn.
 - Giờ hãy chọn mức bẩn, số lần giũ, tốc độ vắt và nhiệt độ. Chú ý nhấn chăm sóc vải của quần áo.

- 5 Bắt đầu chu trình.
 - Nhấn nút **Khởi động/Tạm dừng** để bắt đầu chu trình. Thiết bị sẽ khuấy trộn nhanh không có nước để đo khối lượng mẻ giặt. Nếu không nhấn nút **Khởi động/Tạm dừng** trong một khoảng thời gian nhất định, thiết bị sẽ tắt nguồn và toàn bộ cài đặt sẽ mất.

LƯU Ý

- Trong trường hợp sau, cửa sẽ không mở ngay cả khi bạn dừng chương trình giặt hoặc tắt máy giặt.
 - Khi máy giặt bắt đầu chương trình giặt và có nước trong lồng giặt, cửa sẽ không mở để ngăn bị tràn cho đến khi máy giặt tháo hết nước.

- 6 Kết thúc chu trình.
 - Khi chu trình hoàn tất, thiết bị sẽ phát ra một giai điệu. Lấy ngay quần áo của bạn ra khỏi thiết bị để hạn chế nhăn. Kiểm tra xung quanh gioăng cửa khi lấy các đồ có kích thước nhỏ ra do có thể bị vướng lại trong gioăng.

Bảng Điều khiển

Bảng điều khiển thực tế có thể thay đổi theo mẫu máy.

Các tính năng trên bảng điều khiển

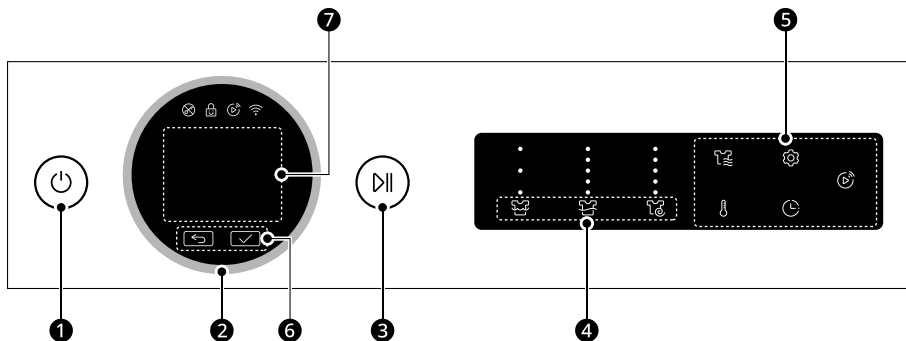

	Mô tả
❶	<p>Nút Bật/Tắt Nguồn</p> <ul style="list-style-type: none"> Nhấn nút này để bật/tắt máy giặt.
❷	<p>Núm xoay chọn chương trình giặt</p> <ul style="list-style-type: none"> Các chương trình có sẵn theo loại quần áo. Khi đã chọn chu trình mong muốn, các cài đặt sẵn tiêu chuẩn sẽ xuất hiện trên màn hình. Có thể điều chỉnh những cài đặt này bằng cách sử dụng tính năng Tùy chỉnh các nút chương trình giặt bất kỳ lúc nào trước khi bắt đầu chu trình.
❸	<p>Nút Khởi động/Tạm dừng</p> <ul style="list-style-type: none"> Nút này dùng để khởi động hoặc tạm dừng chương trình giặt. Nếu cần dừng tạm thời chương trình giặt, hãy nhấn nút này.
❹	<p>Tùy chỉnh các nút chương trình giặt</p> <p>Sử dụng các nút này để điều chỉnh cài đặt mức bẩn, số lần giũ hoặc tốc độ vắt cho chương trình được chọn.</p> <ul style="list-style-type: none"> Các cài đặt hiện tại được hiển thị trên màn hình. Nhấn nút cho tùy chọn đó để chọn các cài đặt khác.
❺	<p>Các tùy chọn và chức năng bổ sung</p> <ul style="list-style-type: none"> Để sử dụng các chức năng bổ sung, nhấn nút tương ứng. Biểu tượng tương ứng sáng đèn trên màn hình. Chức năng này cho phép bạn chọn một chương trình bổ sung và sẽ sáng đèn khi được chọn. <p>🔄 Khởi động từ xa</p> <p>Với ứng dụng LG ThinQ, bạn có thể dùng điện thoại thông minh để điều khiển thiết bị từ xa.</p> <ul style="list-style-type: none"> Để sử dụng chức năng này, hãy tham khảo CHỨC NĂNG THÔNG MINH.

Mô tả	
6	<p>Các nút ↶ & ✓</p> <ul style="list-style-type: none"> Nhấn nút ↶ để quay về màn hình trước đó. Nhấn nút ✓ để chọn một mục trong menu hoặc lưu thông tin.
7	<p>Hiển thị</p> <ul style="list-style-type: none"> Màn hình hiển thị cài đặt, thời gian còn lại ước tính, các tùy chọn và thông báo trạng thái.

Hiển thị thời gian và trạng thái

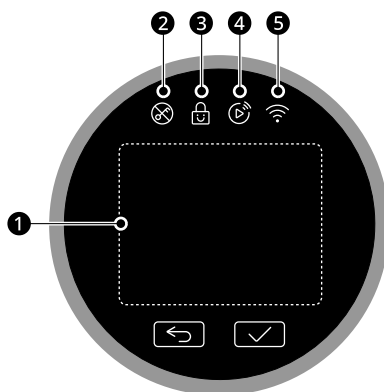

Mô tả	
1	<p>Các chỉ số trạng thái chương trình</p> <ul style="list-style-type: none"> Màn hình hiển thị cài đặt, thời gian còn lại ước tính, các tùy chọn và thông báo trạng thái.
2	<p>☒ sáng lên khi chương trình bắt đầu và cửa đã khóa.</p>
3	<p>🔒 sáng lên khi bảng điều khiển bị khóa trừ nút Nguồn.</p>
4	<p>▶️ sáng lên tính năng điều khiển từ xa được kích hoạt.</p>
5	<p>📶 sáng lên khi thiết bị được kết nối với mạng Wi-Fi tại nhà.</p>

Chuẩn bị mẻ giặt

Phân loại mẻ giặt để có kết quả giặt tốt nhất, sau đó chuẩn bị quần áo theo các biểu tượng trên nhãn chăm sóc của quần áo.

Phân loại quần áo

- Mức độ bẩn (Nhiều, Vừa, Ít): Phân loại quần áo theo mức độ bẩn. Nếu có thể, không nên giặt các đồ bị bẩn nhiều cùng các đồ bị bẩn ít.
- Màu sắc (Trắng, Sáng, Tối): Giặt riêng quần áo tối màu và nhuộm màu với quần áo trắng hoặc sáng màu. Việc giặt chung quần áo nhuộm màu và quần áo sáng màu có thể làm nhuộm màu hoặc phai quần áo sáng màu.
- Sợi vải (Sợi vải nhân tạo, Tổng hợp): Giặt riêng sợi vải nhân tạo và sợi vải tổng hợp. Sợi vải nhân tạo có thể làm vón xơ hoặc xơ vải tổng hợp.

Kiểm tra nhãn sử dụng quần áo

Các biểu tượng thông tin cho bạn về hàm lượng sợi vải của quần áo và cách giặt.

Các biểu tượng trên nhãn sử dụng

Biểu tượng	Kiểu giặt / Loại vải
	<ul style="list-style-type: none"> • Giặt thường • Vải bông, vải hỗn hợp
	<ul style="list-style-type: none"> • Giặt nhẹ • Vải sợi tổng hợp, vải hỗn hợp
	<ul style="list-style-type: none"> • Giặt đồ dễ hỏng đặc biệt • Đồ dễ hỏng
	<ul style="list-style-type: none"> • Chỉ giặt tay • Lụa, len
	<ul style="list-style-type: none"> • Không giặt

LƯU Ý

- Các dấu gạch ngang bên dưới biểu tượng cung cấp cho bạn thông tin về loại vải và mức cho phép tối đa về ứng suất cơ học.

Kiểm tra Quần áo trước khi Cho vào

- Để giúp phân phối tải đều khi vắt, hãy kết hợp các đồ lớn nhỏ trong một mẻ giặt.
- Không giặt các đồ nhỏ lẻ. Hãy thêm 1-2 đồ tương tự vào mẻ giặt để tránh mẻ giặt bị mất cân bằng.
- Kiểm tra tất cả các túi để đảm bảo không có gì trong túi. Các đồ vật chẳng hạn như đinh, kẹp tóc, que diêm, bút, tiền xu và chìa khóa có thể làm hư hỏng cả thiết bị lẫn quần áo của bạn.

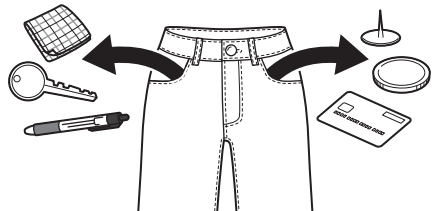

- Khi giặt quần áo có dây đai dài, hãy buộc dây lại hoặc dùng lưới giặt.
- Sử dụng lưới giặt cho những đồ nhỏ như tay áo, quần tất, quần bó, đồ lót và tất để tránh chúng bị kẹt giữa lồng giặt và gioăng cửa.
- Cho đồ vào dưới một nửa sức chứa lưới giặt và giặt chung với quần áo khác. Tránh cho vào quá nhiều đồ vào lưới giặt hay giặt riêng vì có thể khiến lồng giặt bị mất cân bằng, khiến chu trình vắt không đủ.
- Đóng phéc-mơ-tuya, móc cài áo và dây thắt để đảm bảo các đồ vật này không làm rách những quần áo khác.
- Xử lý trước vết bẩn và vết màu khó sạch bằng cách chải một lượng nhỏ bột giặt/nước giặt đã pha loãng nước lên các vết màu khó sạch để giúp làm bong vết bẩn.

Thêm bột giặt/nước giặt và nước xả vải

Liều lượng bột giặt/nước giặt

- Cần sử dụng chất tẩy theo hướng dẫn của nhà sản xuất chất tẩy đó và chọn lựa phù hợp với loại vải, màu, vết bẩn của đồ giặt và nhiệt độ giặt. Chỉ sử dụng các chất tẩy phù hợp với máy giặt lồng ngang).
- Nếu xuất hiện quá nhiều bọt xà phòng thì giảm bớt lượng bột giặt/nước giặt.
- Nếu sử dụng quá nhiều bột giặt/nước giặt thì có thể xuất hiện quá nhiều bọt xà phòng và điều này sẽ dẫn đến hiệu quả giặt kém hoặc gây tải nặng cho động cơ.
- Nếu bạn muốn sử dụng nước giặt, hãy làm theo những chỉ dẫn do nhà sản xuất nước giặt cung cấp.
- Bạn có thể rót trực tiếp nước giặt vào trong ngăn kéo đựng bột giặt/nước giặt chính nếu bạn dự định bắt đầu chu trình ngay lập tức.
- Không sử dụng nước giặt nếu đang sử dụng chức năng **Hẹn giờ** hay nếu đã chọn tùy chọn **Giặt sơ** do nước giặt sẽ lập tức được phân phối và có thể cô đặc trong ngăn kéo hay lồng giặt.
- Có thể cần phải điều chỉnh cách sử dụng chất tẩy theo nhiệt độ nước, độ cứng nước, kích thước và mức độ bẩn của mẻ giặt. Để đạt hiệu quả tốt nhất, tránh sử dụng quá nhiều chất tẩy. Nếu không sẽ tạo ra quá nhiều bọt xà phòng.
- Tham khảo nhãn trên quần áo trước khi cho chất tẩy và chọn nhiệt độ nước.
- Chỉ sử dụng các bột giặt/nước giặt phù hợp cho loại quần áo tương ứng:
 - Nước giặt thường được thiết kế cho các ứng dụng đặc biệt, ví dụ: vải màu, len, quần áo dễ hỏng hoặc tối màu.
 - Bột giặt phù hợp cho tất cả các loại vải.
 - Để có kết quả giặt tốt hơn đối với quần áo màu trắng và màu nhạt, sử dụng bột giặt có hoạt tính tẩy trắng.
 - Bột giặt/nước giặt được xả từ bộ phân phối ngay lúc bắt đầu chu trình.

LƯU Ý

- Không để bột giặt/nước giặt cô đặc lại. Làm như vậy có thể dẫn đến vón cục, hiệu năng xả kém hoặc có mùi.
- Tải đầy: Dựa theo khuyến cáo của nhà sản xuất.
- Tải một phần: 1/2 lượng bình thường.
- Tải tối thiểu: 1/3 tải đầy.

Sử dụng chức năng ezDispense

Khi bật chức năng **ezDispense**, nước giặt và nước xả được phân phối theo lượng đã cài đặt vào thời điểm phù hợp trong chu trình.

- Ngăn đựng đầy chất tẩy sẽ dùng được trong khoảng 20 chu kỳ tiêu chuẩn, với lồng giặt được tải quần áo đầy một nửa trở lên.
- Cài đặt mặc định được cấu hình để phân phối **45 ml** chất tẩy và **30 ml** chất làm mềm cho **4-6 kg** đồ giặt bình thường. Có thể thay đổi cài đặt này bằng cách sử dụng nút **Lượng chất tẩy mặc định** hoặc **Lượng nước xả mặc định**. Vui lòng tham khảo **Các tùy chọn và chức năng bổ sung** trong chương **VẬN HÀNH** để biết thêm chi tiết.

- 1 Từ từ trượt mở hết cỡ ngăn kéo bộ phân phối chất tẩy.

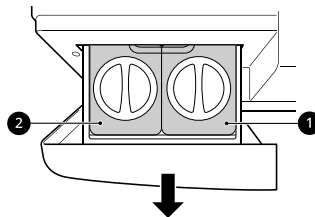

- 1 Ngăn đựng nước giặt
- 2 Ngăn đựng nước xả vải hoặc nước giặt

- 2** Xoay các nắp của ngăn **ezDispense** theo chiều kim đồng hồ để mở các nắp.

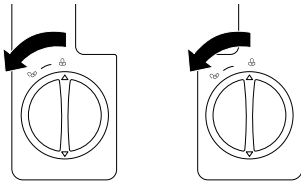

- 3** Đổ chất tẩy và nước xả vào các ngăn tương ứng đến vạch **MAX**.

- Ngăn kéo **ezDispense** có hai ngăn. Cho nước giặt vào ngăn bên phải và nước xả vải hoặc nước giặt vào ngăn bên trái. Nếu chất tẩy được cho vào ngăn **2** thì không sử dụng được nước xả vải.
- Không cho chất tẩy dạng bột hoặc dạng lỏng, gel, chất tẩy dạng viên, chất lỏng gốc dầu tự nhiên hoặc chất tẩy dạng tấm hoặc dung dịch có tính axit như giấm vào ngăn **ezDispense**. Làm như vậy sẽ gây hư hỏng ống bên trong và các bộ phận phân phối khác và ảnh hưởng đến vận hành.
- Loại bỏ cặn chất tẩy bên ngoài ngăn kéo **ezDispense** trước khi lắp ngăn kéo.
- Không cố làm đầy các ngăn quá nhanh. Hãy thêm từ từ chất tẩy và nước xả để tránh bị tràn.

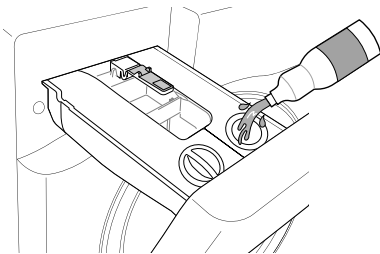

- 4** Sau khi làm đầy các ngăn, hãy lắp nắp và xoay nắp theo chiều kim đồng hồ cho đến khi chúng được đóng chặt.

- Đóng chặt các nắp của ngăn **ezDispense** để hạn chế lượng khí có thể làm cứng các chất cho thêm vào này và khiến chúng không thể phân phối đúng cách. Hãy cẩn thận để không làm mất nắp.

- 5** Từ từ đóng ngăn kéo bộ phận phối trước khi bắt đầu chu trình.

- Đóng mạnh ngăn kéo có thể khiến chất tẩy bị tràn vào ngăn khác hoặc bị phân phối vào lồng giặt sớm hơn so với cài đặt.
- Cẩn thận để không bị kẹt tay vào ngăn kéo khi đóng.
- Một ít nước còn sót lại trong các ngăn kéo bộ phận phối thủ công khi kết thúc chu trình là điều bình thường.

⚠ THẬN TRỌNG

- Đóng chặt nắp và nắp ngăn trước khi sử dụng. Nếu không, chất tẩy và nước xả sẽ cứng lại hoặc tràn ra ngoài.
- Trượt đóng hoặc mở ngăn kéo bộ phận phối chất tẩy ra một cách từ từ và dùng cả hai tay để đảm bảo an toàn. Nếu không có thể làm hỏng máy giặt hoặc khiến chất tẩy hoặc nước xả bị rỉ ra khỏi các lỗ thông gió.
- Chất tẩy hoặc nước xả vải sót lại trong các ngăn **ezDispense** trong một thời gian dài có thể cứng lại và không thể phân phối đúng cách.
- Không tháo ngăn kéo bộ phận phối trong khi sản phẩm đang vận hành.
- Loại bỏ chất tẩy/nước xả trong các ngăn **ezDispense** trước khi di chuyển hay đặt lại vị trí máy giặt.
- Đảm bảo mức của ngăn **ezDispense** để ngăn chất bên trong không bị rò rỉ.

Sử dụng chức năng phân phối thủ công

Cho chất tẩy vào bộ phận phối thủ công.

- 1** Để tắt các bộ phận phối tự động, hãy nhấn nút **Cài đặt**.

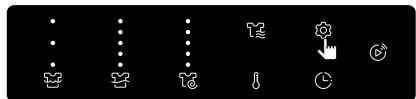

- 2** Xoay núm để chọn **Lượng chất tẩy** hoặc **Lượng nước xả vải** và nhấn nút ✓.

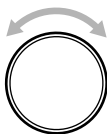

- 3** Xoay núm để chọn **Tắt** và nhấn nút ✓.

- 4** Mở ngăn kéo bộ phận phối chất tẩy.

- 5** Cho các sản phẩm giặt vào đúng các ngăn phù hợp của bộ phận phối thủ công.

- Sử dụng ngăn đựng chất tẩy để giặt chính trong bộ phận phối thủ công cho bột giặt hoặc nước giặt.
- Không cho miếng xả phòng, chất tẩy dạng viên hay dạng túi vào bộ phận phối thủ công.
- Nếu sử dụng các túi chất tẩy dùng một lần, hãy cho túi vào lồng giặt trước khi cho đồ giặt. Không cho túi nước giặt hay bột giặt vào bất kỳ bộ phận phối nào.

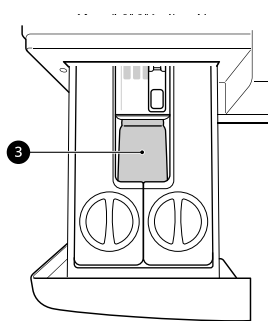

- 3** Ngăn đựng chất tẩy để giặt chính kiểu thủ công

- 6** Từ từ đóng ngăn kéo bộ phận phối chất tẩy trước khi bắt đầu chu trình.

- Đóng mạnh ngăn kéo bộ phận phối chất tẩy có thể khiến chất tẩy bị tràn vào ngăn khác hoặc bị phân phối vào lồng giặt sớm hơn so với cài đặt.

⚠ THẬN TRỌNG

- Không đặt hay cất giữ các sản phẩm giặt như bột giặt/nước giặt, chất tẩy hay nước xả vải trên máy giặt. Các sản phẩm này có thể làm hỏng lớp vỏ và bảng điều khiển của máy giặt.

LƯU Ý

- Không thể sử dụng bộ phận phối thủ công để phân phối chất tẩy để giặt sơ.
- Khi cho chất tẩy dạng viên nén và nước xả, hãy đảm bảo đã tắt chức năng **ezDispense**.

Ngăn đựng chất tẩy để giặt chính kiểu thủ công

Ngăn này chứa chất tẩy đồ giặt cho chu trình giặt chính. Nên sử dụng bột giặt trong ngăn này.

- Có thể thêm chất tẩy trắng an toàn với màu dạng lỏng hoặc dạng bột vào ngăn giặt chính thủ công với chất tẩy rửa cùng loại. Không trộn lẫn chất lỏng và bột.
- Nếu bạn sử dụng chất tẩy không dễ hòa tan hoặc chất tẩy có độ nhớt cao, nó sẽ để lại cặn và làm tắc bộ phận phối.
- Đảm bảo đã tắt chức năng **ezDispense**.

Thêm chất tẩy dạng viên nén

Chất tẩy dạng viên nén cũng có thể được sử dụng khi giặt.

- 1** Mở cửa và cho chất tẩy dạng viên nén vào trong lồng giặt trước khi cho quần áo vào.

- 2** Cho quần áo vào trong lồng giặt và đóng cửa.

LƯU Ý

- Không cho viên nén vào bộ phận phối.

Thêm Chất làm mềm Nước

Có thể sử dụng chất làm mềm nước, chẳng hạn như chất chống cặn vôi để giảm bớt sử dụng bột giặt/nước giặt ở các khu vực có nước quá cứng.

- Trước tiên thêm bột giặt/nước giặt, rồi đến chất làm mềm nước. Thêm theo lượng được ghi rõ trên bao bì đóng gói.

Bảng Chương trình

Chương trình Giặt

Các chương trình giặt mặc định

Vải bông	40 °C (Lạnh đến 60 °C)	Mẻ giặt tối đa: Định mức
Mô tả	Giặt quần áo bị bẩn bình thường bằng cách kết hợp các chuyển động lồng giặt khác nhau.	

AI Wash	40 °C (Lạnh đến 60 °C)	Mẻ giặt tối đa: 3 kg
Mô tả	<p>AI Wash khiến lồng quay phù hợp sau khi hoàn tất cảm biến tải.</p> <ul style="list-style-type: none"> Chế độ này giặt nhẹ nhàng đối với các loại vải không thấm nước và giặt mạnh đối với các loại vải thấm nước. <p>LƯU Ý</p> <ul style="list-style-type: none"> Để có kết quả giặt tốt nhất, hãy cho vào quần áo khô đối với chương trình này. 	

TurboWash 39	40 °C (Lạnh đến 40 °C)	Mẻ giặt tối đa: 3 kg
Mô tả	Với 4 tia nước hoạt động trong quá trình giặt và giữ, máy giặt này có thể giặt quần áo bị bẩn ít theo chương trình giặt bán tải trong khoảng 39 phút.	

Giặt ngừa dị ứng	-	Mẻ giặt tối đa: 4 kg
Mô tả	<p>Giúp giảm thiểu các chất gây dị ứng.</p> <ul style="list-style-type: none"> Sử dụng cho vải bông, đồ lót, vỏ gối, ga giường, đồ em bé. 	

Giặt đồ trải giường	Lạnh (Lạnh đến 40 °C)	Mẻ giặt tối đa: 2,5 kg (1 chăn lông)
Mô tả	Dành cho các đồ kích thước lớn, chẳng hạn như ga giường, vỏ gối, áo ghế sofa, v.v.	

Đồ hỗn hợp	40 °C (Lạnh đến 40 °C)	Mẻ giặt tối đa: 3 kg
Mô tả	<p>Giặt đồng thời các đồ vải hỗn hợp.</p> <ul style="list-style-type: none"> Dùng cho nhiều loại vải khác nhau ngoại trừ đồ may mặc đặc biệt (lụa/đồ dễ hỏng, đồ thể thao, quần áo tối màu, len, chăn lông/mền). 	

Giặt nhanh	Lạnh (Lạnh đến 40 °C)	Mẻ giặt tối đa: 1 kg
Mô tả	Giặt nhanh mẻ giặt nhỏ các quần áo bị bẩn ít.	

Giặt+Sấy nhanh		Lạnh	Mẻ giặt tối đa: 1 kg
Mô tả	Giặt và sấy nhanh cho mẻ giặt nhỏ. • Nếu số lượng đồ giặt nhiều hơn 1 chiếc áo, thời gian giặt sấy có thể tăng lên.		

Chỉ sấy		-	Mẻ giặt tối đa: Định mức
Mô tả	Sử dụng các chương trình tự động để sấy được nhiều đồ nhất. • Đối với hầu hết các trường hợp sấy, hãy đảm bảo tất cả các đồ tương đồng về chất liệu và độ dày.		

Làm sạch lồng giặt		-	-
Mô tả	Chức năng này giúp làm sạch bên trong lồng thiết bị.		

Các chương trình giặt không mặc định

Chỉnh sửa danh sách các chương trình giặt bằng cách sử dụng tùy chọn **Sửa danh sách chu trình** để sử dụng các chu trình này.

Áo phao		20 °C (Lạnh đến 40 °C)	Mẻ giặt tối đa: 3 kg
Mô tả	Giặt quần áo phao mà không làm mất độ phồng.		

Giũ+Vắt		-	Mẻ giặt tối đa: 4 kg
Mô tả	Giũ và quay quần áo. Sử dụng nước xả vải nếu cần.		

Chỉ Vắt		-	Mẻ giặt tối đa: Định mức
Mô tả	Chương trình này xả và vắt quần áo mà không cần giặt hoặc giũ.		

Giặt yên tĩnh		40 °C (Lạnh đến 60 °C)	Mẻ giặt tối đa: 4 kg
Mô tả	Giặt quần áo với ít tiếng ồn và độ rung hơn các chương trình giặt khác. • Sử dụng cho đồ vải bông trắng ít bẩn (đồ lót).		

Giặt đồ tinh xảo		20 °C (Lạnh đến 40 °C)	Mẻ giặt tối đa: 3 kg
Mô tả	Giặt đồ lót có thể giặt máy, quần áo bằng vải mỏng và vải ren.		

Đồ thể thao		20 °C (Lạnh đến 20 °C)	Mẻ giặt tối đa: 3 kg
Mô tả	Giặt các đồ may đặc biệt như đồ thể thao và mặc ngoài trời. • Dùng cho lớp hồ chống nước dùng cho quần áo.		

Giặt quần áo màu	20 °C (Lạnh đến 40 °C)	Mẻ giặt tối đa: 4 kg
Mô tả	Giúp quần áo không bị bạc màu. • Sử dụng cho vải bông, vải hỗn hợp, v.v.	

Giặt nhẹ	40 °C (Lạnh đến 60 °C)	Mẻ giặt tối đa: 3 kg
Mô tả	Giặt quần áo không cần là sau khi giặt. • Dùng cho polyamide, acrylic, polyester.	

Giặt khăn	40 °C (Lạnh đến 60 °C)	Mẻ giặt tối đa: 4 kg
Mô tả	Giặt các loại vải cứng như khăn tắm, áo sơ mi và khăn trải bàn.	

Quần bò	Lạnh (Lạnh đến 20 °C)	Mẻ giặt tối đa: 4 kg
Mô tả	Chương trình này được thiết kế đặc biệt cho quần bò.	

Ga trải giường	Lạnh (Lạnh đến 40 °C)	Mẻ giặt tối đa: 3 kg
Mô tả	Giặt đồ giường như ga giường hoặc khăn trải giường.	

Làm mới bộ đồ giường	-	Mẻ giặt tối đa: 3 kg
Mô tả	Làm mới để giảm bụi và mùi hôi từ đồ giường.	

Giặt hơi nước đồ trẻ em	60 °C	Mẻ giặt tối đa: 3 kg
Mô tả	Giúp loại bỏ vết bẩn rắn và vết bẩn từ protein, cho hiệu quả giữ tốt hơn. Dùng cho đồ trẻ em bị bẩn ít.	

Tải nhỏ	40 °C (Lạnh đến 40 °C)	Mẻ giặt tối đa: 1 kg
Mô tả	Giặt mẻ nhỏ đồ giặt.	

Giặt tay/Đồ len	Lạnh (Lạnh đến 40 °C)	Mẻ giặt tối đa: 4 kg
Mô tả	Giặt quần áo mỏng có thể giặt tay và giặt máy như đồ len, đồ lót, đầm v.v... • Sử dụng bột giặt/nước giặt dành cho đồ len có thể giặt máy.	

Vải bông+	40 °C (40 °C đến 60 °C)	Mẻ giặt tối đa: 4 kg
Mô tả	Giặt quần áo bẩn bình thường bằng cách kết hợp các chuyển động lồng giặt khác nhau với mức tiêu thụ năng lượng thấp hơn so với chương trình Vải bông nhờ các cài đặt tương ứng.	

Bảo vệ sức khỏe	95 °C	Mẻ giặt tối đa: 3 kg
Mô tả	Giặt quần áo ở nhiệt độ cao.	

Vết bẩn cứng đầu	60 °C (40 °C đến 60 °C)	Mẻ giặt tối đa: 3 kg
Mô tả	Giặt quần áo bị bẩn nhiều bằng cách kết hợp các chuyển động lồng giặt đặc biệt.	

Giặt nước lạnh	Lạnh	Mẻ giặt tối đa: 4 kg
Mô tả	Quần áo bị bẩn nhẹ bằng nước lạnh.	

Giữ 2 lần	-	Mẻ giặt tối đa: Định mức
Mô tả	Giặt quần áo bằng cách giữ hai lần và vắt một lần.	

Đồ dính mưa	40 °C (Lạnh đến 60 °C)	Mẻ giặt tối đa: 3 kg
Mô tả	Giặt quần áo bị ướt do mưa nhưng không phù hợp để giặt áo mưa.	

Một loại vải	40 °C (Lạnh đến 40 °C)	Mẻ giặt tối đa: Một món đồ
Mô tả	giặt nhanh cho một món đồ.	

Áo sơ mi	60 °C (40 °C đến 60 °C)	Mẻ giặt tối đa: 5 bộ quần áo
Mô tả	Nhiệt độ nước sẽ tăng lên giúp loại bỏ vết bẩn.	

Giũ thông minh	40 °C (Lạnh đến 60 °C)	Mẻ giặt tối đa: 3 kg
Mô tả	Tăng số lần giũ để loại bỏ cặn bột giặt/nước giặt khỏi quần áo.	

Chỉ một áo sơ mi	Lạnh (Lạnh đến 40 °C)	Mẻ giặt tối đa: 1 áo
Mô tả	Giặt nhanh cho một áo.	

Chỉ giặt	40 °C (Lạnh đến 60 °C)	Mẻ giặt tối đa: Định mức
Mô tả	Chỉ giặt, không giũ hay vắt.	

Chỉ giũ	-	Mẻ giặt tối đa: Định mức
Mô tả	Chỉ giũ, không giặt hay vắt.	

Đồng phục học sinh	40 °C (Lạnh đến 60 °C)	Mẻ giặt tối đa: 3 kg
Mô tả	Sử dụng chương trình này để giặt đồng phục học sinh.	

Đính lông động vật	60 °C (40 °C đến 60 °C)	Mẻ giặt tối đa: 1,5 kg
Mô tả	Giặt đồ mặc cho thú cưng.	

LƯU Ý

- Chọn nhiệt độ nước phù hợp cho chương trình giặt đã chọn. Luôn làm theo nhãn chăm sóc vải hoặc hướng dẫn của nhà sản xuất khi giặt để tránh làm hỏng quần áo.
- Chọn nhiệt độ giặt và tốc độ vắt thích hợp cho các chương trình mong muốn.
- Nhiệt độ nước thực tế có thể khác với nhiệt độ được thông báo trong chu trình.
- Khuyến cáo sử dụng chất tẩy trung tính.

Tùy chọn Thêm

*1 Tùy chọn này được tự động chèn vào chương trình và không thể bỏ chọn.

Chương trình	Hơi nước	Sấy	Hẹn giờ	TurboWash	Giặt sơ	Chống nhàu
Vải bông	●	●	●	●	●	●
AI Wash		●	●	●		●
TurboWash 39		●	●	●*1		●
Giặt ngừa dị ứng	●*1	●	●	●		●
Giặt đồ trải giường			●	●		●
Đồ hỗn hợp		●	●	●		●
Giặt nhanh		●	●	●		●
Giặt+Sấy nhanh		●*1	●	●*1		●
Chỉ sấy		●*1	●			●
Làm sạch lồng giặt			●			

Chương trình	Hơi nước	Sấy	Hẹn giờ	TurboWash	Giặt sơ	Chống nhàu
Áo phao			●			●
Giũ+Vắt		●	●			●
Chỉ Vắt		●	●			●
Giặt yên tĩnh		●	●		●	●
Giặt đồ tinh xảo			●			●
Đồ thể thao			●	●		●
Giặt quần áo màu		●	●	●		●
Giặt nhẹ		●	●	●	●	●
Giặt khăn		●	●	●	●	●
Quần bò		●	●	●	●	●
Ga trải giường			●	●		●
Làm mới bộ đồ giường		● ^{*1}	●			●
Giặt hơi nước đồ trẻ em	●	●	●	●	●	●
Tải nhỏ		●	●	●		●
Giặt tay/Đồ len			●			●
Vải bông+		●	●	●	●	●
Bảo vệ sức khỏe	●	●	●	●		●
Vết bẩn cứng đầu	●	●	●	●	●	●
Giặt nước lạnh		●	●	●	●	●

Chương trình	Hơi nước	Sấy	Hẹn giờ	TurboWash	Giặt sơ	Chống nhàu
Giữ 2 lần		●	●			●
Đồ dính mưa		●	●	●	●	●
Một loại vải		●	●	●		●
Áo sơ mi		●	●	●	●	●
Giữ thông minh		●	●	●	●	●
Chỉ một áo sơ mi		●	●	●		●
Chỉ giặt			●		●	
Chỉ giữ			●			
Đồng phục học sinh		●	●	●	●	●
Dính lông động vật			●	●	●*1	●

Tốc độ vắt có thể chọn

Chương trình	Tốc độ vắt	
	Mặc định	Khả dụng
Vải bông	Cao	Toàn bộ
AI Wash	Cao	Rất Thấp đến Rất Cao
TurboWash 39	Cao	Rất Thấp đến Rất Cao
Giặt ngừa dị ứng	Trung Bình	Toàn bộ
Giặt đồ trải giường	Trung Bình	Không sử dụng đến Trung Bình
Đồ hỗn hợp	Cao	Toàn bộ
Giặt nhanh	Trung Bình	Toàn bộ
Giặt+Sấy nhanh	Rất Cao	Rất Cao
Chỉ sấy	-	-

Chương trình	Tốc độ vắt	
	Mặc định	Khả dụng
Làm sạch lồng giặt	-	-
Áo phao	Rất Thấp	Không sử dụng đến Rất Thấp
Giũ+Vắt	Trung Bình	Toàn bộ
Chỉ Vắt	Trung Bình	Rất Thấp đến Rất Cao
Giặt yên tĩnh	Thấp	Toàn bộ
Giặt đồ tinh xảo	Trung Bình	Không sử dụng đến Trung Bình
Đồ thể thao	Rất Thấp	Không sử dụng đến Rất Thấp
Giặt quần áo màu	Thấp	Toàn bộ
Giặt nhẹ	Cao	Toàn bộ
Giặt khăn	Rất Cao	Toàn bộ
Quần bò	Trung Bình	Toàn bộ
Ga trải giường	Trung Bình	Không sử dụng đến Trung Bình
Làm mới bộ đồ giường	-	-
Giặt hơi nước đồ trẻ em	Trung Bình	Toàn bộ
Tải nhỏ	Trung Bình	Toàn bộ
Giặt tay/Đồ len	Thấp	Không sử dụng đến Thấp
Vải bông+	Cao	Toàn bộ
Bảo vệ sức khỏe	Trung Bình	Toàn bộ
Vết bẩn cứng đầu	Trung Bình	Toàn bộ
Giặt nước lạnh	Cao	Toàn bộ
Giũ 2 lần	Trung Bình	Rất Thấp đến Rất Cao
Đồ dính mưa	Rất Cao	Toàn bộ
Một loại vải	Trung Bình	Toàn bộ
Áo sơ mi	Thấp	Toàn bộ

Chương trình	Tốc độ vắt	
	Mặc định	Khả dụng
Giũ thông minh	Cao	Toàn bộ
Chỉ một áo sơ mi	Rất Cao	Toàn bộ
Chỉ giặt	-	-
Chỉ giũ	-	-
Đồng phục học sinh	Trung Bình	Toàn bộ
Dính lông động vật	Trung Bình	Không sử dụng đến Trung Bình

LƯU Ý

- Chỉ báo vắt sáng lên và cài đặt đã chọn được hiển thị trên màn hình: **Rất Thấp > Thấp > Trung Bình > Cao > Rất Cao**
- Tốc độ vắt tối đa thực tế có thể thay đổi tùy theo tình trạng mẻ giặt.

Kiểm tra theo tiêu chuẩn TCVN8526:2013

- Đặt chương trình "**Vải bông + Lạnh**" để kiểm tra theo tiêu chuẩn **TCVN8526:2013**.

Chương trình sấy

Bí quyết sấy khô thông thường

Sử dụng các chương trình tự động của bạn để sấy được nhiều đồ nhất. Cảm biến điện tử đo nhiệt độ của khí thải để tăng hoặc giảm nhiệt độ sấy giúp cho thời gian phản ứng nhanh hơn và kiểm soát nhiệt độ chặt chẽ hơn.

- Vòi nước lạnh phải để lại trong suốt quá trình sấy.
- Quá trình tự động này của thiết bị từ giặt đến sấy có thể được lựa chọn dễ dàng.
- Đối với hầu hết các trường hợp sấy, hãy đảm bảo tất cả quần áo đều tương đồng về chất liệu và độ dày.
- Không để thiết bị quá tải bằng cách nhồi quá nhiều đồ vào trong lồng giặt. Các đồ giặt phải được đảo một cách thoải mái.

- Nếu mở cửa và lấy đồ giặt ra trước khi thiết bị hoàn thành chương trình, hãy nhớ bấm nút **Khởi động/Tạm dừng**.
- Sau khi sấy xong, **Chế độ Làm mát đang hoạt động** xuất hiện trên màn hình và thiết bị lộn quần áo thường xuyên trong khoảng 4 giờ để giảm nhàu. Để dừng chức năng này, hãy nhấn nút **Nguồn** hoặc **Khởi động/Tạm dừng** và lấy quần áo ra khỏi lồng.

Đồ len

Đừng sấy khô đồ len. Duỗi chúng ra theo hình dạng ban đầu và trải phẳng ra để làm khô.

Chất liệu len và đan móc

Một số chất liệu len và đan móc có thể co lại với mức độ khác nhau, tùy thuộc vào chất lượng của chúng.

Luôn luôn trải các món đồ này ra ngay sau khi sấy.

Vải ép chết và Vải tổng hợp

Không cho quá nhiều đồ vào thiết bị. Lấy vải ép chết ra ngay khi thiết bị dừng lại để làm giảm nhàu.

Đồ trẻ sơ sinh và đồ ngủ

Luôn kiểm tra hướng dẫn của nhà sản xuất.

Chăn bông và chăn lông vịt

Kiểm tra nhãn chăm sóc vải trên chăn bông và chăn lông vịt trước khi sử dụng chương trình sấy. Khí nóng có thể khiến một số loại chăn bông và chăn lông vịt bị co lại.

Cao su và Chất dẻo

Không sấy bất kỳ món đồ nào được làm hoặc có chứa cao su hoặc chất dẻo chẳng hạn như:

- Tạp Dè, yếm, vỏ bọc ghế
- Rèm Cửa và khăn trải bàn
- Thảm Phòng Tắm

Sợi thủy tinh

Không sấy đồ bằng sợi thủy tinh trong thiết bị. Hạt thủy tinh còn sót lại trong thiết bị có thể bám vào quần áo và gây kích ứng da.

LƯU Ý

- Khi tắt chu trình sấy của thiết bị, động cơ quạt sấy có thể tiếp tục hoạt động trong 60 giây.
- Hãy cẩn thận khi lấy quần áo ra khỏi thiết bị vì quần áo hoặc thiết bị có thể nóng.
- Thời gian sấy ước tính thay đổi từ thời gian sấy thực tế trong chu kỳ Tự động. Loại vải, kích cỡ của tải, và độ khô của máy ảnh hưởng đến thời gian sấy.
- Khi bạn chọn chỉ sấy khô, máy sẽ quay tự động để tăng hiệu quả năng lượng.

Sử dụng chương trình sấy

Bạn có thể tùy chỉnh các chương trình bằng cách nhấn nút  **Sấy** nhiều lần để thay đổi giữa các lựa chọn:

Thời gian

Sử dụng chức năng này để thay đổi thời gian sấy theo trọng lượng tối đa.

- Thời gian sấy: 30/60/120 phút

Tủ khô

Giảm thời gian sấy và tiêu thụ năng lượng trong suốt chương trình sấy.

Là ủi

Phù hợp cho việc là để dễ dàng sấy khô quần áo trong điều kiện ẩm thấp.

Nhiệt độ thấp

Phù hợp cho việc sấy nhiệt độ thấp giúp quần áo ít bị hư hỏng hơn.

Sử dụng chức năng giặt và sấy

1 Chuẩn bị quần áo và cho vào lồng giặt.

2 Nhấn nút **Nguồn**.

3 Cho bột/nước giặt.

4 Lựa chọn một chương trình giặt.

5 Tùy chỉnh chương trình sấy khi cần thiết.

6 Nhấn nút **Khởi động/Tạm dừng**.

Chỉ sử dụng chức năng sấy

1 Chuẩn bị quần áo và cho vào lồng giặt.

2 Nhấn nút **Nguồn**.

- Không chọn chương trình giặt và không cho chất tẩy.

3 Chọn một chương trình **Chỉ sấy**.

4 Tùy chỉnh chương trình sấy khi cần thiết.

5 Nhấn nút **Khởi động/Tạm dừng**.

Các tùy chọn và chức năng bổ sung

Bạn có thể sử dụng các tùy chọn và chức năng bổ sung để tùy chỉnh các chương trình.

Tùy chỉnh chương trình giặt

Mỗi chương trình có cài đặt mặc định được chọn tự động. Bạn cũng có thể tùy chỉnh các cài đặt này bằng cách dùng các nút này.

Giặt

Nhấn nút **Giặt** liên tục cho đến khi mức độ bạn mong muốn được chọn.

- **Giặt kĩ:** dành cho quần áo bẩn bình thường và bẩn nhiều
- **Thông thường:** dành cho quần áo bẩn bình thường
- **Giặt nhẹ:** dành cho quần áo bẩn ít

Giữ

Có thể chọn số lần giữ bằng cách nhấn nút **Giữ**. Chức năng này được khuyến nghị cho người bị dị ứng với bột giặt/nước giặt.

Vắt

Có thể chọn mức cường độ vắt bằng cách nhấn nút này nhiều lần.

- Nhấn nút **Vắt** để chọn tốc độ vắt.

LƯU Ý

- Nếu chọn mức vắt **Không sử dụng**, lồng giặt sẽ quay trước khi tháo nước.

Nhiệt độ

Nút này chọn nhiệt độ giặt cho chương trình đã chọn.

- Nhấn nút **Nhiệt độ** cho đến khi cài đặt mong muốn sáng đèn.
- Chọn nhiệt độ nước phù hợp với loại đồ mà bạn định giặt. Tuân theo nhãn sử dụng vải quần áo để đạt kết quả tốt nhất.

Làm theo các bước sau để tùy chỉnh một chương trình giặt:

- 1 Chuẩn bị quần áo và cho vào lồng giặt.

- 2 Nhấn nút **Nguồn**.

- 3 Cho bột/nước giặt.

- 4 Lựa chọn một chương trình giặt.

- 5 Tùy chỉnh chương trình giặt (**Giặt**, **Giữ**, **Vắt** và **Nhiệt độ**) khi cần thiết.

- 6 Nhấn nút **Khởi động/Tạm dừng**.

Sử dụng các tùy chọn cơ bản

Bạn có thể tùy chỉnh chương trình bằng cách sử dụng các chức năng tùy chọn cơ bản sau:

Hẹn giờ

Bạn có thể đặt chức năng này để thiết bị tự động khởi động và hoàn tất sau một khoảng thời gian được chỉ định.

- 1 Nhấn nút **Nguồn**.

- 2 Lựa chọn một chương trình giặt.

- 3 Nhấn nút **Hẹn giờ** khi cần.

- 4 Nhấn nút **Khởi động/Tạm dừng**.

LƯU Ý

- Ngoại trừ đèn LED của nút **Hẹn giờ**, toàn bộ đèn LED trên bảng điều khiển sẽ tắt trong 20 phút. Tính năng này có thể thay đổi tùy theo kiểu máy được mua.
- Giờ hẹn là thời điểm kết thúc chứ không phải bắt đầu chương trình. Thời gian hoạt động thực tế có thể thay đổi do nhiệt độ nước, quần áo và các yếu tố khác.
- Để hủy chức năng, hãy nhấn nút **Nguồn**.

- Khi sử dụng bộ phân phối theo cách thủ công, hãy tránh sử dụng nước giặt cho tùy chọn này.

Sử dụng các cài đặt khác nhau

Cài đặt

- 1 Nhấn nút  **Cài đặt**.

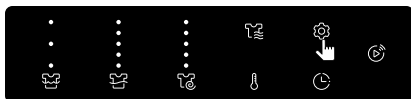

- 2 Xoay núm để chọn cài đặt mong muốn và nhấn nút ✓.

- 3 Xoay núm để chọn hoặc thay đổi cài đặt và nhấn nút ✓ để lưu cài đặt.

- 4 Để quay lại màn hình trước đó, nhấn nút **Cài đặt** một lần nữa hoặc nhấn nút ↶.

LƯU Ý

- Nếu không thao tác trong vài phút sau khi nhấn nút **Cài đặt**, màn hình sẽ trở về màn hình trước đó.

Lượng chất tẩy / Lượng nước xả vải

Xoay núm để điều chỉnh lượng phân phối cho chu trình hiện tại dựa trên loại vải và mức bẩn.

- **Tắt:** Tắt chức năng **ezDispense** cho ngăn đó
- **Tối thiểu:** Giảm lượng mặc định xuống mức tối thiểu
- **Bớt:** Giảm lượng mặc định 10%
- **Trung bình:** Sử dụng lượng mặc định
- **Thêm:** Tăng lượng mặc định 10%
- **Tối đa:** Tăng lượng mặc định lên mức tối đa

Khóa Trẻ em

Sử dụng tùy chọn này để vô hiệu hóa các điều khiển. Chức năng này có thể ngăn không cho trẻ em thay đổi các chu trình hoặc vận hành thiết bị.

- Nhấn giữ nút ✓ trong 3 giây để vô hiệu hóa chức năng này.

LƯU Ý

- Khi đã cài đặt tình năng này, tất cả các nút đều được khóa lại ngoại trừ nút **Nguồn**.
- Khi bảng điều khiển bị khóa, đèn báo **Khóa Trẻ em** sẽ sáng lên và chương trình giặt được hiển thị trên màn hình.
- Tắt nguồn điện sẽ không thiết lập lại chức năng này. Bạn phải vô hiệu hóa chức năng này trước khi muốn cài đặt các lựa chọn và tính năng khác.

Giặt sơ

Tùy chọn này được khuyến nghị khi giặt đồ bị bẩn nhiều.

TurboWash

Thêm tùy chọn này giúp giảm thời gian chạy chương trình nhưng mang lại kết quả giặt tương tự.

Hơi nước

Thêm tùy chọn này giúp mang lại kết quả làm sạch tốt hơn.

Chống nhàu

Sử dụng chức năng này khi bạn không thể lấy quần áo ra ngay sau khi chương trình giặt kết thúc.

Sửa danh sách chu trình

Chỉnh sửa danh sách các chương trình giặt như mong muốn.

- 1) Xoay núm để chọn các chương trình giặt mong muốn và nhấn nút ✓ để đưa vào hoặc loại bỏ các chương trình giặt.
 - Nếu thêm một chương trình giặt, dấu kiểm sẽ hiển thị bên cạnh chương trình đó.
 - Nếu xóa một chương trình giặt, dấu kiểm sẽ không hiển thị bên cạnh chương trình đó.
- 2) Nhấn nút ↶ để lưu danh sách chương trình giặt.

LƯU Ý

- Một số chương trình mặc định không thể xóa được nên hộp kiểm của chúng bị tắt.

LƯU Ý

- Có thể thay đổi thứ tự của chương trình giặt trong danh sách. Thay đổi thứ tự các chương trình giặt trong danh sách bằng cách sử dụng **Cài đặt khác** > **Tối ưu hóa chu trình** trên sản phẩm hoặc **Tối ưu hóa chu trình** trong ứng dụng **LG ThinQ**.

Cài đặt khác

- 1 Nhấn nút  **Cài đặt**.

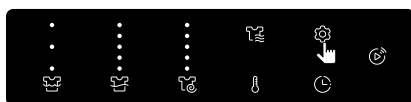

- 2 Xoay núm để chọn **Cài đặt khác** và nhấn nút ✓.

- 3 Xoay núm để chọn cài đặt mong muốn và nhấn nút ✓.

- 4 Xoay núm để chọn hoặc thay đổi cài đặt và nhấn nút ✓ để lưu cài đặt.

- 5 Để quay lại màn hình trước đó, nhấn nút ↶.

Kết nối Wi-Fi

Dùng để thiết lập **Kết nối Wi-Fi**. Khi bật Wi-Fi, biểu tượng Wi-Fi sẽ xuất hiện trên màn hình.

Tối ưu hóa chu trình

Khi được kích hoạt, tính năng này tự động sắp xếp danh sách chương trình giặt và các tùy chọn dựa trên thói quen sử dụng của bạn.

- Bật** là cài đặt mặc định.
- Việc chọn **Tắt** sẽ duy trì thứ tự danh sách hiện tại.

Sử dụng Bộ phân phối 2

Chuyển ngăn đựng nước xả sang ngăn đựng bột giặt/nước giặt phụ dành cho người không sử dụng nước xả vải.

- Nước xả vải:** Được sử dụng như ngăn đựng nước xả
- Kết nối chất tẩy:** Được sử dụng như ngăn đựng bột giặt/nước giặt

Lượng chất tẩy mặc định / Lượng nước xả mặc định

Sử dụng chức năng này để điều chỉnh lượng bột giặt/nước giặt mặc định hoặc lượng nước xả mặc định theo khoảng tăng 3 ml, trong phạm vi từ 9 ml đến 120 ml.

Làm sạch ngăn bột giặt

Sử dụng chức năng này để vệ sinh định kỳ các ngăn **ezDispense** hoặc trước khi thay ngăn đựng nước xả thành ngăn đựng bột giặt/nước giặt.

⚠ THẬN TRỌNG

- Trước khi sử dụng chức năng này, hãy tháo ngăn **ezDispense**, làm sạch, đổ đầy nước và lắp lại vào ngăn kéo bộ phân phối.

Âm thanh

Sử dụng tùy chọn này để điều chỉnh âm lượng và tắt âm.

Ngôn ngữ

Sử dụng chức năng này để thay đổi ngôn ngữ được hiển thị trên màn hình.

Smart Diagnosis

Sử dụng chức năng này để giúp khắc phục lỗi hoặc trực trực.

- Xem mục **Smart Diagnosis** để biết thêm chi tiết.

đặt lại cài đặt gốc

Sử dụng chức năng này để xóa tất cả các dữ liệu đã lưu và khởi tạo cài đặt.

CHỨC NĂNG THÔNG MINH

Ứng dụng LG ThinQ

Ứng dụng **LG ThinQ** giúp giao tiếp với thiết bị bằng điện thoại thông minh.

Các tính năng của ứng dụng LG ThinQ

Giao tiếp với thiết bị qua điện thoại thông minh bằng cách sử dụng các tính năng thông minh thuận tiện trong điện thoại.

Khởi động từ xa

Nó cho phép bạn điều khiển thiết bị từ xa từ ứng dụng **LG ThinQ**.

Hướng dẫn vệ sinh lồng giặt

Chức năng này cho thấy số chu trình còn lại trước khi chạy chức năng **Làm sạch lồng giặt**.

Giám sát năng lượng

Chức năng này kiểm tra mức tiêu thụ năng lượng của các chu trình được sử dụng gần đây và trung bình hàng tháng.

Smart Diagnosis

Chức năng này cung cấp thông tin hữu ích cho việc chẩn đoán và giải quyết các vấn đề với thiết bị dựa trên hình thái sử dụng.

Cài đặt

Cho phép bạn cài đặt các tùy chọn khác nhau trên thiết bị và trong ứng dụng.

Cảnh báo đầy

Khi chu trình hoàn tất hoặc thiết bị gặp sự cố, bạn có tùy chọn nhận thông báo đầy trên điện thoại thông minh. Các thông báo được kích hoạt ngay cả khi ứng dụng **LG ThinQ** đã tắt.

LƯU Ý

- Trong những trường hợp sau, bạn phải cập nhật thông tin mạng cho mỗi thiết bị trong ứng dụng **LG ThinQ** trong mục **Các thẻ thiết bị** → **Cài đặt** → **Đổi Mạng**.
 - bộ định tuyến không dây đã được thay đổi
 - mặt khẩu của bộ định tuyến không dây đã được thay đổi

- Nhà cung cấp dịch vụ Internet đã được thay đổi
- Ứng dụng có thể được thay đổi vì mục đích cải tiến thiết bị mà không cần thông báo cho người dùng.
- Chức năng có thể khác nhau tùy theo kiểu máy.

Cài đặt ứng dụng LG ThinQ và kết nối thiết bị LG

Các mẫu máy có mã QR

Quét mã QR được gắn vào sản phẩm bằng máy ảnh hoặc ứng dụng đọc mã QR trên điện thoại thông minh của bạn.

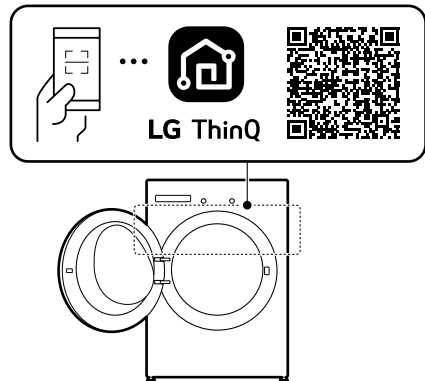

Các mẫu máy không có mã QR

- 1 Tìm và cài đặt ứng dụng **LG ThinQ** trên Google Play Store hoặc Apple App Store trên điện thoại thông minh.
- 2 Chạy ứng dụng **LG ThinQ** và đăng nhập bằng tài khoản hiện tại của bạn hoặc tạo một tài khoản LG để đăng nhập.

- 3** Chạm nút thêm (+) trên ứng dụng **LG ThinQ** để kết nối thiết bị LG của bạn. Làm theo hướng dẫn trong ứng dụng để hoàn tất quá trình.

LƯU Ý

- Để xác nhận kết nối Wi-Fi, kiểm tra đảm bảo đèn báo Wi-Fi trên bảng điều khiển đã sáng.
- Thiết bị này chỉ hỗ trợ mạng Wi-Fi 2,4 GHz. Để kiểm tra tần số mạng của bạn, hãy liên hệ với nhà cung cấp dịch vụ Internet hoặc xem hướng dẫn sử dụng bộ định tuyến không dây của bạn.
- **LG ThinQ** không chịu trách nhiệm cho bất kỳ vấn đề kết nối mạng hay bất kỳ lỗi, trục trặc, hoặc các lỗi gây ra do kết nối mạng.
- Môi trường không dây xung quanh có thể làm cho dịch vụ mạng không dây chạy chậm.
- Nếu khoảng cách giữa thiết bị và bộ định tuyến không dây quá lớn, cường độ tín hiệu trở nên yếu. Có thể mất nhiều thời gian để kết nối hoặc cài đặt có thể không thành công.
- Nếu thiết bị gặp khó khăn trong việc kết nối với mạng Wi-Fi, có thể là do nó nằm quá xa bộ định tuyến. Mua một bộ lặp tín hiệu Wi-Fi (thiết bị mở rộng phạm vi) để nâng cao cường độ tín hiệu Wi-Fi.
- Kết nối mạng có thể không hoạt động đúng cách phụ thuộc vào nhà cung cấp dịch vụ Internet.
- Wi-Fi có thể không thể kết nối hoặc có thể bị gián đoạn do môi trường mạng của gia đình.
- Không thể kết nối thiết bị do sự cố truyền tín hiệu không dây. Rút phích cắm của thiết bị và chờ khoảng một phút trước khi thử lại.
- Nếu tường lửa trên bộ định tuyến không dây của bạn được bật, hãy vô hiệu hóa tường lửa hoặc thêm một ngoại lệ cho nó.
- Tên mạng không dây (SSID) phải là sự kết hợp giữa chữ và số tiếng Anh. (Không sử dụng ký tự đặc biệt.)
- Giao diện người sử dụng trên điện thoại thông minh (UI) có thể khác nhau tùy thuộc vào hệ điều hành của điện thoại (OS) và nhà sản xuất.
- Nếu giao thức bảo mật của bộ định tuyến được đặt thành **WEP**, bạn có thể không thiết lập được mạng. Vui lòng đổi sang các giao thức bảo mật khác (khuyến khích dùng **WPA2**) và kết nối lại sản phẩm.

Kích hoạt kết nối mạng

- 1** Chạy ứng dụng **LG ThinQ**.
- 2** Chọn và chạm vào **Máy giặt cửa trước** trong ứng dụng.
- 3** Nhấn nút **Nguồn** trên bảng điều khiển.
- 4** Nhấn nút  **Cài đặt**.
- 5** Xoay núm để chọn **Cài đặt khác** và nhấn nút ✓.
- 6** Xoay núm để chọn **Kết nối Wi-Fi** và nhấn nút ✓.

Sử dụng thiết bị từ xa

Khởi động từ xa

Sử dụng một chiếc điện thoại thông minh để điều khiển thiết bị của bạn từ xa. Bạn cũng có thể giám sát sự vận hành chương trình để biết bao nhiêu thời gian còn lại trong chương trình.

Sử dụng chức năng này

- 1** Cho quần áo vào lồng giặt.
 - Thêm bột giặt/nước giặt hoặc nước xả vải vào khu vực thích hợp của bộ phân phối nước.
- 2** Nhấn nút **Nguồn**.
- 3** Nhấn nút **Khởi động từ xa** và chọn **Bật** để bật chức năng điều khiển từ xa.

- 4 Bắt đầu một chương trình từ ứng dụng **LG ThinQ** trên điện thoại thông minh của bạn.

LƯU Ý

- Khi chức năng này được bật, bạn có thể khởi động một chu trình từ ứng dụng điện thoại thông minh **LG ThinQ**. Nếu chu trình không bắt đầu, thiết bị sẽ đợi để bắt đầu chu trình cho đến khi chu trình bị tắt từ xa trên ứng dụng hoặc khi chức năng này bị vô hiệu hóa.
- Nếu cửa đang mở, bạn không thể khởi động chu trình từ xa.

Hãy vô hiệu hóa chức năng này bằng cách thủ công

Khi chức năng này được kích hoạt, hãy nhấn nút **Khởi động từ xa** và chọn **Tắt** để hủy kích hoạt chức năng này.

Thông tin của thông báo phần mềm nguồn mở

Để lấy mã nguồn theo GPL, LGPL, MPL và các giấy phép nguồn mở khác bắt buộc tiết lộ mã nguồn có trong sản phẩm này và để truy cập tất cả các điều khoản cấp phép, thông báo bản quyền và các tài liệu liên quan khác, vui lòng truy cập <https://opensource.lge.com>.

LG Electronics cũng sẽ cung cấp mã nguồn mở cho bạn trong CD-ROM có tính phí để chi trả cho chi phí phát hành (chẳng hạn như các khoản phí về vận chuyển, đĩa và xử lý) khi nhận được yêu cầu qua email đến địa chỉ opensource@lge.com.

Ưu đãi này có hiệu lực cho bất kỳ ai nhận được thông tin này trong khoảng thời gian ba năm tính từ ngày chúng tôi phân phối sản phẩm này.

Smart Diagnosis

Hãy sử dụng tính năng này để giúp bạn chẩn đoán và khắc phục các sự cố với thiết bị của bạn.

LƯU Ý

- Có thể xuất hiện các nguyên nhân không bắt nguồn từ LGE, dẫn đến việc tính năng này không hoạt động do yếu tố bên ngoài như: Wi-Fi không

có sẵn, ngắt kết nối Wi-Fi, chính sách của kho ứng dụng hoặc ứng dụng không có sẵn.

- Tính năng này có thể được thay đổi mà không thông báo trước và có thể có phiên bản khác tùy vào nơi bạn sử dụng.

Sử dụng LG ThinQ để chẩn đoán các sự cố

Nếu bạn gặp phải một sự cố với thiết bị có hỗ trợ Wi-Fi, thiết bị có thể gửi dữ liệu xử lý sự cố tới điện thoại thông minh thông qua ứng dụng **LG ThinQ**.

- Khởi chạy ứng dụng **LG ThinQ** và chọn tính năng **Smart Diagnosis** trong menu. Thực hiện theo các hướng dẫn được cung cấp trong ứng dụng **LG ThinQ**.

Sử dụng tính năng chẩn đoán bằng âm thanh để chẩn đoán các sự cố

Thực hiện theo các hướng dẫn dưới đây để sử dụng phương pháp chẩn đoán âm thanh.

- Khởi chạy ứng dụng **LG ThinQ** và chọn tính năng **Smart Diagnosis** trong menu. Thực hiện theo các hướng dẫn chẩn đoán bằng âm thanh được cung cấp trong ứng dụng **LG ThinQ**.

- 1 Nhấn nút **Nguồn** để bật thiết bị.
- 2 Nhấn nút  **Cài đặt**.
- 3 Xoay núm để chọn **Cài đặt khác** và nhấn nút ✓.
- 4 Xoay núm để chọn **Smart Diagnosis** và nhấn nút ✓.
- 5 Đặt loa điện thoại thông minh của bạn gần nút **Nguồn** và nhấn nút ✓.

44 CHỨC NĂNG THÔNG MINH

- Giữ loa điện thoại thông minh gần nút **Nguồn** cho đến khi truyền dữ liệu hoàn tất.

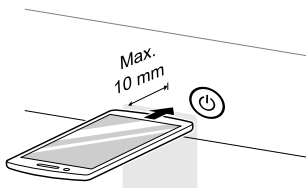

- 6** Sau khi truyền dữ liệu hoàn tất, thiết bị sẽ tắt.

LƯU Ý

- Để đạt kết quả tốt nhất, không di chuyển điện thoại thông minh trong khi đang truyền âm.
-

BẢO TRÌ

⚠ CẢNH BÁO

- Rút phích cắm của thiết bị trước khi vệ sinh để tránh rủi ro điện giật. Không tuân theo cảnh báo này có thể dẫn đến thương tích nghiêm trọng, hỏa hoạn, điện giật hoặc tử vong.
- Tuyệt đối không sử dụng hóa chất mạnh, chất tẩy rửa có tính mài mòn hoặc dung môi để vệ sinh thiết bị. Các chất này có thể làm hư hỏng bề mặt sơn.

Vệ sinh sau mỗi lần giặt

Bộ phận cần vệ sinh

Luôn lấy đồ ra khỏi máy giặt ngay khi chu trình hoàn tất. Để đồ ẩm ướt trong máy giặt có thể khiến đồ bị nhăn, chuyển màu và có mùi.

- Sau khi hoàn tất chu trình giặt, lau khô cửa và gioăng cửa để loại bỏ hơi ẩm.
- Mở hé cửa để làm khô lồng giặt.
- Lau khô thiết bị bằng vải khô để loại bỏ độ ẩm.

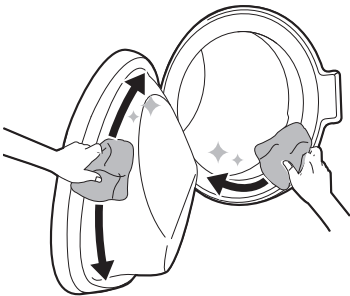

Phần bên ngoài

- Lau khô ngay lập tức mọi chỗ bị tràn.
- Lau bằng vải ẩm, sau đó lau lại bằng vải khô để đảm bảo các phần nổi và kẽ hở vỏ máy không bị ẩm.
- Không ấn các vật thể sắc nhọn lên bề mặt hoặc màn hình.

Cửa

- Rửa bằng vải ẩm ở mặt ngoài và mặt trong, sau đó lau khô bằng vải mềm.

⚠ CẢNH BÁO

- Không thử tách các tấm che chắn hoặc tháo rời thiết bị. Không dùng bất kỳ đồ vật sắc nhọn tác động vào bảng điều khiển để vận hành thiết bị.

Vệ sinh thiết bị định kỳ

Vệ sinh lồng giặt

Đây là chương trình giúp vệ sinh bên trong thiết bị bằng cách ngâm, rửa, xả và quay.

Chạy chức năng này **mỗi tháng một lần** (hoặc thường xuyên hơn nếu cần thiết) để giảm tích tụ chất tẩy, chất làm mềm vải và các chất cặn khác.

- Nếu có mùi khó chịu hay ẩm mốc trong thiết bị, hãy chạy chức năng này **hàng tuần trong vòng 3 tuần** ngoài các khoảng thời gian được khuyến nghị thường xuyên.

⚠ CẢNH BÁO

- Chỉ để cửa mở để làm khô bên trong thiết bị khi trẻ em được giám sát ở nhà.

Vệ sinh Phần bên ngoài

Chăm sóc thiết bị của bạn đúng cách có thể kéo dài tuổi thọ thiết bị.

LƯU Ý

- Tin nhắn **Làm sạch lồng giặt** sẽ hiển thị để thông báo khuyến nghị sử dụng chức năng này.

- Lấy hết quần áo hoặc đồ ra khỏi thiết bị và đóng cửa.
- Mở ngăn kéo bộ phân phối và thêm bột chống cặn vôi vào ngăn giặt chính.
 - Có thể cho viên nén trực tiếp vào lồng giặt để thay thế cho bột giặt.
- Đóng từ từ ngăn kéo bộ phân phối.
- Bật nguồn, sau đó chọn **Làm sạch lồng giặt**.
- Nhấn nút **Khởi động/Tạm dừng** để khởi động.
- Mở cửa để làm khô hoàn toàn bên trong thiết bị.
 - Nếu phần bên trong thiết bị không khô hoàn toàn thì có thể gây mùi khó chịu hoặc ẩm mốc.

⚠ CẢNH BÁO

- Chỉ để cửa mở để làm khô bên trong thiết bị khi trẻ em được giám sát ở nhà.

Vệ sinh Bộ lọc ống cấp nước

Bộ lọc ống cấp nước thu gom vôi hoặc bất kỳ chất cặn nào có thể có trong nước được cấp đến thiết bị. Vệ sinh bộ lọc ống cấp nước khoảng 6 tháng một lần hoặc thường xuyên hơn nếu nước quá cứng hoặc chứa trầm tích vôi.

- Khóa các vòi nước máy cấp tới thiết bị nếu không sử dụng thiết bị trong một khoảng thời gian nhất định (như nghỉ lễ), đặc biệt nếu không có đường thoát nước sàn (rãnh tháo) ở ngay xung quanh.

- Thông báo **Nguồn cấp nước** sẽ được hiển thị trên bảng điều khiển khi nước không vào ngăn kéo chất tẩy.

- Tắt điện và vòi nước máy sau đó vặn nới ống cấp nước.

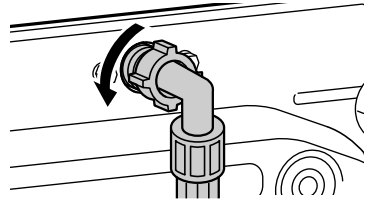

- Tháo bộ lọc ống cấp nước bằng kim nhỏ, sau đó vệ sinh bộ lọc sử dụng bàn chải lông cứng ở mức trung bình.

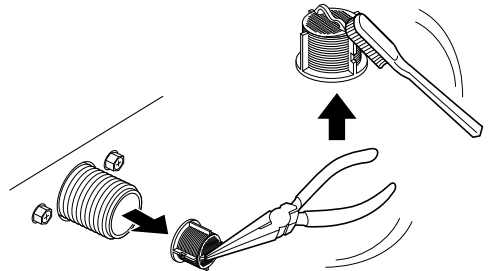

Vệ sinh Bộ Lọc Bơm Xả và Tiến hành Xả Nước Khẩn Cấp

Bộ lọc xả thu gom chỉ và các vật thể nhỏ có thể vô tình sót lại trong quần áo. Đảm bảo vệ sinh bộ lọc 6 tháng một lần để đảm bảo thiết bị vận hành trơn tru.

Chờ nước hạ nhiệt trước khi vệ sinh bộ lọc bơm xả. Mở cửa trong trường hợp khẩn cấp hoặc tiến hành xả nước khẩn cấp.

- Rút phích cắm của thiết bị.

2 Mở nắp đậy và kéo ống thoát nước ra ngoài.

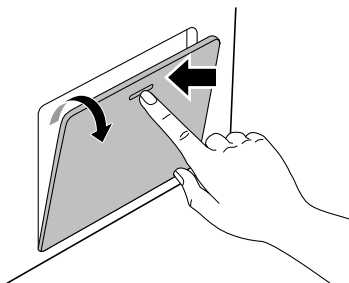

3 Trước tiên, tháo ốc xả nước khỏi ống xả, sau đó xả nước.

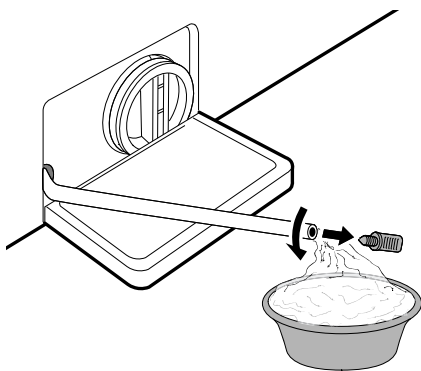

4 Từ từ vận bộ lọc bơm xả để xả hết nước còn lại, sau đó tiến hành loại bỏ hết mảnh vụn hoặc vật thể khỏi bộ lọc.

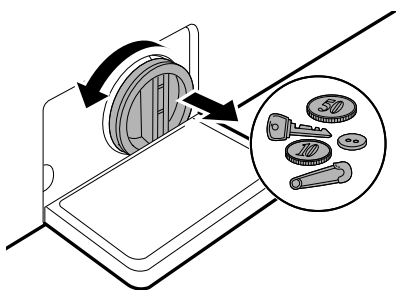

5 Vệ sinh bộ lọc bơm và khe hở bằng bàn chải.

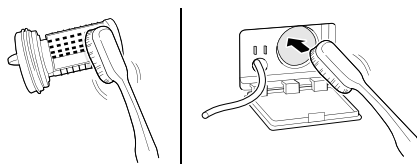

6 Sau khi vệ sinh bộ lọc bơm xả, hãy cẩn thận lắp lại bộ lọc, cẩn thận vận nắp xả lại theo chiều kim đồng hồ để tránh bị lệch ren và rò rỉ.

7 Lắp lại ốc vào ống xả và đặt ống vào giá đỡ. Các giá đỡ ống theo chiều dọc và chiều ngang được cung cấp để bảo quản ống xả đúng cách.

8 Đóng nắp đậy.

⚠ THẬN TRỌNG

- Cẩn thận khi xả, vì nước có thể nóng.
- Không ấn ống xả lại vào trong vỏ. Điều này sẽ làm hỏng ống.
- Chạy chương trình vệ sinh lồng giặt mỗi tháng một lần (hoặc thường xuyên hơn nếu cần) để loại bỏ bột giặt/nước giặt dư thừa và các mảnh vụn khác.

Vệ sinh ngăn kéo ezDispense

Vệ sinh các ngăn ezDispense mỗi khi đổ đầy chất tẩy/nước xả hoặc chuyển sang một loại chất tẩy/nước xả mới.

Tháo và vệ sinh ngăn kéo bộ phận phối chất tẩy **một hoặc hai lần một tháng**. Để chất tẩy trong ngăn kéo bộ phận phối chất tẩy trong một thời gian dài hoặc sử dụng máy giặt trong thời gian dài có thể gây ra tích tụ cặn trong ngăn kéo bộ phận phối chất tẩy.

⚠ CẢNH BÁO

- Không xịt nước bên trong máy giặt. Làm vậy có thể gây cháy hay giật điện.

- 1 Tắt máy giặt và rút dây điện.
- 2 Kéo hết cỡ ngăn kéo bộ phận phối chất tẩy.
- 3 Nhấn nút tháo ❶ để tháo hẳn ngăn kéo.

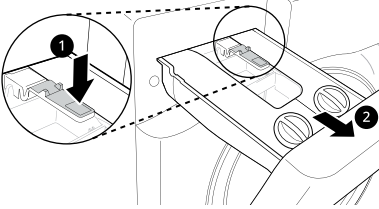

- 4 Tháo van chặn để loại bỏ hết bột giặt hoặc nước giặt/nước xả còn sót lại và đóng van chặn.

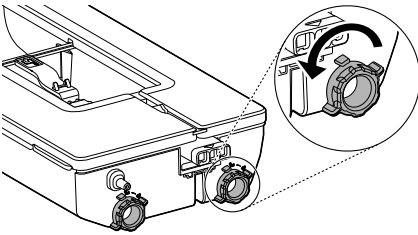

- 5 Mở nắp.

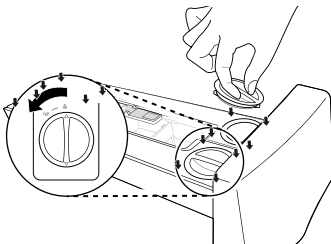

- 6 Vệ sinh các phần chén bằng nước ấm.

- Xả ngăn kéo bằng nước ấm để làm tan tích tụ chất tẩy hoặc cặn nước xả.
- Dùng vải hoặc bàn chải mềm để loại bỏ chất tích tụ bất kỳ.
- Không dùng xà phòng khi vệ sinh ngăn kéo và các phần chén.

- 7 Nếu chất tẩy hoặc nước xả bị cứng lại bên trong các ngăn **ezDispense**, hãy tháo các nắp trên ngăn kéo.

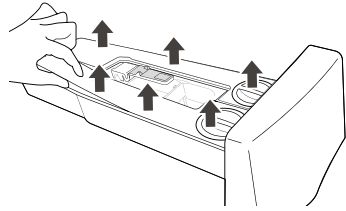

- 8 Vệ sinh bên trong các ngăn bằng nước ấm.

- Dùng vải hoặc bàn chải mềm để vệ sinh và loại bỏ chất tích tụ bất kỳ.
- Không dùng xà phòng khi vệ sinh ngăn kéo và các phần chén.

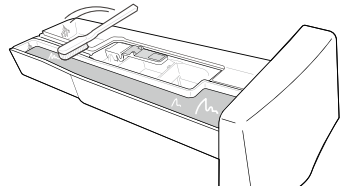

- 9 Đóng chặt các nắp trên các ngăn **ezDispense**.

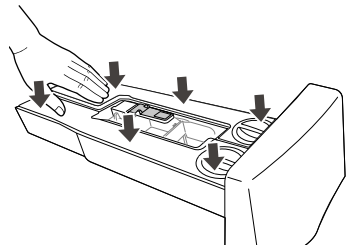

- 10 Lau sạch hơi ẩm bằng khăn hoặc vải khô sau khi vệ sinh.

11 Lắp lại ngăn kéo bộ phân phối chất tẩy.

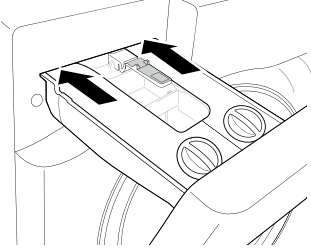

XỬ LÝ SỰ CỐ

Vận hành thiết bị của bạn có thể dẫn đến lỗi và trục trặc. Các bảng sau liệt kê các nguyên nhân có thể có và ghi chú để giải quyết thông báo lỗi hoặc trục trặc. Chúng tôi khuyến cáo bạn nên đọc cẩn thận các bảng dưới đây để tiết kiệm thời gian và tiền bạc có thể phải trả cho cuộc gọi đến trung tâm dịch vụ LG Electronics.

Trước khi gọi trung tâm dịch vụ

Thiết bị được trang bị hệ thống giám sát lỗi tự động để phát hiện và chẩn đoán các sự cố ở giai đoạn đầu. Nếu thiết bị không hoạt động đúng chức năng hoặc hoàn toàn không hoạt động, hãy kiểm tra các bảng sau đây trước khi gọi đến trung tâm dịch vụ LG Electronics.

Thông báo Lỗi

Triệu chứng	Nguyên nhân có thể & giải pháp
Cửa mở	<p>Cửa đang mở.</p> <ul style="list-style-type: none"> Mở và đóng lại cửa. Nếu vẫn xuất hiện thông báo, hãy rút dây điện và gọi cho bộ phận dịch vụ.
Cửa chưa khóa	<p>Cửa không được cố định.</p> <ul style="list-style-type: none"> Đóng và cố định cửa. Nếu vẫn xuất hiện thông báo, hãy rút dây điện và gọi cho bộ phận dịch vụ.
Nguồn cấp nước	<p>Nguồn nước yếu ở vị trí đó. Nước không chảy vào thiết bị hoặc chảy vào chậm.</p> <ul style="list-style-type: none"> Kiểm tra vòi nước máy khác trong nhà.
	<p>Vòi cấp nước máy không mở hoàn toàn. Nước không chảy vào thiết bị hoặc chảy vào chậm.</p> <ul style="list-style-type: none"> Mở hết mức vòi nước máy.
	<p>(Các) Ống cấp nước bị gập.</p> <ul style="list-style-type: none"> Duỗi thẳng ống hoặc lắp lại ống cấp nước.
	<p>Bộ lọc của (các) ống cấp bị tắc.</p> <ul style="list-style-type: none"> Kiểm tra và vệ sinh bộ lọc van cấp nước sau khi khóa vòi nước máy và tháo các kết nối ống cấp nước dẫn đến máy giặt.
Đường thoát nước	<p>Ống xả bị gập hoặc tắc. Nước trong thiết bị không xả hoặc xả chậm.</p> <ul style="list-style-type: none"> Vệ sinh và làm thẳng ống xả.
	<p>Bộ lọc xả bị tắc.</p> <ul style="list-style-type: none"> Kiểm tra và vệ sinh bộ lọc xả.

Triệu chứng	Nguyên nhân có thể & giải pháp
Mất cân bằng	<p>Thiết bị có hệ thống phát hiện và hiệu chỉnh tình trạng mất cân bằng thiết bị.</p> <ul style="list-style-type: none"> Quần áo có thể quá ướt vào cuối chu trình, sắp xếp lại mẻ giặt để giúp thiết bị vắt đúng. Đóng cửa và nhấn nút Khởi động/Tạm dừng. Có thể mất một lúc thiết bị mới bắt đầu vắt. Phải khóa cửa trước khi thiết bị có thể tiến hành vắt.
	<p>Mẻ giặt quá ít. Nếu giặt riêng lẻ các đồ có trọng lượng nặng (ví dụ: thảm trong buồng tắm, áo choàng tắm, v.v.), hệ thống này có thể dừng vắt hoặc thậm chí dừng hẳn chu trình vắt.</p> <ul style="list-style-type: none"> Thêm 1 hoặc 2 đồ tương tự hoặc quần áo nhỏ hơn để giúp cân bằng mẻ giặt. Đóng cửa và nhấn nút Khởi động/Tạm dừng. Có thể mất một lúc trước khi thiết bị bắt đầu vắt. Cửa phải được khóa trước khi thiết bị tiến hành vắt.
Không có nước	<p>Cảm biến mức nước bị trục trặc.</p> <ul style="list-style-type: none"> Đóng vòi nước máy. Rút phích cảm thiết bị. Gọi bộ phận dịch vụ.
Lỗi động cơ	<p>Quá tải động cơ.</p> <ul style="list-style-type: none"> Cho thiết bị dừng khoảng 30 phút cho đến khi động cơ nguội mát, sau đó, khởi động lại chu trình.
Nước quá cao	<p>Nước đầy tràn do van nước có thể bị hỏng.</p> <ul style="list-style-type: none"> Đóng vòi nước máy. Rút phích cảm thiết bị. Gọi bộ phận dịch vụ.
Lỗi đóng băng	<p>Có phải ống cấp/xả nước hoặc bơm xả nước bị đóng băng?</p> <ul style="list-style-type: none"> Đổ nước ấm vào lồng giặt để rã đông ống xả và bơm xả. Phủ khăn lau ướt và ấm lên ống cấp nước.
Không có nhiệt độ	<p>Đây là lỗi điều khiển.</p> <ul style="list-style-type: none"> Rút phích cảm điện và gọi cho bộ phận dịch vụ.
Cảm biến rung	<p>Cảm biến rung bị trục trặc.</p> <ul style="list-style-type: none"> Gọi cho bộ phận dịch vụ.
Cảm biến độ đục	<p>Cảm biến độ đục bị trục trặc.</p> <ul style="list-style-type: none"> Gọi cho bộ phận dịch vụ.
Lỗi hơi nước	<p>Chức năng hơi nước không hoạt động bình thường.</p> <ul style="list-style-type: none"> Gọi cho bộ phận dịch vụ.
Lỗi khởi động	<p>Có thể đã xảy ra sự cố mất điện hoặc điện không được cung cấp đủ trong quá trình vận hành.</p> <ul style="list-style-type: none"> Nhấn nút Khởi động/Tạm dừng để khởi động lại chu trình.
Quá mức giặt xả	<p>Sử dụng lượng quá nhiều bột giặt/nước giặt.</p> <ul style="list-style-type: none"> Không cho quá lượng bột giặt/nước giặt được khuyến nghị.
	<p>Đã phát hiện quá nhiều bọt.</p> <ul style="list-style-type: none"> Máy giặt sẽ vận hành chu trình giảm bọt trong khoảng 2 giờ.

Triệu chứng	Nguyên nhân có thể & giải pháp
Lỗi kết nối	Thiết bị không hoạt động bình thường. <ul style="list-style-type: none"> Gọi cho bộ phận dịch vụ.
Lỗi sấy	Chức năng sấy không hoạt động. <ul style="list-style-type: none"> Gọi cho bộ phận dịch vụ.

Thông báo lỗi ezDispense



Triệu chứng	Nguyên nhân có thể & giải pháp
Ngăn nước giặt	Lượng chất tẩy trong ngăn đựng chất tẩy không giảm. Sau khi cho chất tẩy vào ngăn đựng chất tẩy, chất tẩy bị đọng trong một thời gian dài và cứng lại. <ul style="list-style-type: none"> Vệ sinh thật sạch ngăn đựng bột giặt/nước giặt, đổ đầy nước giặt, lắp ngăn vào ngăn kéo và chạy chu trình giặt. Nếu lỗi hiển thị liên tục, hãy gọi cho bộ phận dịch vụ.
Không nước giặt	Chức năng tự động bơm bột giặt/nước giặt không hoạt động bình thường. <ul style="list-style-type: none"> Gọi cho bộ phận dịch vụ.
Ngăn nước xả	Lượng nước xả vải trong ngăn đựng nước xả vải hoặc nước giặt không giảm. Sau khi cho nước xả vải vào ngăn đựng nước xả vải, nước xả vải bị để lại trong một thời gian dài và cứng lại. <ul style="list-style-type: none"> Vệ sinh thật sạch ngăn đựng nước xả, đổ đầy nước xả vải, lắp ngăn vào ngăn kéo và chạy chu trình giặt. Nếu lỗi hiển thị liên tục, hãy gọi cho bộ phận dịch vụ.
Không nước xả	Chức năng tự động bơm nước xả không hoạt động bình thường. <ul style="list-style-type: none"> Gọi cho bộ phận dịch vụ.
Bộ phân bố 1	Bộ phân phối tự động 1 không hoạt động bình thường. <ul style="list-style-type: none"> Gọi cho bộ phận dịch vụ.
Bộ phân bố 2	Bộ phân phối tự động 2 không hoạt động bình thường. <ul style="list-style-type: none"> Gọi cho bộ phận dịch vụ.
Ngăn kéo đang mở	Máy giặt đã được vận hành khi chưa đóng chặt ngăn kéo. Ngăn kéo đã bị mở trong quá trình vận hành máy giặt. <ul style="list-style-type: none"> Đẩy đóng chặt ngăn kéo. Nếu lỗi hiển thị liên tục, hãy gọi cho bộ phận dịch vụ.

Tiếng ồn bạn có thể nghe thấy

Triệu chứng	Nguyên nhân có thể & giải pháp
Tiếng ồn lạch cạch lách cách	<p>Các vật thể lạ chẳng hạn như chìa khóa, tiền xu hoặc kim băng có thể nằm trong lồng giặt.</p> <ul style="list-style-type: none"> Dừng thiết bị, kiểm tra xem có vật thể lạ trong lồng giặt hay không. Nếu vẫn còn tiếng ồn sau khi khởi động lại thiết bị, hãy gọi cho bộ phận dịch vụ.
Âm thanh to	<p>Quần áo nặng có thể gây âm thanh lớn. Đây là điều bình thường.</p> <ul style="list-style-type: none"> Nếu vẫn tiếp tục phát âm thanh, thiết bị có thể bị mất cân bằng. Hãy dừng thiết bị và xếp lại quần áo.
	<p>Quần áo có thể không cân.</p> <ul style="list-style-type: none"> Dừng chương trình và xếp lại quần áo sau khi cửa mở.
Tiếng ồn rung	<p>Vật liệu đóng gói chưa được tháo ra.</p> <ul style="list-style-type: none"> Tháo bỏ vật liệu đóng gói.
	<p>Quần áo có thể được bố trí không đều trong lồng giặt.</p> <ul style="list-style-type: none"> Dừng chương trình và xếp lại quần áo sau khi cửa mở.
	<p>Chân điều chỉnh độ cao không nằm chắc chắn và đều nhau trên mặt sàn.</p> <ul style="list-style-type: none"> Xem phần hướng dẫn Giữ thẳng bằng cho thiết bị để điều chỉnh thẳng bằng cho thiết bị.
	<p>Sàn không đủ chắc chắn.</p> <ul style="list-style-type: none"> Kiểm tra xem sàn có chắc chắn và không bị võng hay không. Xem phần Yêu cầu không gian lắp đặt để chọn vị trí thích hợp.

Vận hành

Triệu chứng	Nguyên nhân có thể & giải pháp
Nước bị rò rỉ.	<p>Các đường ống xả trong nhà bị tắc.</p> <ul style="list-style-type: none"> Thông ống nước. Gọi thợ sửa ống nước nếu cần thiết.
	<p>Rò rỉ gây ra do lắp đặt ống xả không đúng cách hoặc ống xả bị tắc.</p> <ul style="list-style-type: none"> Vệ sinh và làm thẳng ống xả. Kiểm tra và vệ sinh bộ lọc xả thường xuyên.
	<p>Nắp bộ lọc bơm xả không được lắp đúng cách.</p> <ul style="list-style-type: none"> Lắp lại bộ lọc bơm xả.
Thiết bị không hoạt động.	<p>Bảng điều khiển tắt nguồn do không hoạt động.</p> <ul style="list-style-type: none"> Hiện tượng này là bình thường. Nhấn nút Nguồn để bật nguồn thiết bị.
	<p>Thiết bị bị rút phích cắm.</p> <ul style="list-style-type: none"> Đảm bảo dây nguồn được cắm chặt vào ổ cắm có điện.

Triệu chứng	Nguyên nhân có thể & giải pháp
Thiết bị không hoạt động.	Nguồn cấp nước bị ngắt. <ul style="list-style-type: none"> Vặn vòi cấp nước máy hết mức.
	Các mục điều khiển chưa được cài đặt đúng cách. <ul style="list-style-type: none"> Đảm bảo cài đặt chương trình đúng cách. Đóng cửa và nhấn nút Khởi động/Tạm dừng.
	Cửa đang mở. <ul style="list-style-type: none"> Đóng cửa và đảm bảo không có gì bị kẹt dưới cửa để tránh cửa không đóng được hoàn toàn.
	Cầu dao/cầu chì bị ngắt/cháy. <ul style="list-style-type: none"> Kiểm tra cầu dao/cầu chì trong nhà. Thay thế cầu chì hoặc đặt lại cầu dao. Thiết bị nên được lắp trên một mạch nhánh riêng. Thiết bị sẽ tiếp tục lại chương trình ở phần đã dừng khi có điện trở lại.
	Mục điều khiển cần phải đặt lại. <ul style="list-style-type: none"> Nhấn nút Nguồn, sau đó chọn lại chương trình mong muốn và nhấn nút Khởi động/Tạm dừng.
	Không nhấn Khởi động/Tạm dừng sau khi cài đặt chương trình. <ul style="list-style-type: none"> Nhấn nút Nguồn, sau đó chọn lại chương trình mong muốn rồi nhấn nút Khởi động/Tạm dừng. Thiết bị sẽ tắt nguồn nếu không nhấn nút Khởi động/Tạm dừng trong một khoảng thời gian nhất định.
	Áp lực nước quá thấp. <ul style="list-style-type: none"> Kiểm tra vòi nước máy khác trong nhà để đảm bảo rằng áp lực nước trong nhà đủ.
	Thiết bị đang đun nóng nước hoặc tạo hơi nước. <ul style="list-style-type: none"> Lồng giặt có thể ngừng hoạt động tạm thời trong một số chu trình nhất định, trong khi nước đang được đun nóng đến nhiệt độ cài đặt.
Thiết bị dừng vài phút và sau đó khởi động lại.	Thiết bị bảo vệ động cơ đã được kích hoạt để ngăn động cơ nóng lên quá mức. <ul style="list-style-type: none"> Đây là điều bình thường. Nếu thiết bị bảo vệ động cơ được kích hoạt, thiết bị sẽ dừng vài phút và sau đó khởi động lại.
Các nút có thể không hoạt động đúng.	Tùy chọn Khóa Trẻ em được kích hoạt. <ul style="list-style-type: none"> Tắt tùy chọn Khóa Trẻ em nếu cần.
Cửa không mở.	Khi thiết bị khởi động, không thể mở cửa vì các lý do an toàn. <ul style="list-style-type: none"> Đây là điều bình thường. Bạn có thể mở cửa an toàn sau khi tắt /.
Thiết bị không được đổ đầy nước thích hợp.	Bộ lọc cấp nước bị tắc. <ul style="list-style-type: none"> Đảm bảo bộ lọc cấp nước trên van nạp không bị tắc.
	Ống cấp có thể bị gập. <ul style="list-style-type: none"> Kiểm tra ống cấp không bị gập hoặc tắc.

Triệu chứng	Nguyên nhân có thể & giải pháp
Thiết bị không được đổ đầy nước thích hợp.	Nguồn cấp nước không đủ. <ul style="list-style-type: none"> Đảm bảo cả vòi nước nóng và lạnh đều mở thông suốt.
	Ống cấp nước nóng và lạnh bị đảo ngược. <ul style="list-style-type: none"> Kiểm tra các kết nối ống cấp.
Thiết bị không xả được nước.	Ống xả bị kẹt. <ul style="list-style-type: none"> Đảm bảo ống xả không bị kẹt.
	Ống xả được đặt cao hơn sàn nhà trên 1 m. <ul style="list-style-type: none"> Đảm bảo rằng ống xả không cao hơn 1 m so với đáy của thiết bị.
Bột giặt/Nước giặt không được phân phối hết hoặc không phân phối được.	Sử dụng lượng quá nhiều bột giặt/nước giặt. <ul style="list-style-type: none"> Làm theo những chỉ dẫn do nhà sản xuất bột giặt/nước giặt cung cấp.
	Bộ lọc bơm xả có thể bị tắc. <ul style="list-style-type: none"> Vệ sinh bộ lọc xả.
Thời gian chu trình lâu hơn bình thường.	Mẻ giặt quá ít. <ul style="list-style-type: none"> Thêm đồ để thiết bị cân bằng mẻ giặt.
	Các đồ nặng lẫn với đồ nhẹ. <ul style="list-style-type: none"> Luôn cố gắng giặt đồ có cùng trọng lượng để giúp thiết bị phân bố đều trọng lượng mẻ giặt khi vắt.
	Mẻ giặt bị mất cân bằng. <ul style="list-style-type: none"> Bổ trí lại mẻ giặt bằng tay nếu đồ giặt bị quấn vào nhau.
Hoãn kết thúc chu trình	Phát hiện mất cân bằng hoặc chương trình loại bỏ bột xả phòng được bật. <ul style="list-style-type: none"> Hiện tượng này là bình thường. Thời gian còn lại hiển thị trên màn hình chỉ là thời lượng ước tính. Thời gian thực tế có thể khác.

Hiệu suất

Triệu chứng	Nguyên nhân có thể & giải pháp
Loại bỏ vết bẩn không hiệu quả	Vết bẩn khó giặt từ trước. <ul style="list-style-type: none"> Các đồ đã được giặt từ trước có thể có vết bẩn khó giặt. Các vết bẩn này có thể khó loại bỏ và có thể cần giặt tay hoặc xử lý sơ để hỗ trợ loại bỏ vết bẩn.
Ổ màu	Chất tẩy trắng hoặc nước xả vải được phân phối quá sớm. <ul style="list-style-type: none"> Khoang bộ phân phối quá đầy làm cho chất tẩy trắng hoặc nước xả vải được phân phối nhanh. Luôn luôn đóng chất tẩy trắng hoặc nước xả vải để tránh quá đầy. Từ từ đóng bộ phân phối chất tẩy

Triệu chứng	Nguyên nhân có thể & giải pháp
Ổ màu	Chất tẩy trắng hoặc nước xả vải được cho trực tiếp lên quần áo trong lồng giặt. <ul style="list-style-type: none"> Luôn sử dụng bộ phận phối chất tẩy để đảm bảo chất tẩy hay nước xả vải được phân phối đúng cách và đúng lúc trong chương trình.
	Chưa phân loại quần áo đúng cách. <ul style="list-style-type: none"> Luôn giặt riêng quần áo tối màu với quần áo trắng và sáng màu để tránh bị phai màu. Không được giặt chung đồ bẩn nhiều với đồ bẩn ít.
Bị nhăn	Không lấy đồ ra khỏi thiết bị kịp thời. <ul style="list-style-type: none"> Luôn lấy đồ ra khỏi thiết bị ngay khi chương trình giặt hoàn tất.
	Thiết bị bị quá tải. <ul style="list-style-type: none"> Có thể cho đầy đồ giặt vào thiết bị nhưng không được xếp chặt ních đồ trong lồng giặt. Cửa thiết bị phải được đóng lại dễ dàng.
	Ống cấp nước nóng và lạnh bị đảo ngược. <ul style="list-style-type: none"> Giữ bằng nước nóng có thể khiến quần áo bị nhăn. Kiểm tra các kết nối ống cấp.
	Tốc độ vắt có thể quá cao. <ul style="list-style-type: none"> Cài đặt tốc độ vắt phù hợp với loại quần áo.

Mùi

Triệu chứng	Nguyên nhân có thể & giải pháp
Mùi mốc hoặc nấm mốc trong thiết bị	Lồng giặt không được vệ sinh đúng cách. <ul style="list-style-type: none"> Chạy chức năng Làm sạch lồng giặt thường xuyên.
	Mùi khó chịu có thể tỏa ra nếu ống xả không được lắp đúng cách, khiến nước chảy ngược (nước chảy ngược vào bên trong thiết bị). <ul style="list-style-type: none"> Khi lắp đặt ống xả, đảm bảo rằng ống không bị gấp hoặc bị chặn.
	Nếu bộ phận phối chất tẩy không được vệ sinh thường xuyên, mùi có thể phát ra từ nấm mốc hoặc các chất lạ. <ul style="list-style-type: none"> Tháo và vệ sinh bộ phận phối chất tẩy, đặc biệt là mặt trên và mặt dưới lỗ bộ phận phối.

Sấy

Triệu chứng	Nguyên nhân có thể & giải pháp
Sự cố sấy	<p>Kiểm tra vòi cấp nước máy.</p> <ul style="list-style-type: none"> Không làm quá tải. Kiểm tra xem máy giặt có đang xả đúng cách để rút đủ nước từ mẻ giặt. Khi mẻ giặt quá ít để nhào trộn đúng cách. Bỏ thêm vài khăn lau. Tắt vòi cấp nước máy.
Thời gian sấy quá dài.	<p>Nhiệt độ môi trường thấp.</p> <ul style="list-style-type: none"> Đảm bảo nhiệt độ nằm trong phạm vi cho phép.
Hiệu quả sấy quá thấp hoặc quá kém.	<p>Nước không được cấp đúng cách. Nước được dùng để tự động vệ sinh bộ lọc xơ vải trên lồng giặt trong quá trình sấy.</p> <ul style="list-style-type: none"> Đảm bảo rằng vòi cấp nước đang mở.
	<p>Nước không được xả đúng cách.</p> <ul style="list-style-type: none"> Đảm bảo bộ lọc xả không bị tắc.
	<p>Thiết bị bị quá tải.</p> <ul style="list-style-type: none"> Kiểm tra công suất tải của chương trình được chọn. Nếu cần thiết, hãy thêm chương trình Time Dry.
	<p>Tốc độ vắt quá thấp.</p> <ul style="list-style-type: none"> Chọn tốc độ vắt cao nhất được cho phép sử dụng trong chương trình giặt.
Khí nóng phát ra từ mặt sau của thiết bị.	<p>Thiết bị này tạo ra khí nóng để sấy khô quần áo.</p> <ul style="list-style-type: none"> Khí nóng này sấy khô quần áo và tỏa ra từ mặt sau của thiết bị.

Wi-Fi

Triệu chứng	Nguyên nhân có thể & giải pháp
Thiết bị gia đình và điện thoại thông minh của bạn không được kết nối với mạng Wi-Fi.	<p>Mật khẩu Wi-Fi mà bạn đang cố gắng kết nối không chính xác.</p> <ul style="list-style-type: none"> Tìm mạng Wi-Fi được kết nối với điện thoại thông minh của bạn và xóa nó, sau đó đăng ký thiết bị của bạn trên LG ThinQ.
	<p>Dữ liệu di động cho điện thoại thông minh của bạn đang bật.</p> <ul style="list-style-type: none"> Tắt Dữ liệu di động của điện thoại thông minh của bạn và đăng ký thiết bị bằng mạng Wi-Fi.
	<p>Tên mạng không dây (SSID) được cài đặt không chính xác.</p> <ul style="list-style-type: none"> Tên mạng không dây (SSID) phải là sự kết hợp giữa chữ và số tiếng Anh. (Không sử dụng ký tự đặc biệt).

Triệu chứng	Nguyên nhân có thể & giải pháp
Thiết bị gia đình và điện thoại thông minh của bạn không được kết nối với mạng Wi-Fi.	Tần số của bộ định tuyến không phải là 2,4 GHz. <ul style="list-style-type: none">Chỉ hỗ trợ tần số của bộ định tuyến 2,4 GHz. Đặt bộ định tuyến không dây là 2,4 GHz và kết nối thiết bị với bộ định tuyến không dây. Để kiểm tra tần số bộ định tuyến, kiểm tra qua nhà cung cấp dịch vụ Internet hoặc nhà sản xuất bộ định tuyến.
	Khoảng cách giữa thiết bị và bộ định tuyến quá xa. <ul style="list-style-type: none">Nếu khoảng cách giữa thiết bị và bộ định tuyến quá xa, tín hiệu có thể yếu và sự kết nối có thể không được định cấu hình chính xác. Di chuyển vị trí của bộ định tuyến để gần với thiết bị.

Ghi nhớ

